

# EV充電管理サービス Charge-mo

EV charging management service Charge-mo (チャージモ)

2024年 9月 23日

極東開発パーキング株式会社

あなたmo、わたしmo、  Charge-mo

# 会社概要

## 極東開発パーキング株式会社 [www.kyokuto-parking.com/](http://www.kyokuto-parking.com/)

代表者名	代表取締役社長 吉田 豊
本社所在地	大阪府中央区淡路町二丁目5番11号
事業内容	<ul style="list-style-type: none"><li>・機械式駐車装置およびごみ貯留排出機等の設備の製造、据付、販売及び修理</li><li>・駐車場の開発と経営（コインパーキング<b>P.ZONE</b>）</li><li>・EV充電管理サービス（<b>Charge-mo</b>®）の開発と運営</li></ul>
設立	2005(平成17)年10月3日
資本金	1億円
従業員数	56名(2024年3月現在)
株主	極東開発工業株式会社

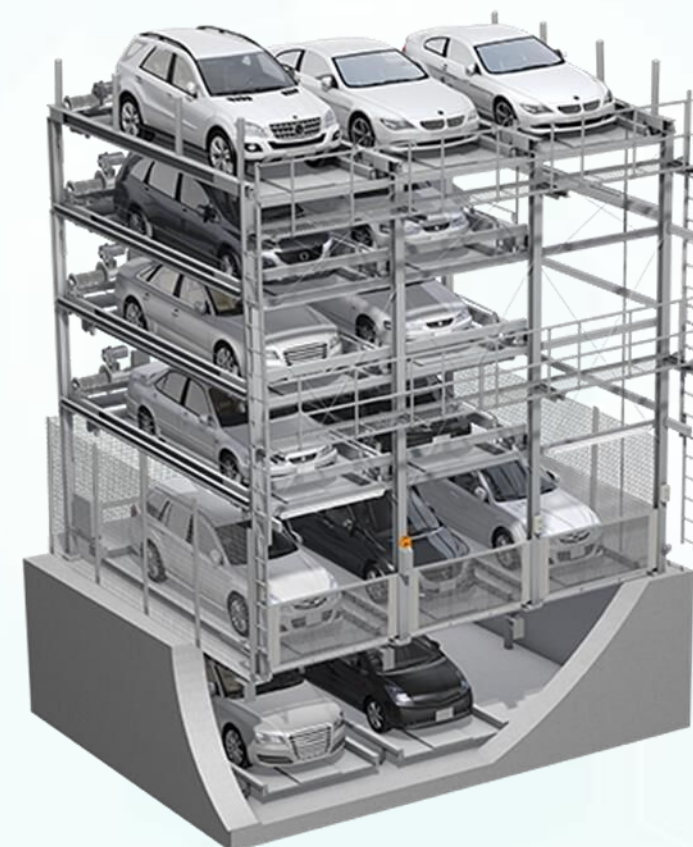

## 極東開発工業株式会社 [www.kyokuto.com/](http://www.kyokuto.com/)

【東証プライム上場】

設立	1955(昭和30)年6月1日
資本金	11,899百万円
事業内容	<ul style="list-style-type: none"><li>・特装車事業</li><li>・環境事業</li><li>・パーキング事業</li></ul>



あなたmo、わたしmo、  Charge-mo



# Charge-mo とは

機械式立体駐車装置メーカーが  
ワンストップサービスで提供する  
EV充電管理サービスです



設置・メンテナンス



アプリ提供



サポート



事前ヒアリング



現地調査



提案・見積



ご検討・ご決裁



設置工事



アフターサービス



## チャージモ®の充電機器はコンパクト、安全設計



従来、EV用充電機器の設置が難しかった 機械式立体駐車装置 にも設置が可能 (※)  
安全面を考慮し、機械式立体駐車装置には ケーブルリールを標準設置 (※)



※) 設置できない場合もございますので、現地調査が必要です ※) 立駐装置メーカーとの保守点検契約が必要な場合があります



## 導入事例

### 機械式立体駐車装置

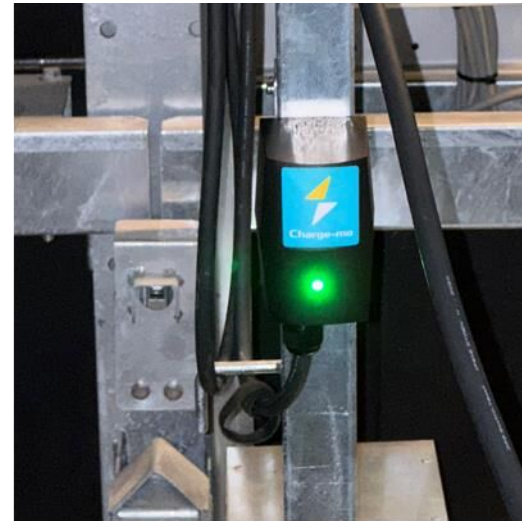

### 時間貸駐車場



あなたmo、わたしmo、



## 充電器取付例

標準タイプ

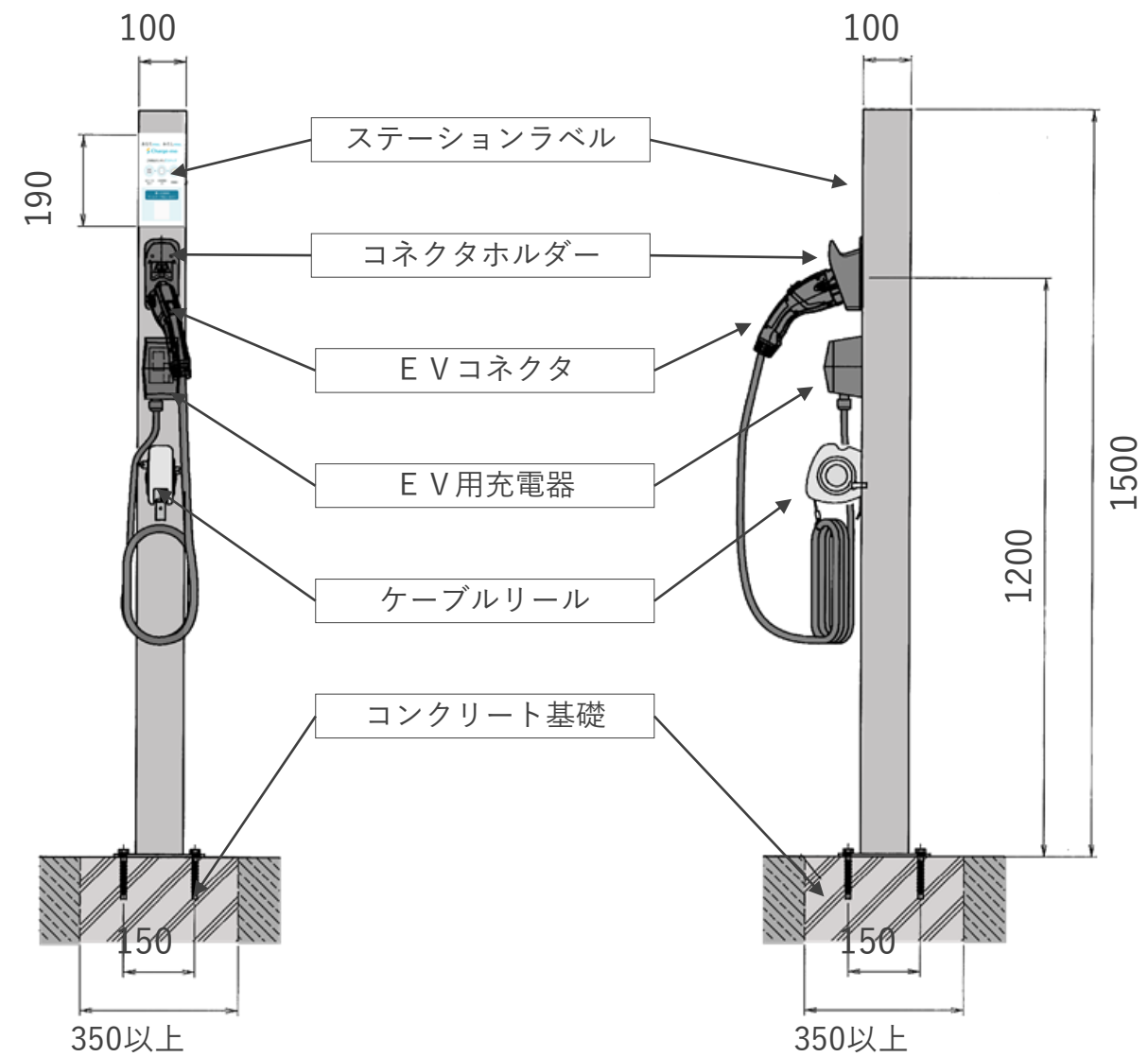

高出力タイプ

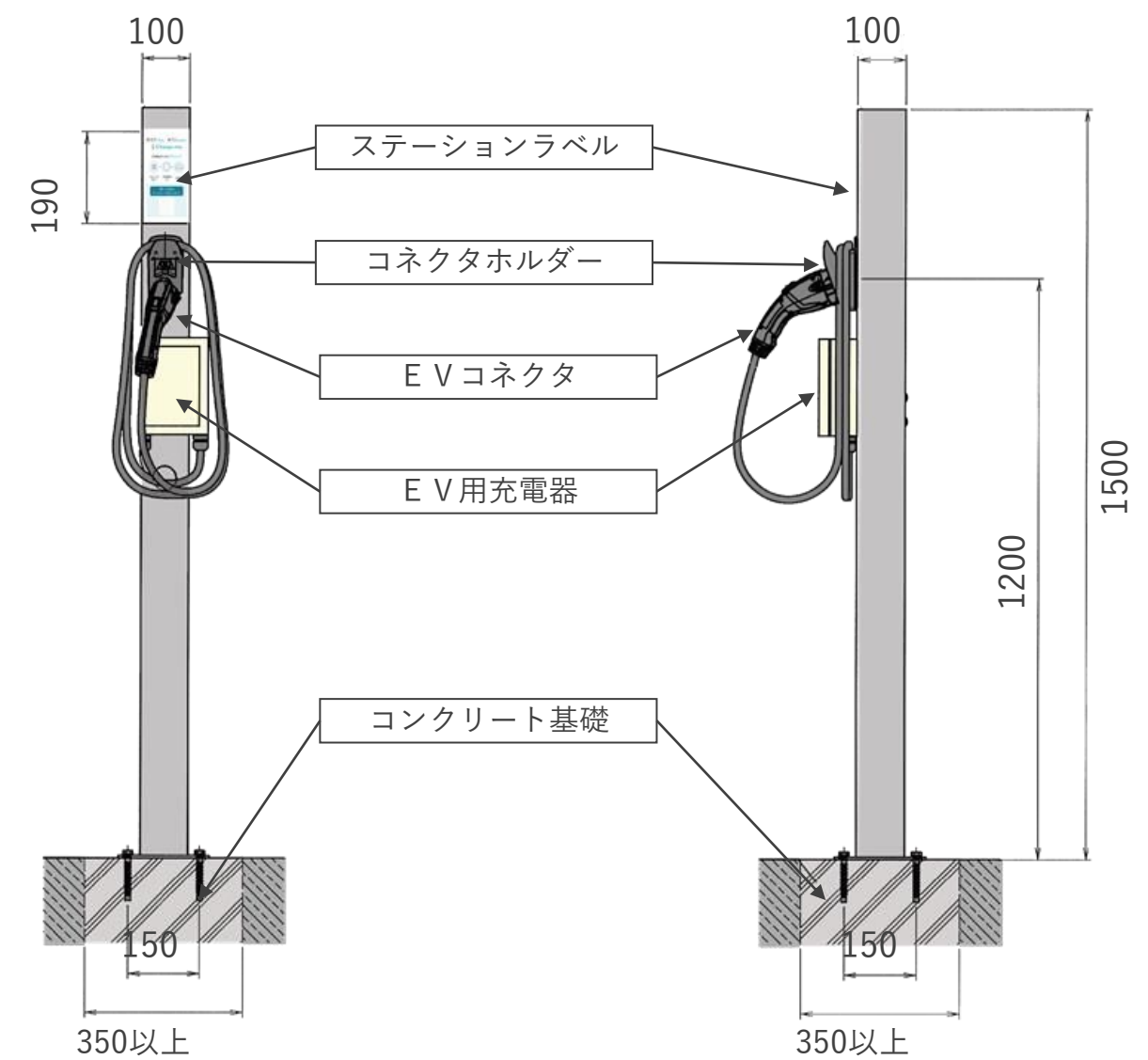

## 初期費用

管理おまかせ



機器代 | 設置費用 0 円！

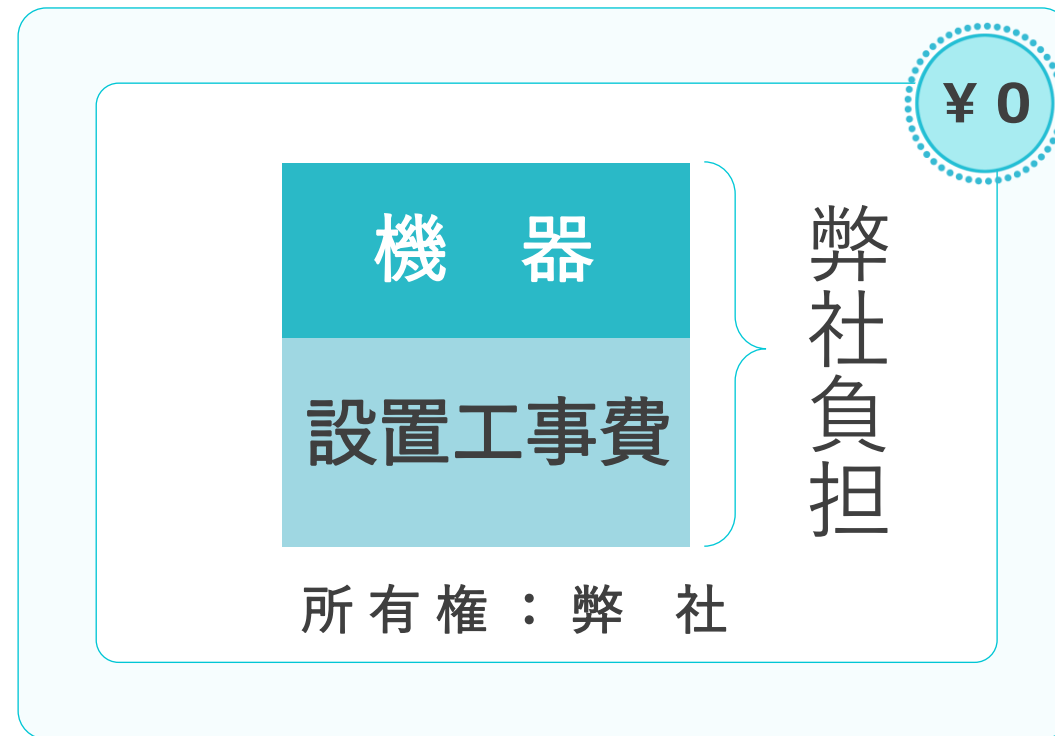

EV用充電設備費用一式を  
弊社が全額負担し運営代行します

お客様のニーズに合わせた  
「一括買取」や「リース」  
などにも対応が可能です

一括買取

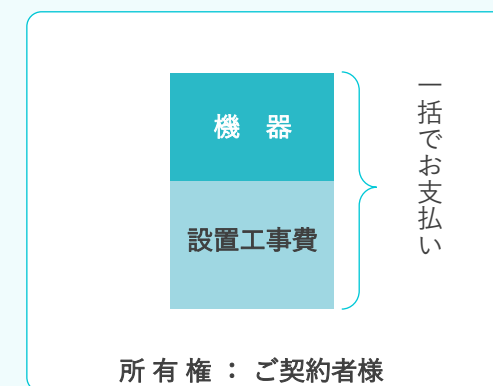

・EV用充電設備費用一式を  
単年度で費用処理が可能です

リース（5年）

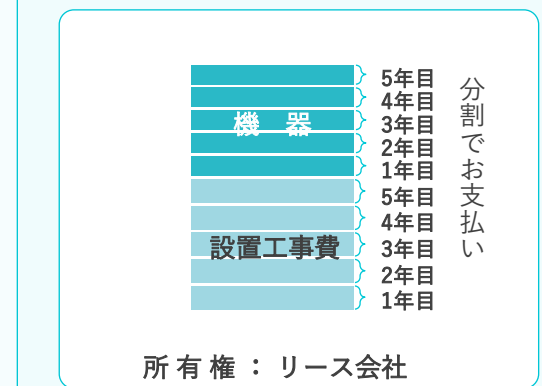









・EV用充電設備費用一式を  
複数年度で費用分散できます  
※ リース手数料が掛かります

## サービス内容

機器  
工事費用

Charge-mo  
充電料金

基本パック	
<b>Basic</b> ベーシック	・ 機器状態監視・利用実績集計 ・ コールセンター  
オプションパック	
<b>Payment</b> ペイメント	都度認証・都度支払い  
<b>Collect</b> コレクト	会員認証・まとめて支払い  
<b>Reservation</b> リザーベーション	充電予約 
<b>DemandControl</b> デマンドコントロール	電力需要制御  
<b>MaaS</b> マース	サービス連携  
	調整中



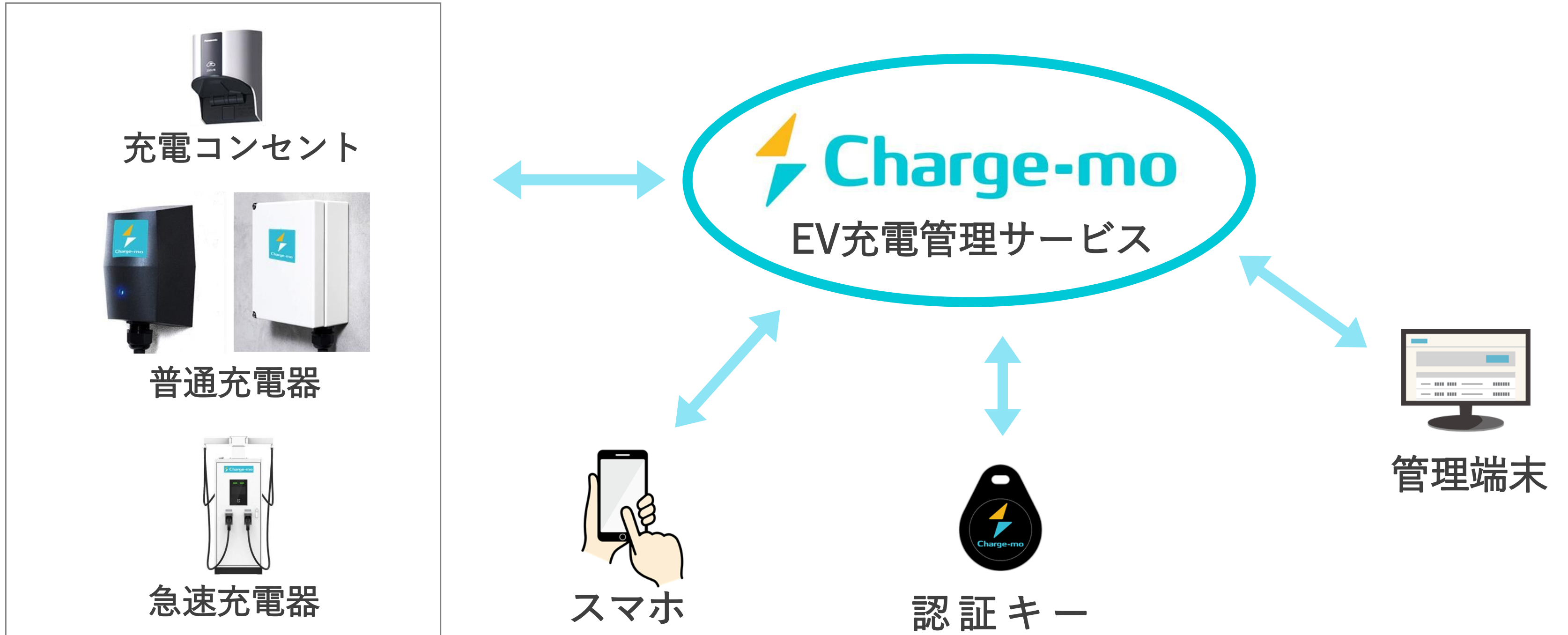

更に、弊社クラウドサービスで繋がる・広がる世界

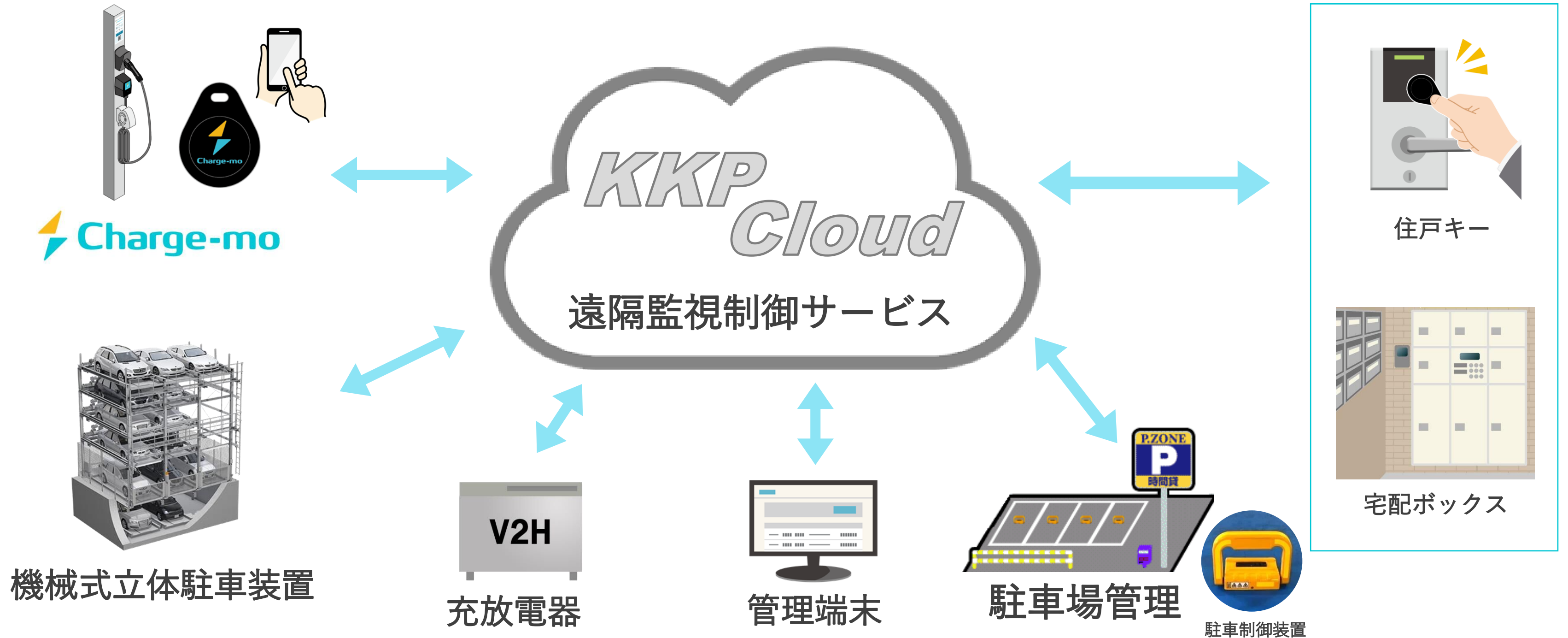

あなたmo、わたしmo、