

令和7年2月18日公開分

0218-

見積依頼票

調達番号

1-51①

調達件名	有線 フルキーボードの購入		
規格仕様	下記仕様のとおり		
仕 様			
物品名	規格	数量	備 考
有線 フルキーボード	エレコム TK-FFCM01BK ブラック 有線【同等品可】	1 台	
摘 要			
参考事項	希望購入価格 2,112 円(税込み)以内		
納入期限	令和7年3月14日		
納入場所	中山間・地域振興課		
見積書提出期限	公開締切日の正午		
見積書提出場所	出納局用度課調達班 (岡山市北区内山下2-4-6 地下1階)		
見積に係る照会先	出納局用度課調達班 (Tel. 086-226-7540)		
要求課(仕様に係る照会先)	県民生活部中山間・地域振興課 (担当)中野 直通番号(226-7267)		
参加資格	<p>次のいずれにも該当する者であること。</p> <ol style="list-style-type: none"> <li>岡山県内の本支店及び営業所名義で、岡山県一般競争入札(条件付)参加資格者名簿に登載されていること。</li> <li>一般競争入札(条件付)参加資格者の資格審査要領第9条に基づく入札参加の停止の措置もしくは入札参加除外等要領に基づく入札参加除外の措置を受けている期間中の者でないこと。</li> </ol>		
その他	<ol style="list-style-type: none"> <li>仕様欄に【同等品可】と記載している場合は、「同等の規格品」による見積もりを認める。同等品で見積もる場合は、見積書提出前に要求課の承諾を得ること。また、見積書の規格には承諾を得た規格を記入し、備考欄に承認を受けた年月日、担当者名を記入すること。 <u>なお、【同等品可】との記載がない場合は、同等品による見積もりを認めない。</u></li> <li>仕様欄に見本がある旨記載している場合は、見本を見積書提出場所に見積書提出期限まで提示する。</li> <li>この見積依頼票に記載のない事項については、オープンカウンター説明書による。</li> </ol>		

1-51  
②

有線キーボード

防災・防犯  
OA・PC  
関連

デスク周りを有効活用!  
コンパクトサイズの有線キーボード。

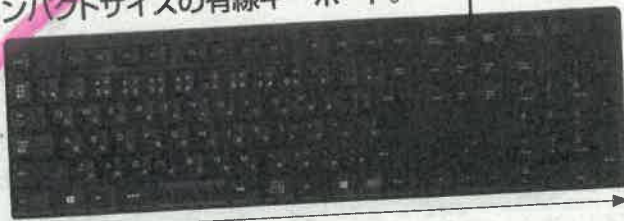

エレコム  
有線フルキーボード

色	品番	商品コード	単位	価格(税別)	(税込)
●ブラック	TK-FFCM01BK	127-189	1台	¥1,920	¥2,112

●対応OS: Windows 11/10/8.1/8/7/Vista/XP ●外寸(幅×奥×高): 435×128×23.7mm ●ケーブル長: 1.5m ●質量: 563g ●キータイプ: メンブレン ●キー配列: 日本語配列109キー ●キーピッチ: 19mm ●キーストローク: 2.8mm ●保証期間: 6カ月間 ●出荷/包装単位: 1/10

オフィス  
機器  
事務用品  
ファイル・  
バイダー  
ノート  
紙製品  
筆記用具  
生活用品・  
家電  
飲料・  
食品  
家具  
アクセサリ

キーボード・マウスパッド

サクサク軽い打ち心地で、PCに挿すだけで  
使える有線薄型フルキーボード。

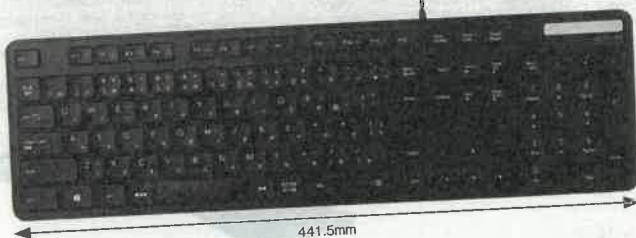

エレコム  
有線フルキーボード<抗菌・薄型>

色	品番	商品コード	単位	価格(税別)	(税込)
●ブラック	TK-FCM108KBK	122-926	1台	¥3,683	¥4,051

●対応OS: Windows 11/10/8.1/7 ●外寸(幅×奥×高): 441.5×127.6×25mm ●ケーブル長: 1.5m ●質量: 535g ●キータイプ: メンブレン ●キー配列: 日本語配列109キー ●キーピッチ: 19mm ●キーストローク: 2.5mm ●保証期間: 6カ月間 ●出荷/包装単位: 1/10

キーの底面にアルミプレートを使用



BUFFALO  
有線スリムキーボード

色	品番	商品コード	単位	価格(税別)	(税込)
●ブラック	BSKBU14BK	704-174	1台	¥4,770	

●対応OS: Windows 11/10/8.1/8/7, Chrome OS ●外寸(幅×奥×高): 344×136×21mm ●ケーブル長: 1.5m ●質量: 340g ●キータイプ: バンタグラフ ●キー配列: 日本語配列102キー ●キーストローク: 2.5mm ●付属品: 取扱説明書 ●保証期間: 6カ月間 ●出荷/包装単位: 1/10

静音・抗菌タイプの有線フルキーボード。



エレコム  
有線フルキーボード<抗菌・静音>

色	品番	商品コード	単位	価格(税別)	(税込)
●ブラック	TK-FCM114SKBK	138-271	1台	¥6,880	

●対応OS: Windows 11/10/8.1, macOS 14/13/11, Chrome OS ●外寸(幅×奥×高): 442.8×136×21mm ●ケーブル長: 1.5m ●質量: 450g ●キータイプ: メンブレン ●キー配列: 日本語配列109キー ●キーピッチ: 19mm ●キーストローク: 2mm ●保証期間: 1年間 ●出荷/包装単位: 1/10

リストレスト付きマウスパッド

手首が疲れにくいリストレスト一体型マウスパッド。

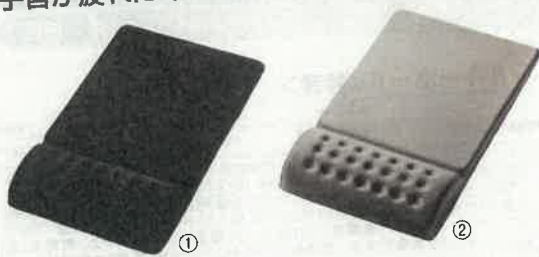

- 光学式
- レーザー式
- 静電容量式
- ソフト

エレコム  
COMFY マウスパッド

色	品番	商品コード	単位	価格(税別)	(税込)
① ●ブラック	MP-095BK	363-595	1枚	¥1,380	¥1,518
② ●グレー	MP-095GY	363-596			

●外寸(横×縦×厚): 135×220×(マウスパッド部)6.5 ~ 12.5mm、(リストレスト部)25mm ●材質: 表面生地・リストレスト部=ポリウレタン、ベース=エラストマー ●出荷/包装単位: 1/5/20

リストレストとマウスパッドを  
自由自在にレイアウト!



エレコム  
リストレスト&マウスパッド別体型

色	品番	商品コード	単位	価格(税別)	(税込)
① ●ブラック	MP-114BK	122-176	1枚	¥1,690	
② ●グレー	MP-114GY	122-177			

●外寸(横×縦×厚): マウスパッド部=135×155×10mm、リストレスト部=110×62×10mm ●材質: 表面生地=ポリエステル、基材=ポリウレタン、ベース=エラストマー ●出荷/包装単位: 1/5/20

**NEW** 硬質プレートのマウスパッド採用。  
手首が疲れにくいリストレスト一体型マウスパッド。



- 光学式
- レーザー式
- 静電容量式
- ハード

エレコム  
COMFY マウスパッド<軽快>

色	品番	商品コード	単位	価格(税別)	(税込)
① ●ブラック	MP-096BK	122-179	1枚	¥1,820	¥2,002
② ●グレー	MP-096GY	122-180			

●外寸(横×縦×厚): 135×220×(マウスパッド部)6.5 ~ 12.5mm、(リストレスト部)25mm ●材質: 表面生地・リストレスト部=ポリウレタン、ベース=エラストマー、マウス操作面=PP ●出荷/包装単位: 1/5/20

長時間のマウス操作をサポート!  
疲労軽減マウスパッド“FITATIO”。



エレコム  
FITATIO マウスパッド

色	品番	商品コード	単位	価格(税別)	(税込)
●ブラック	MP-115BK	122-276	1枚	¥5,310	

●外寸(横×縦×厚): 135×220×18mm ●外形寸法の厚みは、リストレストの高さを除いた厚さ ●材質: 表面生地=ポリウレタン合成皮革、裏面=ポリウレタン、ハンドレスト内部=合成ゴム ●出荷/包装単位: 1/5/20

最新情報は  
Webへ!



見積依頼票

調達番号

1-52①

調達件名	ビジネスプロジェクター 超短焦点デスクトップモデルの購入		
規格仕様	下記仕様のとおり		
<b>仕 様</b>			
物品名	規格	数量	備 考
ビジネスプロジェクター 超短焦点 デスクトップモデル	エプソン EB-L210SW <規格限定>	1 台	
摘 要			
参考事項	希望購入価格 229,900 円(税込み)以内		
納入期限	令和7年3月31日		
納入場所	財産活用課		
見積書提出期限	公開締切日の正午		
見積書提出場所	出納局用度課調達班 (岡山市北区内山下2-4-6 地下1階)		
見積に係る 照会先	出納局用度課調達班 (Tel 086-226-7540)		
要求課 (仕様に係る 照会先)	総務部財産活用課	(担当)藤本	直通番号(226-7234)
参加資格	<p>次のいずれにも該当する者であること。</p> <p>1 岡山県内の本支店及び営業所名義で、岡山県一般競争入札(条件付)参加資格者名簿に登録されていること。</p> <p>2 一般競争入札(条件付)参加資格者の資格審査要領第9条に基づく入札参加の停止の措置もしくは入札参加除外等要領に基づく入札参加除外の措置を受けている期間中の者でないこと。</p>		
その他	<p>1 仕様欄に【同等品可】と記載している場合は、「同等の規格品」による見積もりを認める。同等品で見積もる場合は、見積書提出前に要求課の承諾を得ること。また、見積書の規格には承諾を得た規格を記入し、備考欄に承認を受けた年月日、担当者名を記入すること。</p> <p><u>なお、【同等品可】との記載がない場合は、同等品による見積もりを認めない。</u></p> <p>2 仕様欄に見本がある旨記載している場合は、見本を見積書提出場所に見積書提出期限まで提示する。</p> <p>3 この見積依頼票に記載のない事項については、オープンカウンター説明書による。</p>		

1-52(2)

EPSON

ビジネスソリューション

プリント活用

サポート&ダウンロード

ショッピング

製品情報 ビジネスプロジェクター EB-L210SW

# ビジネスプロジェクター EB-L210SW

EB-L210SW

お見積り・ご注文はこちら

お問い合わせ・サポート

製品トップ

特長

仕様

消耗品・オプション

導入・保守サービス

## 短焦点デスクトップモデル

# EB-L210SW



オープンプライス

エプソンダイレクトショップ販売価格  
229,900円 税込 (注1)

短焦点デスクトップモデル  
商品紹介動画

お買い替えの方必見  
プロジェクター買取サービス



## 基本仕様

明るさ	スクリーン解像度	重さ	当写距離比
全白・カラー 4,000lm~4,000lm	WXGA	約4.6kg	0.48~0.65

## EB-L210SWの主な特長

見積依頼票

調達番号

1-53①

調達件名	無線キーボードの購入		
規格仕様	下記仕様のとおり		
<b>仕 様</b>			
物品名	規格	数量	備 考
無線キーボード	PEBBLE KEYS 2 K380S グラフィイト〈規格限定〉	個 3	
摘 要			
参考事項	希望購入価格 15,840 円(税込み)以内		
納入期限	令和7年3月4日		
納入場所	公聴広報課(県庁4階)		
見積書提出期限	公開締切日の正午		
見積書提出場所	出納局用度課調達班(岡山市北区内山下2-4-6 地下1階)		
見積に係る照会先	出納局用度課調達班(Tel 086-226-7540)		
要求課(仕様に係る照会先)	総合政策局公聴広報課	(担当)内田	直通番号(226-7158)
参加資格	<p>次のいずれにも該当する者であること。</p> <ol style="list-style-type: none"> <li>岡山県内の本支店及び営業所名義で、岡山県一般競争入札(条件付)参加資格者名簿に登載されていること。</li> <li>一般競争入札(条件付)参加資格者の資格審査要領第9条に基づく入札参加の停止の措置もしくは入札参加除外等要領に基づく入札参加除外の措置を受けている期間中の者でないこと。</li> </ol>		
その他	<ol style="list-style-type: none"> <li>仕様欄に【同等品可】と記載している場合は、「同等の規格品」による見積もりを認める。同等品で見積もる場合は、見積書提出前に要求課の承諾を得ること。また、見積書の規格には承諾を得た規格を記入し、備考欄に承認を受けた年月日、担当者名を記入すること。 <u>なお、【同等品可】との記載がない場合は、同等品による見積もりを認めない。</u></li> <li>仕様欄に見本がある旨記載している場合は、見本を見積書提出場所に見積書提出期限まで提示する。</li> <li>この見積依頼票に記載のない事項については、オープンカウンター説明書による。</li> </ol>		

1-53(2)

< 現在、オンライン注文に一時的な問題が発生しています。詳しくはこちら >

/ キーボード / Pebble Keys 2 K380s

## PEBBLE KEYS 2 K380S

カスタマイズ可能なキーを搭載した、スリムでミニマリストのBluetooth®キーボード。

¥5,280 (税込)



グラファイト

現在弊社オンラインストアで商品ご購入いただけない状態が発生しております。ご不便をお掛けし大変申し訳ございません。復旧まで今しばらくお待ちください。

### おすすめアイテム



PEBBLE MOUSE 2 M350S

¥3,960 (税込)

## 仕様および詳細

### 本体サイズ

#### Pebble Keys 2 K380s

高さ: 124mm  
幅: 279mm  
奥行き: 16mm  
重量 (電池を含む) : 415g

### 技術仕様

#### 特集

再生プラスチックを使用した、スリムで軽量のミニマリストデザイン <sup>1</sup>  
マルチデバイスペアリング (最大3台のデバイス)  
Logi Options+によるカスタマイズ可能なFnショートカットキー <sup>2</sup>  
くぼんだ形状の薄型キーを搭載した、快適で静かなノートパソコンのようなタイピング

#### キーボードの特殊キー

デスクトップの表示、検索、戻る、ディクテーション、絵文字メニュー、スクリーンキャプチャ

#### Logi Options+アプリを使ってカスタマイズ可能なキー

F4~F12と音量を上げるショートカットキー <sup>3</sup>

#### カスタマイズアプリ

Logi Options+アプリWindows/macOSに対応 <sup>4</sup>

#### 接続性

接続タイプ: Bluetooth Low Energyテクノロジー  
対応接続タイプ: Logi Bolt USBレシーバー (別売) 対応  
ワイヤレス通信可能範囲: 10 m <sup>5</sup>

#### 電池

単四形アルカリ乾電池x2、On/Off電源ボタン  
電池寿命: 36ヶ月 <sup>6</sup>  
接続 / 電源: オン/オフスイッチ

#### インジケータ ライト

バッテリーLEDと3つのEasy-Switch Bluetoothチャンネル

#### サステナビリティ

グラファイトのプラスチック: 64%のリサイクル材料 <sup>7</sup>  
オフホワイト、ローズ、グレージュおよびブルーのプラスチック: 49%のリサイクル材料  
紙パッケージ: FSC™認証済み

#### 保証情報

2年間無償保証

#### 型番

ローズ 日本語: K380sRO  
オフホワイト 日本語: K380sOW  
グラファイト 日本語: K380sGR  
グレージュ 日本語: K380sGY  
ブルー 日本語: K380sBL

#### 互換性

##### Bluetooth Low Energy

インターネットアクセスが必要 (オプションのカスタマイズアプリLogi Options+のダウンロード時)。<sup>8</sup>

1-53 (4)

Bluetooth

必須 : Bluetooth Low Energy  
Windows® 10, 11 以降 <sup>9</sup>  
macOS 11 以降 <sup>10</sup>  
iPadOS 14 以降 <sup>11</sup>  
iOS 14 以降 <sup>12</sup>  
Android™ 9.0 以降 <sup>13</sup>  
ChromeOS™ <sup>14</sup>  
Linux® <sup>15</sup>  
Chromebook™で動作 <sup>16</sup>

Logi Bolt USBレシーバー (別売) 対応。

ユニバーサル キーボード & macOSキーボード用

**重要:** macOSノートPCでFileVaultが有効化されている可能性があります。これによって、Bluetooth経由で外付けキーボードを接続しようとした時に、起動時または再起動時にパスワードが入力できない可能性があります。この場合、ノートパソコンのキーボードを使ってセットアップを完了するか、またはLogi Bolt USBレシーバーを購入してください

同梱物

Pebble Keys 2 K380sキーボード  
単三形アルカリ電池×2 (装着済み)  
保証書、保証規定  
重要情報文書 (IID)  
保証カード (中国および日本向けのみ)

サポート

主な特徴 ▼

カスタマイズ ▼

サステナビリティ ▼

ギャラリー ▼

比較 ▼

## 自分を表現する方法はあなた次第です

普通じゃ物足りない。個性を表現。  
あなたらしさをあきらめない。

Pebble Keys 2で、毎日にカラフルな自分らしさを加えましょう。カラフルで、さらにスマートなテクノロジーを搭載したキーボード。



見積依頼票

調達番号

1-54①

調達件名	エプソンプリンター インクジェット複合機の購入		
規格仕様	下記仕様のとおり		
仕 様			
物品名	規格	数量	備 考
エプソンプリンター インクジェット複合機	EW-M530F 4色ADF付モデル	1 台	
摘 要			
参考事項	希望購入価格 15,400 円(税込み)以内		
納入期限	令和7年3月10日		
納入場所	岡山県消防防災航空センター(岡山市北区日応寺761-1)		
見積書提出期限	公開締切日の正午		
見積書提出場所	出納局用度課調達班 (岡山市北区内山下2-4-6 地下1階)		
見積に係る照会先	出納局用度課調達班 (Tel 086-226-7540)		
要求課 (仕様に係る照会先)	知事直轄消防保安課 直通番号(086-250-0330) 担当: 村田		
参加資格	<p>次のいずれにも該当する者であること。</p> <p>1 岡山県内の本支店及び営業所名義で、岡山県一般競争入札(条件付)参加資格者名簿に登載されていること。</p> <p>2 一般競争入札(条件付)参加資格者の資格審査要領第9条に基づく入札参加の停止の措置もしくは入札参加除外等要領に基づく入札参加除外の措置を受けている期間中の者でないこと。</p>		
その他	<p>1 仕様欄に【同等品可】と記載している場合は、「同等の規格品」による見積もりを認める。同等品で見積もる場合は、見積書提出前に要求課の承諾を得ること。また、見積書の規格には承諾を得た規格を記入し、備考欄に承認を受けた年月日、担当者名を記入すること。</p> <p><u>なお、【同等品可】との記載がない場合は、同等品による見積もりを認めない。</u></p> <p>2 仕様欄に見本がある旨記載している場合は、見本を見積書提出場所に見積書提出期限まで提示する。</p> <p>3 この見積依頼票に記載のない事項については、オープンカウンター説明書による。</p>		

.co.jp

お届け先: 岡山市 703-8291  
場所を更新する

パソコン・周辺機器 Amazon.co.jpを検索

ご利用は、ログイン アカウント&リスト

返品のご利用  
注文履歴

すべて Amazonポイント: 残高を確認 ログイン Amazon Basics

プライム特典 対象の映画・TV番組が見放題

パソコン・周辺機器 セール&キャンペーン パソコン タブレット アクセサリー・サプライ PCパーツ プリンター・インク ネットワーク 外付けHDD ディスプレイ  
パソコン・周辺機器 > プリンター > インクジェットプリンター > インクタンクプリンター

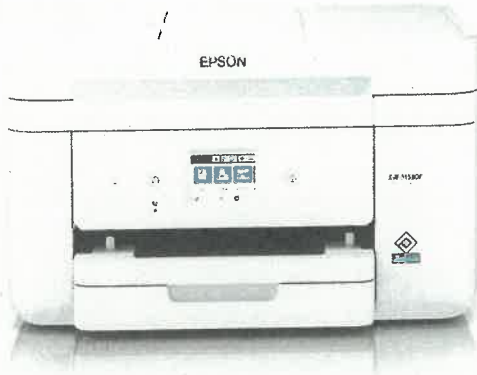

# エプソン プリンター インクジェット複合機 カラリオ EW-M530F

エプソンのストアを表示  
4.0 9,678個の評価

1つのサステナブルな特徴  
過去1か月で400点以上購入されました

¥15,400 税込

ポイント: 154pt (1%) 詳細はこちら

Amazon Mastercard (年会費・入会費永年無料)は、Amazonでのお買い物でいつでも+2.0%ポイント(プライム会員限定) | 入会ポイントを見るにはログインしてください。詳しく見る



Amazonに安心・安全 お客様情報よる発送への取り組みの保護

画像にマウスを合わせると拡大されます

無料のプライム配送を提供していない他の出品者からより安く入手できます。

スタイル: 4色ADF付きモデル

<b>4色ADF付きモデル</b> ¥15,400 無料配送 土曜日にお届け	<b>4色エントリーモデル</b> ¥9,000 無料配送 土曜日にお届け
--	---

<b>4色液晶付きモデル</b> ¥11,891 無料配送 土曜日にお届け
---

パターン名: 5年保守(半額サポート)

本体のみ	5年保守(全額サポート)
5年保守(半額サポート)	インクセット
本体のみ【旧モデル】	

Works with Alexa認定製品  
Alexa端末と組み合わせて音声コントロールを追加

▼詳細を表示する

ブランド エプソン  
 接続技術 Wi-Fi, USB, Ethernet  
 印刷技術 インクジェット  
 特徴 Network-Ready  
 色 ホワイト  
 モデル名 EW-M530F  
 プリンタータイプ カラー  
 ▼表示を増やす

この商品について

- 入力電圧:100-240V
- インクタイプ:4色独立(文書がキレイ)

30日間無料体験  
この注文でお急ぎ便、お届け日時指定便を無料体験 Amazonプライム無料体験について

新品:  
¥15,400 税込

ポイント: 154pt (1%) 詳細はこちら

無料配送 2月8日 土曜日にお届け  
詳細を見る

または 最も早い配送 2月7日 金曜日にお届け (54分以内にご注文の場合)  
詳細を見る

お届け先岡山市 703-8291-お届け先を更新

在庫あり。在庫状況について

数量: 1

カートに入れる

今すぐ買う

出荷元 Amazon.co.jp  
 販売元 Amazon.co.jp  
 支払い方法 お客様情報を保護しています  
 梱包 商品パッケージで発送する

保護プランの追加:

- 3年 長期保証: ¥780
- ギフトの設定

中古品 - 良い

¥11,800 税込

無料配送 2月8日 土曜日にお届け

発送元: Amazon  
販売者: takatoshi総本店【過格請求書事業者】当店は写真も説明文もありません。

リストに追加

Amazonの他の出品者

新品&中古品 (44)件の出品:  
¥11,800

- プリントサイズ:L版~A4
- インクコスト:A4カラー文書約13.3円/L版写真約28.0円(インク用紙合計)
- 接続方式:無線LAN(Wi-Fi),有線LAN,USBケーブル 対応 本体サイズ:幅375mm×奥行347mm×高さ230mm
- ▶ もっと見る  
この商品に関する問題を報告する

1-54(3)

スポンサー

スポンサー

### よく一緒に購入されている商品



+



+



総額: ¥22,257

ポイントの合計: 222 pt

3をすべてカートに追加する

対象商品: エプソン プリンター  
インクジェット複合機 カラリオ  
EW-M530F

¥15,400

154ポイント(1%)

エプソン 純正 インクカートリッ  
ジ カードケース IB10CL4A 4色  
パック

¥5,936

59ポイント(1%)

コクヨ コピー用紙 A4 白色度  
80% 紙厚0.09mm 500枚 FSC認  
証 KB-39N

¥921

9ポイント(1%)

### 商品の情報

#### 詳細情報

付属コンポーネント	保証書, 使い方ガイド他 (紙), セットアップ用インク (ブラック、シアン、マゼンタ、イエロー), ソフトウェアディスク, 電源コード
スキャナータイプ	フォト
最大積載枚数	150
ディスプレイタイプ	液晶
対応デバイス	デスクトップパソコン, ノートパソコン, スマートフォン
シートサイズ	210×297
両面印刷	はい
EUスペアパーツの入手可能期間	6年
メーカー	エプソン
製品サイズ	34.7 x 37.5 x 23 cm; 6.4 kg
商品モデル番号	EW-M530F
カラー	ホワイト
フォームファクタ	オールインワン
商品の寸法 幅 × 高さ	34.7 x 37.5 x 23 cm
通信形式	Wi-Fi
電圧	100240 ボルト
OS	Windows Server 2008 R2, Windows 8.1, Mac OS X v10.6.8以降, Windows Vista, Windows XP, Windows 8,

#### 登録情報

ASIN	B08KPSVJQY	
おすすめ度	4.0	9,678個の評価
	5つ星のうち4.0	
Amazon 売れ筋ランキング	- 3,587位パソコン・周辺機器 (パソコン・周辺機器の売れ筋ランキングを見る) - 13位インクタンクプリンター	
Amazon.co.jp での取り扱い開始日	2020/10/8	

#### ご意見ご要望

さらに安い価格について知らせる?

見積依頼票

調達番号

1-55①

調達件名	大型モニターの購入		
規格仕様	下記仕様のとおり		
仕 様			
物品名	規格	数量	備 考
大型モニター	EX-U651D【同等品可】 ①ディスプレイサイズ:65インチ以上 ②縦横比:16:9 ③解像度:3840×2160ピクセル以上 ④カラー:ブラック ⑤重量:30キログラム未満	1 台	
摘 要			
参考事項	希望購入価格 116,800 円(税込み)以内		
納入期限	令和7年3月31日		
納入場所	岡山県消防防災航空センター(岡山市北区日応寺761-1)		
見積書提出期限	公開締切日の正午		
見積書提出場所	出納局用度課調達班(岡山市北区内山下2-4-6 地下1階)		
見積に係る照会先	出納局用度課調達班 (TEL 086-226-7540)		
要求課(仕様に係る照会先)	知事直轄消防保安課 直通番号(086-250-0330) 担当:村田		
参加資格	<p>次のいずれにも該当する者であること。</p> <p>1 岡山県内の本支店及び営業所名義で、岡山県一般競争入札(条件付)参加資格者名簿に登録されていること。</p> <p>2 一般競争入札(条件付)参加資格者の資格審査要領第9条に基づく入札参加の停止の措置もしくは入札参加除外等要領に基づく入札参加除外の措置を受けている期間中の者でないこと。</p>		
その他	<p>1 仕様欄に【同等品可】と記載している場合は、「同等の規格品」による見積もりを認める。同等品で見積もる場合は、見積書提出前に要求課の承諾を得ること。また、見積書の規格には承諾を得た規格を記入し、備考欄に承認を受けた年月日、担当者名を記入すること。</p> <p><u>なお、【同等品可】との記載がない場合は、同等品による見積もりを認めない。</u></p> <p>2 仕様欄に見本がある旨記載している場合は、見本を見積書提出場所に見積書提出期限まで提示する。</p> <p>3 この見積依頼票に記載のない事項については、オープンカウンター説明書による。</p>		

.co.jp

お届け先: 岡山市 703-8291  
場所を更新する

すべて

会議用 ディスプレイ 65インチ

1-55②

JP

こんにちは、ログイン  
アカウント&リスト

返金はこちら  
注文履歴

0

すべて Amazonポイント ヘルプ ランキング Amazon Basics ミュージック

▶ プライム特典 対象の映画・TV番組が見放題

パソコン・周辺機器 セール&キャンペーン パソコン タブレット アクセサリー・サプライ PCパーツ プリンタ・インク ネットワーク 外付けHDD ディスプレイ

< 検索結果に戻る



### IODATA モニター 65インチ 4K UHD ADSパネル 高輝度 500cd/m2 18時間連続稼働 サイネージ (HDMI×3/D-sub9ピン/USB-A/スピーカー付/リモコン付/土日サポート/日本メーカー) EX-U651D

アイ・オー・データのストアを表示  
4.2 379個の評価

¥116,800 税込

ポイント: 1168pt (1%) 詳細はこちら

**Amazon Mastercard (年会費・入会費 永年無料)は、Amazonでのお買い物でいつでも+2.0%ポイント(プライム会員限定) | 入会ポイントを見るにはログインしてください。詳しく見る**

#### 配送・設置およびアフターサポート

各アイコンを選択して詳細をご確認ください。



Amazon.co.jp アフターサポート  
pによる配 ぽーと  
送

画像にマウスを合わせると拡大されます

サイズ: 65インチ/18時間連続稼働...

65インチ/18時間... ¥116,800 無料 配送 4月4日 倉庫にお届け	27インチ/TypeC ¥40,000 ¥49,800 無料 配送 日曜日 にお届け
31.5インチ ¥50,313 ¥55,354 無料 配送 土曜日 にお届け	43インチ/18時間連続稼働... ¥48,800 無料 配送 土曜日 にお届け
43インチ/18時間連続稼働... ¥69,800	50インチ/18時間連続稼働... ¥63,800 無料 配送 月曜日 にお届け
50インチ/18時間連続稼働... ¥79,800 無料 配送 土曜日 にお届け	55インチ 現在在庫切れです。
55インチ/省電力モデル 現在在庫切れです。	55インチ/18時間連続稼働... ¥71,800
55インチ/18時間連続稼働... ¥89,800 無料 配送 土曜日 にお届け	65インチ 現在在庫切れです。

30日間無料体験  
この注文でお急ぎ便、お届け日時指定便を無料体験 Amazonプライム無料体験について

¥116,800 税込

ポイント: 1168pt (1%) 詳細はこちら

無料配送 2月24日-4月4日にお届け

お届け先岡山市 703-8291-お届け先の更新

通常1~2か月以内に発送します。在庫状況について

数量: 1

カートに入れる

今すぐ買う

出荷元 Amazon.co.jp  
販売元 Amazon.co.jp  
支払い方法 お客様情報を保護しています

#### 保険プランの追加:

5年 事故保証プラン: ¥10,660

ギフトの設定

リストに追加

スポンサー

65インチ/18 時間連続稼働... ¥99,800	75インチ ¥229,800
----------------------------------	-------------------

1-55③

ブランド アイ・オー・データ  
 画面サイズ 65 インチ  
 解像度 4K UHD 2160p  
 縦横比 16:9  
 応答時間 7 Milliseconds

この商品について

- 【4K対応でフルHDの4倍の表示エリアで鮮やかな表現力】フルHDの4倍の表示エリアの4K UHD(3840×2160ピクセル)に対応!映像の細部までをよりリアルに鮮明に表示できます。4倍の情報を表示できるので、オフィスの大きな会議室でより多くの情報を一度に表示し、効率的な会議を行うことができます。
- 【公共の場にパブリックディスプレイとしても】高輝度500cd/m2を実現。明るい室内でも、文字や写真なども見やすいので、サイネージにおすすめです。
- 【18時間連続稼働に対応!】18時間連続稼働に対応しているので、長時間稼働が必要となる、商業施設や小売店舗、宿泊施設などでのデジタルサイネージで安心してご利用いただけます。
- 【どこから見ても鮮やか!広視野角ADS/パネル採用】上下左右178°の広視野角なADS(Advanced super Dimension Switch)パネルを採用。見る位置や角度による色やコントラストの変化が少なく、どこから見ても映像を鮮明に映し出します。「ADS/パネル」は特性に偏りがほとんどないため、さまざまな用途で使いやすいパネルとなっています。液晶パネルで迷ったときには「ADS/パネル」を採用している液晶ディスプレイがおすすめです。
- 【「エンハンスカラー」機能でより鮮やかに!】映像にメリハリをつけ、鮮やかに表現する「エンハンスカラー」機能を搭載。サイネージや写真などには、鮮やかな映像で、パソコン用には、映像本来の色合いでといったように、利用シーンやコンテンツに合わせて調整することができます。10段階でお好みに合わせ、微調整することができます。

▶ もっと見る

この商品に関する問題を報告する



【まとめ買いフェア開催中】よりどり2点以上で5%OFF  
 冬物ファッション・アウトドアグッズ、乾燥対策商品などお出かけの必需品をはじめ、DVD、おもちゃ・ゲーム、卓上調理器などのおうちグッズ、グルメ、レジャー、バレンタイン関連商品など、冬を満喫する豊富なアイテムがよりどり2点以上で5%OFF。  
 対象商品はこちら

一緒に購入



+



+



総額: ¥142,230

ポイントの合計: 1422 pt

3をすべてカートに追加する

対象商品: IODATA モニター 65  
 インチ 4K UHD ADS/パネル 高輝  
 度 500cd/m2 18時間連続稼働...

ERGOTRON エルゴトロン LX デ  
 スク モニターアーム マットブラ  
 ック 34インチ(3.2~11.3kg)ま...

エレコム モニターアーム補強プレ  
 ート 固定 (クランプ式/グロメッ  
 ト式 対応) 傷防止 デスク保護...

これらの商品のうちのいくつかが他の商品よ  
 り先に発送されます。  
 詳細の表示

見積依頼票

調達番号

1-56①

調達件名	LANアダプターの購入		
規格仕様	下記仕様のとおり		
<b>仕 様</b>			
物品名	規格	数量	備 考
LANアダプター	バッファロー 有線LANポート搭載 LUD-U3-CU101BK/N【同等品可】	1 個	
摘 要			
参考事項	希望購入価格 3,850 円(税込み)以内		
納入期限	令和7年3月12日		
納入場所	中山間・地域振興課		
見積書提出期限	公開締切日の正午		
見積書提出場所	出納局用度課調達班 (岡山市北区内山下2-4-6 地下1階)		
見積に係る 照会先	出納局用度課調達班 (Tel 086-226-7540)		
要求課 (仕様に係る 照会先)	県民生活部中山間・地域振興課 (担当)中野 直通番号(226-7267)		
参加資格	<p>次のいずれにも該当する者であること。</p> <ol style="list-style-type: none"> <li>岡山県内の本支店及び営業所名義で、岡山県一般競争入札(条件付)参加資格者名簿に登載されていること。</li> <li>一般競争入札(条件付)参加資格者の資格審査要領第9条に基づく入札参加の停止の措置もしくは入札参加除外等要領に基づく入札参加除外の措置を受けている期間中の者でないこと。</li> </ol>		
その他	<ol style="list-style-type: none"> <li>仕様欄に【同等品可】と記載している場合は、「同等の規格品」による見積もりを認める。同等品で見積もる場合は、見積書提出前に要求課の承諾を得ること。また、見積書の規格には承諾を得た規格を記入し、備考欄に承諾を受けた年月日、担当者名を記入すること。 <u>なお、【同等品可】との記載がない場合は、同等品による見積もりを認めない。</u></li> <li>仕様欄に見本がある旨記載している場合は、見本を見積書提出場所に見積書提出期限まで提示する。</li> <li>この見積依頼票に記載のない事項については、オープンカウンター説明書による。</li> </ol>		



画像にマウスを合わせると拡大されます

# バッファロー Giga対応 Type-C 4-in-1 ドッキングステーション LANアダプター 有線LANポート搭載 USB3.2(Gen1) 日本メーカー ブラック LUD-U3-CU101BK/N

バッファローのストアを表示

3.9 439個の評価

¥3,100 税込

ポイント: 31pt (1%) 詳細はこちら

Amazon Mastercard (年会費・入会費 永年無料)は、Amazonでのお買い物で **いつでも+2.0%ポイント (プライム会員 限定)** | 入会ポイントを見るにはログインしてください。詳しく見る



Amazonによる 安心・安全へのお客様情報の保護  
発送 取り組み 護

スタイル: 2024年4-in-1モデル(Type-C)ブラック

2024年4-in-1モデル...  
¥3,100

5-in-1モデル  
¥5,480

2024年4-in-1モデル...  
¥3,100

ブランド バッファロー  
色 ブラック  
ハードウェア イーサネット, USB 3.2 Gen 1  
インターフェイス  
対応デバイス Nintendo Switch  
USBポートの 3

▼ 表示を増やす

## この商品について

- 【USBポート不足を解消】ケーブル1本でUSB Type-A機器3台をまとめて接続できる、Type-C接続のドッキングステーション
  - 【有線LANで安定通信】Giga対応LANポートを備え、LANポートのないパソコンでも有線LAN接続が可能に
  - 【簡単セットアップ】ドライバーインストール不要で、挿すだけで使える
  - 【取りまわしやすいケーブル】使い勝手に優れた約30cmケーブルで、PCスタンドとの併用にも便利
  - 【対応機器】USB Type-C搭載のWindowsパソコン/Mac/Chromebook、USB Type-C搭載のiPhone/iPad、Nintendo Switch/Nintendo Switch Lite
- > もっと見る

人気のブランド **バッファロー**

- 👍 89%の高評価を20万人以上から取得
- 👍 40万人以上が直近3カ月にこのブランドの商品を購入

この商品に関する問題を報告する

配達 受取スポット

¥3,100 税込

ポイント: 31pt (1%) 詳細はこちら

無料配送 **2月12日 水曜日**にお届け (初回注文特典) (12時間44分以内にご注文の場合) 詳細を見る

お届け先岡山市 703-8291-お届け先の更新

在庫あり。在庫状況について

数量: 1

カートに入れる

今すぐ買う

出荷元 Amazon.co.jp

販売元 Amazon.co.jp

支払い方法 お客様情報を保護しています

ギフトの設定

リストに追加



UGREEN 7 in 1 Revodok Pro US...

4.3 384

¥4,493

スポンサー



見積依頼票

調達番号

1-57①

調達件名	NASの購入		
規格仕様	下記仕様のとおり		
<b>仕 様</b>			
物品名	規格	数量	備 考
NAS	BUFFALO TS5420DN0804(8TB) <規格限定>	1 台	
摘 要			
参考事項	希望購入価格 232,100 円(税込み)以内		
納入期限	令和7年3月31日		
納入場所	本庁舎3階 統計分析課		
見積書提出期限	公開締切日の正午		
見積書提出場所	出納局用度課調達班 (岡山市北区内山下2-4-6 地下1階)		
見積に係る 照会先	出納局用度課調達班 (Tel. 086-226-7540)		
要求課 (仕様に係る 照会先)	総合政策局統計分析課	(担当)土屋	直通番号(226-7258)
参加資格	<p>次のいずれにも該当する者であること。</p> <p>1 岡山県内の本支店及び営業所名義で、岡山県一般競争入札(条件付)参加資格者名簿に登載されていること。</p> <p>2 一般競争入札(条件付)参加資格者の資格審査要領第9条に基づく入札参加の停止の措置もしくは入札参加除外等要領に基づく入札参加除外の措置を受けている期間中の者でないこと。</p>		
その他	<p>1 仕様欄に【同等品可】と記載している場合は、「同等の規格品」による見積もりを認める。同等品で見積もる場合は、見積書提出前に要求課の承諾を得ること。また、見積書の規格には承諾を得た規格を記入し、備考欄に承認を受けた年月日、担当者名を記入すること。</p> <p><u>なお、【同等品可】との記載がない場合は、同等品による見積もりを認めない。</u></p> <p>2 仕様欄に見本がある旨記載している場合は、見本を見積書提出場所に見積書提出期限まで提示する。</p> <p>3 この見積依頼票に記載のない事項については、オープンカウンター説明書による。</p>		

仕様書

発表時期: 2023年4月



TS5420DNシリーズ

**TS5420DN0804**

ソフトウェア RAID	NAS専用HDD	10GbE
ISCSIターゲット	ファイルシステム(別売)	RAIDアクセラレーター
LCD付	CD/DVD	高速RAID切替
スナップショット	コピーオンライト	メタデータ二重化
ISCSIリムーブバックアップ	8GB ECC メモリー	

232,100円(税抜211,000円) | JANコード: 4981254067857

80TB (20TB × 4)	64TB (16TB × 4)	48TB (12TB × 4)	32TB (8TB × 4)	24TB (6TB × 4)
16TB (4TB × 4)	12TB (3TB × 4)	8TB (2TB × 4)	4TB (1TB × 4)	

※ NAS専用HDDは「WD RED (CMR)」、「Seagate IronWolf」、「東芝 MNシリーズ」、「DT01-LVシリーズ」のいずれかを使用。



※ 保証期間内に限り程度の検理検査は無償対応です。



日経BPがバリエーション「2024年秋号」  
自治体システム満足度調査 2024-2025 ストレージ部門 1位  
受賞対象: 株式会社バッファロー

設定事例はこちら

チャットのダウンロードはこちら

速べる5年保証とデータ復旧サービスで充実のサポート

標準の3年保証に加え、より長期のサポートをご希望の場合は、下記保証パックをご利用いただけます。

センドバック2年延長保証・データ復旧5年間 年1回無償バック



OP-ISEN-2YD  
20,900円(税抜19,000円)

標準の3年保証と合計で5年間の無償修理対応、年1回の無償データ復旧(※)で充実のサポート。データ復旧は場合によっては高額になることがありますが、本サービスへのご加入で万が一の場合も安心です。

※ NASのハードディスクが故障した場合、保守契約期間中、物理障害/論理障害問わず、年1回までデータ復旧を無償で受けられる付帯サービスです。

その他にも最大7年間のオンサイト・デリバリーでの保守メニューもご利用しております。保守サービス内容・登録手順・料金の詳細はこちら

仕様

対応情報	対応OSなどの対応情報は、対応保証ページからご確認ください。		
筐体	デスクトップ		
インターフェース (LAN端子)	LAN端子 (10GbE SE-F)	前面 × 1	
	LAN端子 (1000BASE-T)	背面 × 2	
インターフェース (USB端子)	USB 3.2 (Gen 1) 端子	背面 × 2	
	USB 2.0 端子	-	
対応ドライブサイズ	3.5inch		
Wake on LAN	<input type="checkbox"/> (iGMEのみ)		
ドライブ番号化	<input type="checkbox"/>		
TimeMachine	<input type="checkbox"/>		
標準バックアップ	NovaBACKUP		
ニアラインHDD	-		

1-57(2)

1-57③

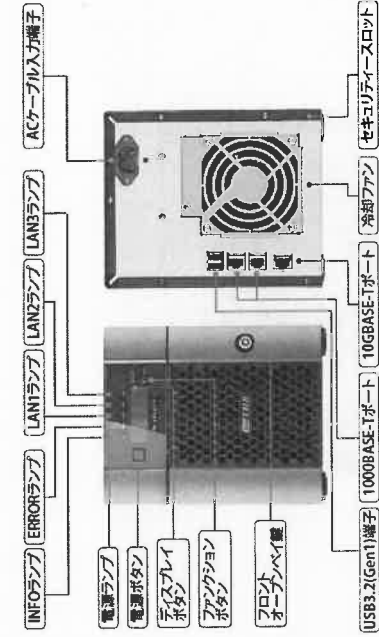

エネルギー消費 効率(2023年4月 改定)	TS5420DN8004: IV区分 0.000548 TS5420DN6404: IV区分 0.000657 TS5420DN4804: IV区分 0.000783 TS5420DN3204: IV区分 0.001177 TS5420DN2404: IV区分 0.00168 TS5420DN1604: IV区分 0.00283 TS5420DN1204: IV区分 0.00301 TS5420DN0804: IV区分 0.00416 TS5420DN0404: IV区分 0.00865 ※エネルギー消費効率とは、省エネ法で定める測定方法により測定した消費電力を省エネ法で定め る記号容量で除いたものです
外形寸法(幅×高 さ×奥行)	170×215×230mm ※本体のみ(突起部除く)
質量	約7.0kg
動作保証環境	温度0~40℃ 湿度10~85%
保証期間	3年間(本体およびハードディスク)
グリーン購入法 (2023年2月施 行)	TS5420DN8004: 対応 TS5420DN6404: 対応 TS5420DN4804: 対応 TS5420DN3204: 対応 TS5420DN2404: 対応 TS5420DN1604: 対応 TS5420DN1204: 対応 TS5420DN0804: 対応 TS5420DN0404: 対応
RoHS基準値	準拠 ※RoHS基準値についてはこちらをご覧ください。
主な付属品	LANケーブル(カテゴリ6A、ストレーツ、2m)、電源ケーブル(1.6m、コンセント側 NEMA 5-15P、電 源ユニット側 IEC 60320 C13)、3極2線変換アダプター、フロントパネル開閉用鍵(2個)、取扱説明 書、保証書、型番シール

外観・寸法・各部名称・写真ダウンロード

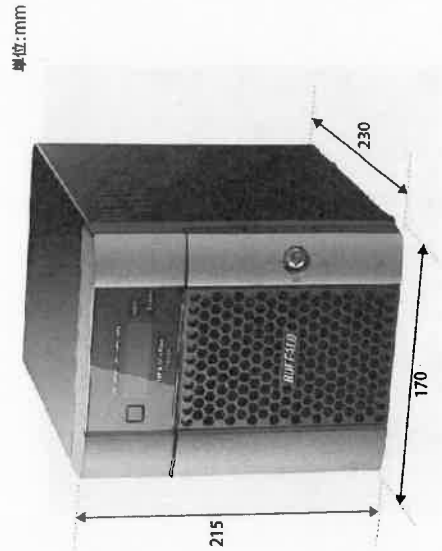



本機は標準電源100V対応

### ラインナップ

スペック	型番	価格	JANコード
80TB (20TB × 4)	ISS420DN18004	1,188,000円(税抜) 1,080,000円 <small>※送料別</small>	4981254067710
64TB (16TB × 4)	ISS420DN16404	957,000円(税抜) 870,000円	4981254067727
48TB (12TB × 4)	ISS420DN14804	822,800円(税抜) 748,000円	4981254067734
32TB (8TB × 4)	ISS420DN13204	553,300円(税抜) 500,000円	4981254067741
24TB (6TB × 4)	ISS420DN12404	434,500円(税抜) 390,000円	4981254067789
16TB (4TB × 4)	ISS420DN11604	315,700円(税抜) 280,000円	4981254067796
12TB (3TB × 4)	ISS420DN11204	261,800円(税抜) 230,000円	4981254067826
8TB (2TB × 4)	ISS420DN0804	232,100円(税抜) 200,000円	4981254067857
4TB (1TB × 4)	ISS420DN0404	190,300円(税抜) 170,000円	4981254067871

見積依頼票	調達番号	1-58①	
調達件名	非接触型ICカードリーダーダライタの購入		
規格仕様	下記仕様のとおり		
仕 様			
物品名	規格	数量	備 考
非接触型ICカードリーダーダライタ	サンワサプライ(株) ADR-MNICU3 <規格限定>	5 台	
摘 要	見本のとおり		
参考事項	希望購入価格 52,800 円(税込み)以内		
納入期限	令和7年3月21日		
納入場所	税務課		
見積書提出期限	公開締切日の正午		
見積書提出場所	出納局用度課調達班 (岡山市北区内山下2-4-6 地下1階)		
見積に係る照会先	出納局用度課調達班 (Tel 086-226-7540)		
要求課 (仕様に係る照会先)	総務部税務課 (担当)福原 直通番号(226-7244)		
参加資格	<p>次のいずれにも該当する者であること。</p> <ol style="list-style-type: none"> <li>岡山県内の本支店及び営業所名義で、岡山県一般競争入札(条件付)参加資格者名簿に登載されていること。</li> <li>一般競争入札(条件付)参加資格者の資格審査要領第9条に基づく入札参加の停止の措置もしくは入札参加除外等要領に基づく入札参加除外の措置を受けている期間中の者でないこと。</li> </ol>		
その他	<ol style="list-style-type: none"> <li>仕様欄に【同等品可】と記載している場合は、「同等の規格品」による見積もりを認める。同等品で見積もる場合は、見積書提出前に要求課の承諾を得ること。また、見積書の規格には承諾を得た規格を記入し、備考欄に承諾を受けた年月日、担当者名を記入すること。 <u>なお、【同等品可】との記載がない場合は、同等品による見積もりを認めない。</u></li> <li>仕様欄に見本がある旨記載している場合は、見本を見積書提出場所に見積書提出期限まで提示する。</li> <li>この見積依頼票に記載のない事項については、オープンカウンター説明書による。</li> </ol>		



会社情報 採用情報 製品情報

何をお探ですか?

製品情報 サポート 法人向け特撰 サンワチャンネル

トップ > 製品紹介 > ICカード > USB接続型ICカードリーダーライター > ADR-MNICU3

電子車検証、HPKIカード（電子処方箋）、税理士カード、マイナンバーカードなどのICカードをかざすだけの非接触型ICカードリーダーライター。

Webカタログ

### 非接触型ICカードリーダーライター ADR-MNICU3

JANコード 4969887595220  
標準価格 ¥10,560 (税抜き ¥9,600)

ダイレクトショップで確認 お問い合わせ

よくある質問 取扱い・粗大説明書 ソフト・ドライバ



仕様の異なる製品

写真	品名	特長
	ADR-MNICU3 非接触型ICカードリーダーライター	
	ADR-MNICU2 接触型ICカードリーダーライター	

USB2.0/1.1接続 Windows macOS

よく一緒に見られている製品  
MHA-MFCT NFCタグ (10枚入り・ホワイト)

ADR-MNICU2 接触型ICカードリーダーライター (確定...)

ADR-TC6AML22BK アン드로이드対応カードリーダーライター

仕様 価格 対応情報 ライフサポート Q&A 画像ギャラリー

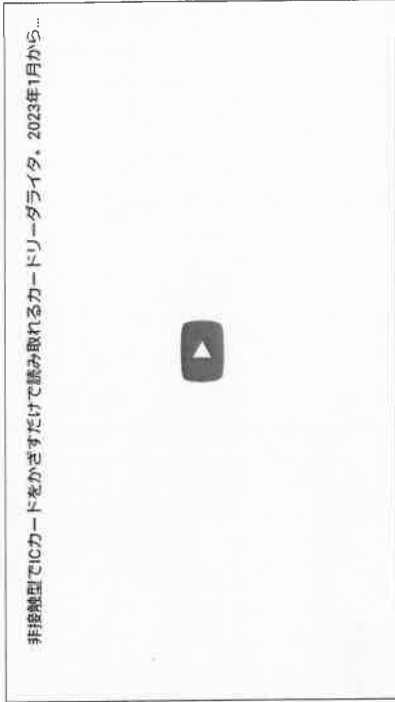

## 非接触でICカードを読み取れる カードリーダーライター

電子車検証 対応



1-58②

見積依頼票

調達番号

2-5/①

調達件名	Anker 737 Power Bank 等の購入		
規格仕様	下記仕様のとおり		
<b>仕 様</b>			
物品名	規格	数量	備 考
Anker 737 Power Bank	PowerCore 24000【同等品可】	1 台	ノートパソコンPCの充電ができれば機種等は問いません。
Anker 765 高耐久ナイロン USB-C & USB-C ケーブル	240W 0.9m【同等品可】	1 個	
Anker Nano II 65W	ブラック【同等品可】	1 個	
摘 要			
参考事項	希望購入価格 28,470 円(税込み)以内		
納入期限	令和7年3月21日		
納入場所	生活衛生課		
見積書提出期限	公開締切日の正午		
見積書提出場所	出納局用度課調達班 (岡山市北区内山下2-4-6 地下1階)		
見積に係る照会先	出納局用度課調達班 (Tel 086-226-7540)		
要求課 (仕様に係る照会先)	保健医療部生活衛生課 (担当) 晝田 直通番号(226-7335)		
参加資格	<p>次のいずれにも該当する者であること。</p> <p>1 岡山県内の本支店及び営業所名義で、岡山県一般競争入札(条件付)参加資格者名簿に登載されていること。</p> <p>2 一般競争入札(条件付)参加資格者の資格審査要領第9条に基づく入札参加の停止の措置もしくは入札参加除外等要領に基づく入札参加除外の措置を受けている期間中の者でないこと。</p>		
その他	<p>1 仕様欄に【同等品可】と記載している場合は、「同等の規格品」による見積もりを認める。同等品で見積もる場合は、見積書提出前に要求課の承諾を得ること。また、見積書の規格には承諾を得た規格を記入し、備考欄に承諾を受けた年月日、担当者名を記入すること。</p> <p><u>なお、【同等品可】との記載がない場合は、同等品による見積もりを認めない。</u></p> <p>2 仕様欄に見本がある旨記載している場合は、見本を見積書提出場所に見積書提出期限まで提示する。</p> <p>3 この見積依頼票に記載のない事項については、オープンカウンター説明書による。</p>		

最大40%OFF! 限定特典もプレゼント中

2-5/2

公式オンラインストア  
税込¥4,000以上のお買い

ANKER

ログイン/会員登録

検索

モバイルバッテリー 充電器 ケーブル USBハブ/アダプタ ポータブル電源 オーディオ 掃除機 プロジェクター 家電・その他

ホーム モバイルバッテリー 超大容量 (20000mAh~) Anker 737 Power Bank (PowerCore 24000)



特徴



仕様



レビュー



### Anker 737 Power Bank (PowerCore 24000)

★★★★★ 5件のレビュー

レビュー投稿で500マイルプレゼント [詳細](#)

¥19,990 (税込)

獲得マイル: 19,990

アプリインストール&会員ログインで1,000マイルプレゼント

カラー



ブラックを選択中

個数

1

[カートに入れる](#)





**MacBook Proへ急速充電**  
 最大240Wの高出力で、USB-CポートからスマートフォンやノートPC等のUSB-C機器にフルスピード充電が可能です



**USB Power Delivery 3.1対応**  
 USB Power Delivery 3.1に対応したeMarkerを採用することで最大出力240Wを実現しました



**優れた耐久性**  
 35,000回の厳しい折り曲げテストにクリアし、Ankerのケーブルで最も優れた超高耐久を実現致しました

**35,000**  
 折り曲げ回数を表す数字

**高い互換性**  
 スマートフォン、タブレット、ノートPC等、幅広いUSB-C対応機器と互換性があります



商品番号



Anker 765 高耐久ナイロン USB-C & USB-C ケーブル (240W 0.9m)

¥3,990

2-51(3)

[組み合わせを変更する](#)

[カートに入れる](#)

Ankerの強み

3000万人以上が支持するAmazon第1位の充電製品ブランドを是非お試しください。

最大240Wの急速充電

USB Power Delivery 3.1に対応したeMarkerを採用することで、最大出力240Wを実現しました。(※本製品はデータ転送及び充電にのみ対応し、映像出力には対応していません。)

幅広い機器に対応

USB-Cポートからスマートフォンやタブレット、ノートPC等のUSB-C機器に急速充電が可能です。

優れた耐久性

35,000回の厳しい折り曲げテストにクリアしており、Ankerのケーブルで最も優れた超高耐久を実現致しました。

[製品ページをチェック](#)

Anker 765 高耐久ナイロン USB-C & USB-C ケーブル (240W 0.9m)  
 ¥3,990

[組み合わせを変更する](#)

Anker 765 高耐久ナイロン USB-C & USB-C ケーブル 240W 1.8m  
 ¥4,190

[組み合わせを変更する](#)

ANKER

ログイン/会員登録

検索

モバイルバッテリー 充電器 ケーブル USBハブ/アダプタ ポータブル電源 オーディオ 掃除機 プロジェクター 家電・その他

ホーム 充電器 USB急速充電器 Anker Nano II 65W



特徴

仕様

レビュー

### Anker Nano II 65W

★★★★★ 12件のレビュー

レビュー投稿で500マイルプレゼント [詳細](#)

¥4,490 (税込)

獲得マイル: 4,490

アプリインストール&会員ログインで1,000マイルプレゼント

カラー



ブラックを選択中

見積依頼票

調達番号

2-52①

調達件名	コクヨ マウスパッド(再生PETタイプ)等の購入		
規格仕様	下記仕様のとおり		
<b>仕 様</b>			
物品名	規格	数量	備 考
コクヨ マウスパッド(再生PETタイプ)	クリアグレー(EAM-PD40NTM)【同等品可】	4 枚	
エレコム 抗菌ワイヤレス静音 BluLEDマウス	ブラック(M-BL21DBSKBK)【同等品可】	3 個	
摘 要			
参考事項	希望購入価格 19,070 円(税込み)以内		
納入期限	令和7年3月5日		
納入場所	本庁7階 農林水産部治山課		
見積書提出期限	公開締切日の正午		
見積書提出場所	出納局用度課調達班 (岡山市北区内山下2-4-6 地下1階)		
見積に係る照会先	出納局用度課調達班 (Tel 086-226-7540)		
要求課(仕様に係る照会先)	農林水産部治山課 (担当)三宅 直通番号(226-7456)		
参加資格	<p>次のいずれにも該当する者であること。</p> <p>1 岡山県内の本支店及び営業所名義で、岡山県一般競争入札(条件付)参加資格者名簿に登載されていること。</p> <p>2 一般競争入札(条件付)参加資格者の資格審査要領第9条に基づく入札参加の停止の措置もしくは入札参加除外等要領に基づく入札参加除外の措置を受けている期間中の者でないこと。</p>		
その他	<p>1 <u>仕様欄に【同等品可】と記載している場合は、「同等の規格品」による見積もりを認める。</u> 同等品で見積もる場合は、見積書提出前に要求課の承諾を得ること。また、見積書の規格には承諾を得た規格を記入し、備考欄に承認を受けた年月日、担当者名を記入すること。 <u>なお、【同等品可】との記載がない場合は、同等品による見積もりを認めない。</u></p> <p>2 仕様欄に見本がある旨記載している場合は、見本を見積書提出場所に見積書提出期限まで提示する。</p> <p>3 この見積依頼票に記載のない事項については、オープンカウンター説明書による。</p>		

## 商品情報 詳細

### 条件検索

条件をクリア

キーワードを指定する

検索

商品カテゴリを指定する

ファイル



パソコン関連用品



プリンタ用紙関連



オフィス機器・関連用品



文具製品



伝票・帳票



ノート・紙製品



シリーズ商品



販促用品



その他の条件を指定する



価格帯(税抜)を指定する

 円 ~  円

生産終了商品を除く

この条件で検索する

### 関連情報

[WEBカタログ](#)

[サポートツール](#)

[購入のご案内](#)

[適合表](#)

[よくある質問](#)

[お問い合わせ](#)

[商品マークについて](#)

カテゴリ: パソコン関連用品 [パソコン周辺用品](#)



### マウスパッド(再生PETタイプ)

品番: EAM-PD40NTB

[WEBカタログ](#)

メーカー希望小売価格(税抜): 940円

グリーン購入法適合

GPNエコ商品ねっと掲載

商品説明	<ul style="list-style-type: none"> <li>●再生PETを使用し、グリーン購入法に適合しています。</li> <li>●表面はエンボス加工を施しているため、ボール式・光学式どちらも動きがなめらかです。裏面は滑り止め加工を施しているため、動いたりずれたりせず、快適なマウス操作ができます。</li> </ul>
商品仕様	<p>外寸法 (W・D・H) : 150・180・0.5</p> <p>材質: 表面: R-PET(エンボス印刷加工)、裏面: R-PET(滑り止め加工)</p> <p>製品色: クリアブルー</p> <ul style="list-style-type: none"> <li>●材質/表面: R-PET(エンボス印刷加工)、裏面: R-PET(滑り止め加工)</li> <li>●再生材配合率/本体: R-PET100%(表面加工・裏面加工除く)</li> </ul>
カタログページ数	240ページ
注文コード	54863781
JANコード	4901480597034

<ご使用上の注意>

2-52 (3)

<2.4GHzワイヤレスマウス



### 抗菌ワイヤレス静音BlueLEDマウス (5ボタン)

M-BL21DBSKシリーズ  
**M-BL21DBSKBK**

¥4,978 (税込)

JANコード: 4549550203814 | 特長: ブラック

日々のパソコン操作に安心をプラスする抗菌仕様! ネットの閲覧などに便利な「進む」・「戻る」ボタンが付いた5ボタンワイヤレスBlueLED静音マウス。

[ダイレクトショップ詳細ページ](#)

[対応表](#)

[マニュアル](#)

[ドライバ/ファームウェア](#)

[FAQ](#)

[パッケージ写真](#)



[さらに表示](#)

▼ [ラインアップ](#)

▼ [製品の特長](#)

▼ [仕様](#)

## ラインアップ

型番/JANCD	特徴	標準価格	備考
 M-BL21DBSKBK (選択中) 4549550203814	ブラック	¥4,978 (税込) ¥4,525 (税抜)	

見積依頼票

調達番号

2-53 ①

調達件名	Windows Server IoT 2022搭載NASの購入		
規格仕様	下記仕様のとおり		
<b>仕 様</b>			
物品名	規格	数量	備 考
Windows Server IoT 2022搭載NAS	BUFFALO WS5420DN08W2【同等品可】	1 台	
摘 要			
参考事項	希望購入価格 245,300 円(税込み)以内		
納入期限	令和7年3月31日		
納入場所	高校教育課教育情報化推進室(岡山県庁西庁舎5階)		
見積書提出期限	公開締切日の正午		
見積書提出場所	出納局用度課調達班 (岡山市北区内山下2-4-6 地下1階)		
見積に係る照会先	出納局用度課調達班 (Tel 086-226-7540)		
要求課 (仕様に係る照会先)	教育庁高校教育課教育情報化推進室 (担当)土井 直通番号(226-7826)		
参加資格	<p>次のいずれにも該当する者であること。</p> <p>1 岡山県内の本支店及び営業所名義で、岡山県一般競争入札(条件付)参加資格者名簿に登載されていること。</p> <p>2 一般競争入札(条件付)参加資格者の資格審査要領第9条に基づく入札参加の停止の措置もしくは入札参加除外等要領に基づく入札参加除外の措置を受けている期間中の者でないこと。</p>		
その他	<p>1 <u>仕様欄に【同等品可】と記載している場合は、「同等の規格品」による見積もりを認める。</u> 同等品で見積もる場合は、見積書提出前に要求課の承諾を得ること。また、見積書の規格には承諾を得た規格を記入し、備考欄に承諾を受けた年月日、担当者名を記入すること。 <u>なお、【同等品可】との記載がない場合は、同等品による見積もりを認めない。</u></p> <p>2 仕様欄に見本がある旨記載している場合は、見本を見積書提出場所に見積書提出期限まで提示する。</p> <p>3 この見積依頼票に記載のない事項については、オープンカウンター説明書による。</p>		

2-53(2)



WS5420DNW2シリーズ

## WS5420DN08W2

ソフトウェア RAID	ソフトウェア HDD	NAS専用HDD
LCD付	iSCSIターゲット	

245,300円(税抜223,000円) | JANコード: 4981254064931

32TB (3TB × 4)    16TB (4TB × 4)    **8TB (2TB × 4)**    4TB (1TB × 4)

上記からご希望のラインナップを選択後、下記情報をご確認ください。

- よくあるご質問    ソフトウェア    取扱説明書    対応情報    お問い合わせ    付属品の購入    対応UPS    対応確認済みソフトウェア
- WS5020N2用 増設HDD    TeraStation保守パック    TeraStationいつでも入れる保守パック    キキNaviクラウドバックアップライセンスパック
- 保守・交換用HDD

> MENU

※ NAS専用HDDは「WD RED (CMR)」、「Seagate IronWolf」、「東芝 MNシリーズ、DT01-Vシリーズ」のいずれかを採用。



※ 保証期間内に限り軽度の論理障害は無償対応です。



日経BPガバメントテクノロジー 2024年秋号  
自治体ITシステム満足度調査 2024-2025 ストレージ部門 1位  
受賞対象: 株式会社バッファロー

選べる5年保証とデータ復旧サービスで充実のサポート

標準の3年保証に加え、より長期のサポートをご希望の場合は、下記保守パックをご用意しております。

センドバック2年延長保守・データ復旧 5年間 年1回無償パック



見積依頼票

調達番号

2-54①

調達件名	トナーカートリッジの購入		
規格仕様	下記仕様のとおり		
仕 様			
物品名	規格	数量	備 考
トナーカートリッジ	canon 054H イエロー <規格限定>	1 個	
摘 要			
参考事項	希望購入価格 13,970 円(税込み)以内		
納入期限	27. 3. 4		
納入場所	農林水産部林政課		
見積書提出期限	公開締切日の正午		
見積書提出場所	出納局用度課調達班 (岡山市北区内山下2-4-6 地下1階)		
見積に係る照会先	出納局用度課調達班 (Tel 086-226-7540)		
要求課 (仕様に係る照会先)	農林水産部林政課 (担当)長尾 直通番号(226-7454)		
参加資格	<p>次のいずれにも該当する者であること。</p> <p>1 岡山県内の本支店及び営業所名義で、岡山県一般競争入札(条件付)参加資格者名簿に登載されていること。</p> <p>2 一般競争入札(条件付)参加資格者の資格審査要領第9条に基づく入札参加の停止の措置もしくは入札参加除外等要領に基づく入札参加除外の措置を受けている期間中の者でないこと。</p>		
その他	<p>1 仕様欄に【同等品可】と記載している場合は、「同等の規格品」による見積もりを認める。同等品で見積もる場合は、見積書提出前に要求課の承諾を得ること。また、見積書の規格には承諾を得た規格を記入し、備考欄に承認を受けた年月日、担当者名を記入すること。</p> <p><u>なお、【同等品可】との記載がない場合は、同等品による見積もりを認めない。</u></p> <p>2 仕様欄に見本がある旨記載している場合は、見本を見積書提出場所に見積書提出期限まで提示する。</p> <p>3 この見積依頼票に記載のない事項については、オープンカウンター説明書による。</p>		



2-54 (2)

新規ご登録で1,000円OFFクーポン!



商品を探す

個人のお客さま > キヤノンオンラインショップ > トナーカートリッジ > キヤノン トナーカートリッジ 054 H (イエロー)

注目ワード

- > EOS R5 Mark II
- > カメラ・レンズオンライン下取り
- > カレンダー
- > RFレンズ
- > 分割払い
- > プリンター下取り
- > インク
- > インク選べるパック



キヤノン トナーカートリッジ 054 H (イエロー)



通常価格

13,970円(税込)

139ポイント

商品コード : 3025C003

対応機種 : LBP622C、LBP621C、MF644Cdw、MF642Cdw

まとめ値引き対象商品

見積依頼票

調達番号

2-55①

調達件名	モニター台の購入		
規格仕様	下記仕様のとおり		
<b>仕 様</b>			
物品名	規格	数量	備 考
モニター台	アイリスオーヤマ MNS-590 ホワイト【同等品可】	1 台	
摘 要			
参考事項	希望購入価格 2,970 円(税込み)以内		
納入期限	令和7年3月14日		
納入場所	高校教育課		
見積書提出期限	公開締切日の正午		
見積書提出場所	出納局用度課調達班 (岡山市北区内山下2-4-6 地下1階)		
見積に係る照会先	出納局用度課調達班 (Tel 086-226-7540)		
要求課 (仕様に係る照会先)	教育庁高校教育課 (担当)安藤 直通番号(226-7583)		
参加資格	<p>次のいずれにも該当する者であること。</p> <p>1 岡山県内の本支店及び営業所名義で、岡山県一般競争入札(条件付)参加資格者名簿に登載されていること。</p> <p>2 一般競争入札(条件付)参加資格者の資格審査要領第9条に基づく入札参加の停止の措置もしくは入札参加除外等要領に基づく入札参加除外の措置を受けている期間中の者でないこと。</p>		
その他	<p>1 <u>仕様欄に【同等品可】と記載している場合は、「同等の規格品」による見積もりを認める。</u> 同等品で見積もる場合は、見積書提出前に要求課の承諾を得ること。また、見積書の規格には承諾を得た規格を記入し、備考欄に承認を受けた年月日、担当者名を記入すること。 <u>なお、【同等品可】との記載がない場合は、同等品による見積もりを認めない。</u></p> <p>2 仕様欄に見本がある旨記載している場合は、見本を見積書提出場所に見積書提出期限まで提示する。</p> <p>3 この見積依頼票に記載のない事項については、オープンカウンター説明書による。</p>		



すべて

商品名やお申込番号、型番で検索

詳細設定

各種手続き

ヘルプ

2-55②

カテゴリ

履歴・再注文

マイカタログ

クイックオーダー

お届け先  
〒135-0061

スイートポイント

あとで買う

カゴ 0点

ホーム > オフィス家具/収納 > 収納家具/食器棚/物置 > テレビ台/テレビボード/チェスト > アイリスオーヤマ モニター台 MNS-590

メーカー: アイリスオーヤマ アイリスオーヤマのテレビ台/テレビボード/チェストを全て見る ブランド: アイリスオーヤマ

人気商品

### アイリスオーヤマ モニター台 (机上台) 幅59×奥行25×高さ8.6cm パソコン台 リモートワーク ホワイト MNS-590 1台

【組立品】【横幅59cm】【耐荷重10kg】シンプルなデザインのモニター台です。キーボードやマウスをすっきり収納出来ます。

レビューを書く

テレビ台/テレビボード/チェスト 1位

¥2,700 (税込) / ¥2,455 (税抜き)

販売単位: 1台

カラーを選択



ナチュラル ホワイト ブラック ブラウン

この商品のバリエーション

「カラー」違いで 全4商品 あります。すべてのバリエーションを見る

配送オプション

置き場所指定 利用可

お申込番号: U254835 / メーカー: アイリスオーヤマ / 型番: MNS-590 / JANコード: 4967576492829

商品詳細

ブランド名: アイリスオーヤマ / カラー: ホワイト / 材質: 天板: プリント化粧紙パーティクルボード、脚部: スチール(エポキシ粉体塗装) ※キズ防止用のフェルトシート付 / 質量: 1.876kg / 寸法: 幅590×奥行250×高さ86mm

もっと見る

類似商品と比較する

⚠️ こちらの商品是一般商品とは別便で届く場合がある別送品です。お届け日の詳細はレジ画面にてご確認をお願い致します。

こちらの商品の代替品をご用意しています



アイリスオーヤマ モニター台 (机上台) 幅59×奥行25×高さ8.6cm パソコン台 リモートワーク ブラック MNS-590 1台

¥2,700 (税込)

在庫: 入荷待ち(?)  
希望の数量で在庫確認  
入荷日: 2月7日(金)予定

お届け先:

東京都江東区豊洲3

アスクル在庫商品

¥2,700 (税込)  
/ ¥2,455 (税抜き)

数量 1

カゴに入れる

マイカタログ登録

商品を比較(?)

こちらの商品の代替品をご用意しています

アイリスオーヤマ モニター台 (机上台) 幅59×奥行25×高さ8.6cm パソコン台 リモートワーク ブラック MNS-590 1台 ¥2,700 (税込)

アイリスオーヤマ モニター台 (机上台) 幅59×奥行25×高さ8.6cm パソコン台 リモートワーク ホワイト MNS-590 1台

代替品を見る

見積依頼票

調達番号

2-56

調達件名	モニター(50インチ)等の購入		
規格仕様	下記仕様のとおり		
<b>仕 様</b>			
物品名	規格	数量	備考
モニター(50インチ)	JAPANNEXT JN-V500UHDR-U-H5 <規格限定>	1 台	
モニター台	サンワサプライ CR-PL57BK <規格限定>	1 台	
摘 要			
参考事項	希望購入価格 99,000 円(税込み)以内		
納入期限	令和7年3月25日		
納入場所	西庁舎2階「森の芸術祭 晴れの国・岡山」実行委員会事務局		
見積書提出期限	公開締切日の正午		
見積書提出場所	出納局用度課調達班 (岡山市北区内山下2-4-6 地下1階)		
見積に係る照会先	出納局用度課調達班 (Tel 086-226-7540)		
要求課 (仕様に係る照会先)	産業労働部観光課(森の芸術祭)	(担当)岡田	直通番号(226-7843)
参加資格	<p>次のいずれにも該当する者であること。</p> <p>1 岡山県内の本支店及び営業所名義で、岡山県一般競争入札(条件付)参加資格者名簿に登録されていること。</p> <p>2 一般競争入札(条件付)参加資格者の資格審査要領第9条に基づく入札参加の停止の措置もしくは、<del>一般競争入札(条件付)参加除外等要領</del>に基づく入札参加除外の措置を受けている期間中の者でないこと。</p>		
その他	<p>1 仕様欄に【同等品可】と記載している場合は、「同等の規格品」による見積もりを認める。同等品で見積もる場合は、見積書提出前に要求課の承諾を得ること。また、見積書の規格には承諾を得た規格を記入し、備考欄に承認を受けた年月日、担当者名を記入すること。</p> <p><u>なお、【同等品可】との記載がない場合は、同等品による見積もりを認めない。</u></p> <p>2 仕様欄に見本がある旨記載している場合は、見本を見積書提出場所に見積書提出期限まで提示する。</p> <p>3 この見積依頼票に記載のない事項については、オープンカウンター説明書による。</p>		

見積依頼票

調達番号

2-57①

調達件名	メインNAS 等の購入		
規格仕様	下記仕様のとおり		
仕 様			
物品名	規格	数量	備 考
メインNAS	TeraStation、8TB、 TS5420DN804(BUFFALO)【同等品 可】	1 台	設置・設定作業、データ 移行等含む
バックアップNAS	LinkStation、12TB、 LS720DN1202B(BUFFALO)【同等 品可】	1 台	設置・設定作業、データ 移行等含む
摘 要			
参考事項	希望購入価格 390,500 円(税込み)以内		
納入期限	R7.3.21		
納入場所	長寿社会課		
見積書提出期限	公開締切日の正午		
見積書提出場所	出納局用度課調達班 (岡山市北区内山下2-4-6 地下1階)		
見積に係る 照会先	出納局用度課調達班 (Tel 086-226-7540)		
要求課 (仕様に係る 照会先)	子ども・福祉部長寿社会課	(担当)嶋崎	直通番号(226-7326)
参加資格	<p>次のいずれにも該当する者であること。</p> <p>1 岡山県内の本支店及び営業所名義で、岡山県一般競争入札(条件付)参加資格者名簿に登録されていること。</p> <p>2 一般競争入札(条件付)参加資格者の資格審査要領第9条に基づく入札参加の停止の措置もしくは入札参加除外等要領に基づく入札参加除外の措置を受けている期間中の者でないこと。</p>		
その他	<p>1 仕様欄に【同等品可】と記載している場合は、「同等の規格品」による見積もりを認める。同等品で見積もる場合は、見積書提出前に要求課の承諾を得ること。また、見積書の規格には承諾を得た規格を記入し、備考欄に承認を受けた年月日、担当者名を記入すること。</p> <p><u>なお、【同等品可】との記載がない場合は、同等品による見積もりを認めない。</u></p> <p>2 仕様欄に見本がある旨記載している場合は、見本を見積書提出場所に見積書提出期限まで提示する。</p> <p>3 この見積依頼票に記載のない事項については、オープンカウンター説明書による。</p>		

## 1 依頼内容

共有ネットワークハードディスク（以下 NAS）の設置、設定。

## 2 機器仕様及び数量

BUFFALO TS5420DN0804 数量 1

BUFFALO LS720DN1202B 数量 1

## 3 納入設置期限

令和 7 年 3 月 ~~14~~ 日  
21

## 4 設置場所

岡山県 長寿社会課

## 5 納入設置作業等

- (1) 納入設置に要する費用は受注者が負担する。
- (2) サーバー名の設定、行政系ネットワークへの接続設定を行うこと。
- (3) 管理者のパスワードを指示する内容に変更を行うこと。
- (4) ユーザの登録、共有フォルダの作成を行い、動作確認を行うこと。
- (5) アクセス制限用のユーザを作成し、共有フォルダへのアクセス制限の設定を行うこと。設定方法については岡山県統合認証システムとの相性を考慮した方法でアクセスの許可、拒否が行えるよう設定を行うこと。
- (6) 納入する NAS からバックアップ用 NAS に指示する内容でバックアップが行われるよう設定を行うこと。
- (7) 既存 NAS からデータを移行し、移行完了の確認を行うこと。（約 2 TB）  
データの移行中も共有フォルダでの操作は可能であること。
- (8) 原則として、職員の PC（クライアント）上に作成しているショートカットが今まで通り使用できる状態で移行すること。
- (9) 既存 NAS から新規設置の NAS に業務を切り替える際、業務に支障の少ない時間帯にて切替作業を行うこと。
- (10) 作業が原因で既存 NAS に障害やデータの破損、消失が発生した場合、責任を持って対処、改善すること。
- (11) 納入した機器がメーカー保証期間内に故障した場合は無償で修復する（各種設定等の納品時状態への修復も含む）
- (12) 納入する NAS に関しては内蔵 HDD が故障した場合、3 営業日以内に代替 HDD（メーカー純正 交換用 HDD）を準備すること。  
（ただしメーカー保証期間内に限る）

(13) 設定内容をまとめた報告書を提出すること。

6 その他

上記に記載のない事項、あるいは疑義が生じた事項は、双方協議して取り決める。

見積依頼票	調達番号	2-58①	
調達件名	パブリック液晶ディスプレイ等の購入		
規格仕様	下記仕様のとおり		
仕 様			
物品名	規格	数量	備 考
パブリック液晶ディスプレイ	LCD-E498 NEC 49型 黒【同等品可】	1 台	
32～55型対応ロータイプディスプレイスタンド	白 W650×D444×H1064～1226mm 【同等品可】	1 台	
摘 要			
参考事項	希望購入価格 123,200 円(税込み)以内		
納入期限	令和7年3月7日		
納入場所	西庁舎3階 教職員課		
見積書提出期限	公開締切日の正午		
見積書提出場所	出納局用度課調達班 (岡山市北区内山下2-4-6 地下1階)		
見積に係る照会先	出納局用度課調達班 (Tel 086-226-7540)		
要求課 (仕様に係る照会先)	教育庁教職員課 (担当)横谷 / 直通番号(226-7579)		
参加資格	<p>次のいずれにも該当する者であること。</p> <p>1 岡山県内の本支店及び営業所名義で、岡山県一般競争入札(条件付)参加資格者名簿に登載されていること。</p> <p>2 一般競争入札(条件付)参加資格者の資格審査要領第9条に基づく入札参加の停止の措置もしくは入札参加除外等要領に基づく入札参加除外の措置を受けている期間中の者でないこと。</p>		
その他	<p>1 <u>仕様欄に【同等品可】と記載している場合は、「同等の規格品」による見積もりを認める。</u> 同等品で見積もる場合は、見積書提出前に要求課の承諾を得ること。また、見積書の規格には承諾を得た規格を記入し、備考欄に承認を受けた年月日、担当者名を記入すること。 <u>なお、【同等品可】との記載がない場合は、同等品による見積もりを認めない。</u></p> <p>2 仕様欄に見本がある旨記載している場合は、見本を見積書提出場所に見積書提出期限まで提示する。</p> <p>3 この見積依頼票に記載のない事項については、オープンカウンター説明書による。</p>		





## LCD-E498 NEC パブリック液晶ディスプレイ エントリーモデル MultiSync 49型 4K対応

LCD-E498は精密な表現力とシンプルな使いやすさでオフィスやロビー、学校など、幅広いシーンに調和する4K対応・スタイリッシュモデル。

商品番号 9916430 | 型番 LCD-E498

送料無料  
複数台の購入で  
価格対応

2-58(2)

税込 **83,710** 円(税抜 76,100 円)

数量: 1

カートへ入れる

お届けまでの目安: 5 ~ 10営業日 ※在庫がある場合の最短納期目安です。

お問い合わせ (納期のご確認・見積のご依頼など)

お問い合わせフォーム

0120-945-823

商品についての質問のほか、複数台購入によるお見積やお届け日の調整など、ご不明点がございましたらお気軽にご相談下さい。

お届け後は納品書、領収書の発行も承ります。お見積書はご注文・ご登録前にも発行いたします。尚、弊社発行の請求書は標準でインボイス対応形式です。

### 商品詳細・仕様

商品番号	9916430
サイズ	幅1102.8×奥行71.6×高さ634.4mm (約 幅110cm/奥行7cm/高さ63cm)
メーカー	NEC
その他詳細	<p>表示サイズ: 49型</p> <p>液晶パネル: IPS方式液晶</p> <p>バックライト: 白色LED(バックライト(直下型))</p> <p>有効表示領域: 1073.8×604.0mm</p> <p>表示画素数: 3,840×2,160(4K)</p> <p>表示色: 約10億7,374万色</p> <p>視野角: 左右178度、上下178度</p> <p>輝度(最大値): 350cd/m2</p> <p>コントラスト比: 1200:1</p> <p>応答速度: 8ms (G to G)</p> <p>映像入力端子: HDMIコネクタ×3、D-Sub 15ピン、D-Sub 15ピン、3.5φミニジャック×1</p> <p>音声入力端子: HDMIコネクタ、3.5φステレオミニジャック×1</p> <p>音声出力端子: HDMIコネクタ、SPOIF端子、3.5φステレオミニジャック×1</p> <p>内蔵スピーカー: 10W+10W(ステレオ)</p> <p>USBポート: USBタイプA(メディアプレーヤー用、DC 5V/500mA×1)、USBタイプC(電力供給用、DC 5V/3A×1)</p> <p>連続稼働時間: 16時間(推奨/1日)</p> <p>設置方向: 横型設置</p> <p>VESA金具取付ピッチ(4点留め): 400×200mm(M6ネジ深さ15mm)</p> <p>同梱品: 電源コード(3.0m)、信号ケーブル(3.0m: HDMI/HDMI)、ワイヤレスリモコン、単4形乾電池×2、スタンド、スタンド取付用ネジ×4(M5×17mm)、セットアップマニュアル、保証書</p>

### 配送について

お届けまでの目安	5 ~ 10営業日 ※在庫がある場合の最短納期です。欠品時の入荷予定や、詳細な納期はメールかお電話などでお問合せ下さい。
配達可能時間帯	平日の年中(9時~16時半)となります。詳細な調整はお問合せ下さい。 ※荷受け可能な時間がAM9時を過ぎってしまう場合は、必ず事前にご連絡ください。
送料について	通常送料は商品代に含まれておりますが、台数や配送地域など条件により別途送料が発生する場合がございます。 搬入・組立・施工費などが別途必要になる場合がございます。 部材商品のみご購入の際は、別途配送費が発生いたします。
配達注意事項	配達時に搬入経路や設置場所の都合で納品ができない場合、商品は持ち戻りとなり、「持ち戻り料」「キャンセル料」「再配達料」(販売価格の30~100%)が別途発生します。特にテナントビルや複合ビルなど搬入経路

デスク・ラック  
特注  
5103 🔍 検索 ◀ サンプルWEBで検索

デスク・ラック  
組立(有償)  
5104 🔍 検索 ◀ サンプルWEBで検索

**CR-PL39BK 特注可能**

32~65型対応テレビ会議用ディスプレイスタンド  
¥218,000 (税抜価格)



4969887 193792

AV機器やスピーカーなど必要な機器の収納ができるボックス付き。 リモコンが収納できる引き出し付き。

TV会議に必要な機器収納やカメラ台付きオールインワンスタンド。

- 32~65型までのディスプレイの搭載が可能です。
- テレビ会議に必要な機器の収納ができるボックス、カメラ台、機器設置用棚板を標準装備しています。
- VESA取付け200×200~400×400mmに対応しています。
- 機器やスピーカーが設置できる棚板を正面に一枚標準装備しています。
- 背面にはリモコンなどを収納できる棚板付きです。
- 移動に便利な大型キャスター(φ100mm)付きです。



見やすい角度に調整できる。 カメラ台は高さ調節できる。

バックパネルはケーブルフック付き。また、バックパネルを取外すと、配線が隠せる二重構造になっており、タップも収納できる。

サイズ	W770xD660×H1576~1801mm・57.1kg
梱包	6個口
出荷形態	ロックダウン組立式(お客様組立)
材質	スチール(エポキシ樹脂塗装)
付属品	ディスプレイ取付けネジ(M6×16、M8×16各4本) ※3.P.174欄外注意参照
カラー	ブラック

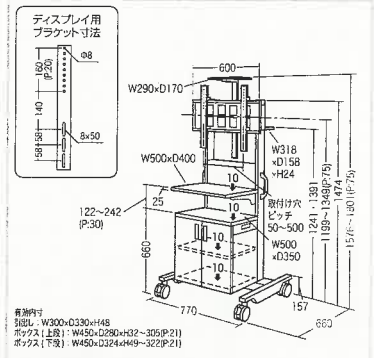

ディスプレイ用ブラケット寸法  
カメラ台耐荷重 3kg  
総耐荷重 100kg(ディスプレイは60kgまで)

**CR-PL46W 特注可能**

32~55型対応スリムテレビスタンド  
¥115,000 (税抜価格)

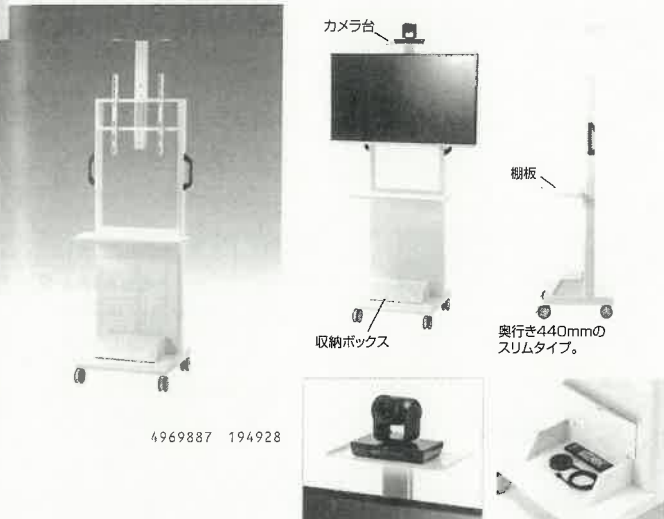

4969887 194928

WEBカメラが設置できるカメラ台を標準装備。 リモコンやマイクなどが収納できるボックス付き。

大型ディスプレイを省スペースで設置できる、スリムタイプのスタンド。

- 32~55型までのディスプレイの搭載が可能です。
- 奥行きを最小限に抑えた、スリムタイプです。
- ミーティングデスク端部への設置やデジタルサイネージのスタンドとして最適です。
- カメラ台はディスプレイの上下どちらにも取付けことができます。※ディスプレイの機種・サイズにより、WEBカメラがディスプレイの上下に出ない場合があります。
- 機器類が設置できる棚板を標準装備しています。
- VESA取付け100×100~400×400mmに対応しています。
- 長いケーブルを引っ掛けておける、ケーブルフック付きです(背部固定)。
- 移動に便利な大型キャスター(φ75mm)付きです。



フレームにケーブルを固定できるストラップ付き。

バックパネルは配線が隠せる二重構造になっており、タップも収納できる。配線に便利なケーブル口付き。

サイズ	W500xD440×H1685~1895mm・25.2kg
梱包	2個口/695×530×136mm・2.3kg、 883×195×65mm・5.5kg
出荷形態	ロックダウン組立式(お客様組立)
材質	スチール(エポキシ樹脂塗装)
付属品	ディスプレイ取付けネジ(M6×16、M8×16各4本)、 ケーブルストラップ(6本) ※3.P.174欄外注意参照
カラー	ホワイト

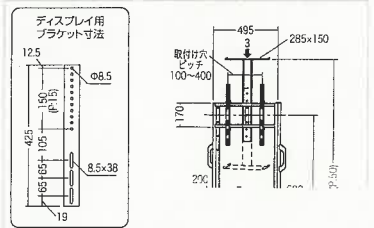

ディスプレイ用ブラケット寸法  
有動内寸  
ボックス: W300×D126×H70  
カメラ台耐荷重 3kg  
総耐荷重 40kg  
(ディスプレイは30kgまで)

**CR-PL60シリーズ**

32~55型対応ロータイプディスプレイスタンド  
¥19,800 (税抜価格)

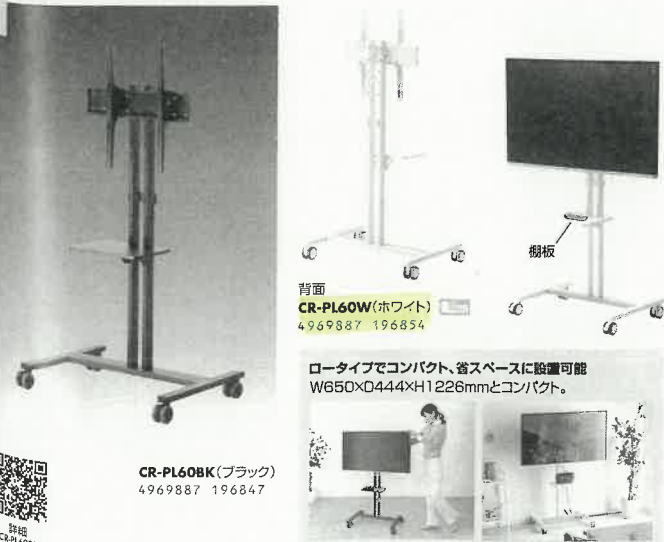

背面  
CR-PL60W(ホワイト)  
4969887 196854

ロータイプでコンパクト、省スペースに設置可能  
W650×D444×H1226mmとコンパクト。

CR-PL60BK(ブラック)  
4969887 196847

ロータイプで会議テーブル横や店舗サイネージに使える。

- 32~55型までのディスプレイの搭載が可能です。
- VESA取付け200×200~400×400mmに対応しています。
- ディスプレイを初期設定で862・916・970・1024mmの位置に取付けできます。
- 細の部分にスチール+天然木(ビーチ)を使用しており、様々な利用シーンに対応できます。

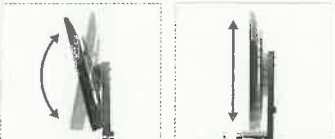

ディスプレイを見やすい角度に調節できる。 高さを4段階で調節できる。(54mmピッチ)



会議テーブル横に設置してちょうど見やすい高さ。 ディスプレイの縦向き設置も可能。

サイズ	W650xD444×H1064~1226mm・約7.8kg
梱包	1個口/1030×480×75mm・約9.4kg
出荷形態	ロックダウン組立式(お客様組立)
材質	棚板/木製(パーティクルボード)+メラミン化粧板、 フレーム/スチール、ケーブルホルダー/ABS樹脂
付属品	スピーカー(5mm、15mm各4本)、 ディスプレイ取付けネジ(M6×14、M8×16、M6×30、M8×35各4本) ※3.P.174欄外注意参照

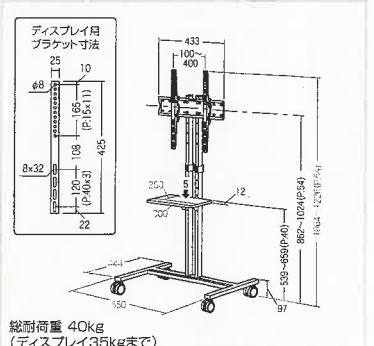

総耐荷重 40kg  
(ディスプレイ35kgまで)

案内・特集	昇降デスク デスクキャビネット ロッカー
	ワークスペース パーティション
	CPUスタンド ケーブル収納 データホルダー デスク周辺アクセサリ
	スクリーン プロジェクトター
	プリンタースタンド タブレット等保管 セキュリティラック
	サーバーラック マウントボックス 機器収納ボックス
	パソコンラック 電子カルテカート 防塵ラック
	物流関連製品
	テレビスタンド モニターアーム タブレットスタンド
	VESA取付けグッズ 机上ラック ワゴン・収納ケース
	チェア
	キーボードカバー ソフトカバー
	エアダスター クリーナー
	ケーブルアクセサリ
	マウスパッド リストレスト
	セキュリティ シールド
	耐震グッズ 保護フィルム フィルム
	バック インナーケース
	タブレット他 タッチペン ストラップ
	PCタブレット 車載アクセサリ
	メディアケー ス
	詰め替えインク
	トラックボール マウス レーザーポインタ
	キーボード テンキー
	ドッキングステーション ISRNケーブル
	測定機器
	LEDライ フノット LED照明
	スピーカー ヘッドセット マイク ワイヤレスイヤホン
	WEBカメラ スキャナー スピーカー 拡声
	KVM 映像エクス テンダー 分配器・切替器
	光ケーブル コンバー
	LANケーブル LANケーブル LANアダプ
	USB Type-C USB延長
	DisplayPort DVI-VG HDMI 変換アダプ
	RS-232 その他
	PCパー
	電源タップ 電源延長 電源変換アダ
	USB充電 カーチャージ バッテリー 充電器
	特注・索

見積依頼票

調達番号

3-51①

調達件名	インクカートリッジ等の購入		
規格仕様	下記仕様のとおり		
仕 様			
物品名	規格	数量	備 考
インクカートリッジ	エプソン ICBK82 ブラック〈規格限定〉	3 個	
インクカートリッジ	エプソン ICCL82 3色一体型〈規格限定〉	3 個	
摘 要			
参考事項			
納入期限	令和7年3月21日 (金)		
納入場所	岡山市北区内山下2-4-6 警察本部庁舎10F 生活安全企画課		
見積書提出期限	公開締切日の正午		
見積書提出場所	出納局用度課調達班 (岡山市北区内山下2-4-6 地下1階)		
見積に係る照会先	出納局用度課調達班 (TEL 086-226-7540)		
要求課 (仕様に係る照会先)	警察本部人身安全対策課 林 直通番号(086-234-0110(3017))		
参加資格	<p>次のいずれにも該当する者であること。</p> <ol style="list-style-type: none"> <li>1 岡山県内の本支店及び営業所名義で、岡山県一般競争入札(条件付)参加資格者名簿に登載されていること。</li> <li>2 一般競争入札(条件付)参加資格者の資格審査要領第9条に基づく入札参加の停止の措置もしくは入札参加除外等要領に基づく入札参加除外の措置を受けている期間中の者でないこと。</li> </ol>		
その他	<ol style="list-style-type: none"> <li>1 仕様欄に【同等品可】と記載している場合は、「同等の規格品」による見積もりを認める。同等品で見積もる場合は、見積書提出前に要求課の承諾を得ること。また、見積書の規格には承諾を得た規格を記入し、備考欄に承認を受けた年月日、担当者名を記入すること。 <u>なお、【同等品可】との記載がない場合は、同等品による見積もりを認めない。</u></li> <li>2 仕様欄に見本がある旨記載している場合は、見本を見積書提出場所に見積書提出期限まで提示する。</li> <li>3 この見積依頼票に記載のない事項については、オープンカウンター説明書による。</li> </ol>		



見積依頼票

調達番号

3-52①

調達件名	インクカートリッジ等の購入		
規格仕様	下記仕様のとおり		
<b>仕 様</b>			
物品名	規格	数量	備 考
インクカートリッジ	エプソン KUI-BK ブラック【同等品可】	7 個	
インクカートリッジ	エプソン KUI-M マゼンタ【同等品可】	4 個	
インクカートリッジ	エプソン KUI-Y イエロー【同等品可】	4 個	
摘 要			
参考事項			
納入期限	令和7年3月21日 (金)		
納入場所	岡山市北区内山下2-4-6 警察本部庁舎10F 生活安全企画課		
見積書提出期限	公開締切日の正午		
見積書提出場所	出納局用度課調達班 (岡山市北区内山下2-4-6 地下1階)		
見積に係る照会先	出納局用度課調達班 (Tel 086-226-7540)		
要求課 (仕様に係る照会先)	警察本部人身安全対策課 林 直通番号(086-234-0110(3017))		
参加資格	<p>次のいずれにも該当する者であること。</p> <p>1 岡山県内の本支店及び営業所名義で、岡山県一般競争入札(条件付)参加資格者名簿に登録されていること。</p> <p>2 一般競争入札(条件付)参加資格者の資格審査要領第9条に基づく入札参加の停止の措置もしくは入札参加除外等要領に基づく入札参加除外の措置を受けている期間中の者でないこと。</p>		
その他	<p>1 仕様欄に【同等品可】と記載している場合は、「同等の規格品」による見積もりを認める。同等品で見積もる場合は、見積書提出前に要求課の承諾を得ること。また、見積書の規格には承諾を得た規格を記入し、備考欄に承認を受けた年月日、担当者名を記入すること。</p> <p>なお、【同等品可】との記載がない場合は、同等品による見積もりを認めない。</p> <p>2 仕様欄に見本がある旨記載している場合は、見本を見積書提出場所に見積書提出期限まで提示する。</p> <p>3 この見積依頼票に記載のない事項については、オープンカウンター説明書による。</p>		

# インクカートリッジ エプソン

Aパソコン用品

インクカートリッジ (エプソン対応)

3-52 (2)

## インクジェットプリンタ用 純正インクカートリッジ エプソン対応

環境対応	対応機種	色	区分	注文コード	メーカー希望小売価格 (税別価格)	参考価格 (税別価格)	容量 (ページあたり)	メーカー型番	品番
①	EP-712A/713A/714A/715A/716A/812A/813A/814A/815A/816A ※⑦は①～⑥の6色パックです。	ブラック	染料	6544-6638	オープン	1,050円	1個	SAT-BK	SAT-BK
②		シアン	染料	6544-6645	オープン	1,050円	1個	SAT-C	SAT-C
③		マゼンタ	染料	6544-6652	オープン	1,050円	1個	SAT-M	SAT-M
④		イエロー	染料	6544-6669	オープン	1,050円	1個	SAT-Y	SAT-Y
⑤		ライトシアン	染料	6544-6676	オープン	1,050円	1個	SAT-LC	SAT-LC
⑥		ライトマゼンタ	染料	6544-6683	オープン	1,050円	1個	SAT-LM	SAT-LM
⑦		6色パック	染料	6544-6690	オープン	6,110円	1パック (6色入)	SAT-6CL	SAT-6CL
⑧	EW-052A/452A ※⑩は⑧～⑪の4色パックです。	ブラック	染料	6544-6706	オープン	1,970円	1個	MUG-BK	MUG-BK
⑨		シアン	染料	6544-6713	オープン	860円	1個	MUG-C	MUG-C
⑩		マゼンタ	染料	6544-6720	オープン	860円	1個	MUG-M	MUG-M
⑪		イエロー	染料	6544-6737	オープン	860円	1個	MUG-Y	MUG-Y
⑫		4色パック	混合	6544-6744	オープン	4,420円	1パック (4色入)	MUG-4CL	MUG-4CL
⑬	EW-452A/456A	メンテナンスボックス	—	6544-6751	オープン	1,090円	1個	EWMB3	EWMB3
⑭	EP-709A/710A/711A/810A/811Aシリーズ ※⑳は⑭～⑱の6色パックです。	ブラック	染料	6385-7498	オープン	1,120円	1個	ITH-BK	ITH-BK
⑮		シアン	染料	6385-7504	オープン	1,120円	1個	ITH-C	ITH-C
⑯		マゼンタ	染料	6385-7511	オープン	1,120円	1個	ITH-M	ITH-M
⑰		イエロー	染料	6385-7528	オープン	1,120円	1個	ITH-Y	ITH-Y
⑱		ライトシアン	染料	6385-7535	オープン	1,120円	1個	ITH-LC	ITH-LC
⑲		ライトマゼンタ	染料	6385-7542	オープン	1,120円	1個	ITH-LM	ITH-LM
⑳		6色パック	染料	6385-7559	オープン	6,500円	1パック (6色入)	ITH-6CL	ITH-6CL
㉑	EP-879A/880Aシリーズ ※㉒は㉑～㉓の6色パックです。 ※㉔は㉕～㉖の6色パックです。	ブラック (増量)	染料	6385-7566	オープン	1,520円	1個	KUI-BK-L	KUI-BK-L
㉒		シアン (増量)	染料	6385-7573	オープン	1,520円	1個	KUI-C-L	KUI-C-L
㉓		マゼンタ (増量)	染料	6385-7580	オープン	1,520円	1個	KUI-M-L	KUI-M-L
㉔		イエロー (増量)	染料	6385-7597	オープン	1,520円	1個	KUI-Y-L	KUI-Y-L
㉕		ライトシアン (増量)	染料	6385-7603	オープン	1,520円	1個	KUI-LC-L	KUI-LC-L
㉖		ライトマゼンタ (増量)	染料	6385-7610	オープン	1,520円	1個	KUI-LM-L	KUI-LM-L
㉗		6色増量パック	染料	6385-7627	オープン	8,840円	1パック (6色入)	KUI-6CL-L	KUI-6CL-L
㉘		メンテナンスボックス	—	6385-7634	オープン	1,130円	1個	EPMB1	EPMB1
㉙		ブラック	染料	6433-2826	オープン	830円	1個	KUI-BK	KUI-BK
㉚		シアン	染料	6433-2833	オープン	830円	1個	KUI-C	KUI-C
㉛		マゼンタ	染料	6433-2864	オープン	830円	1個	KUI-M	KUI-M
㉜		イエロー	染料	6433-2871	オープン	830円	1個	KUI-Y	KUI-Y
㉝		ライトシアン	染料	6433-2840	オープン	830円	1個	KUI-LC	KUI-LC
㉞		ライトマゼンタ	染料	6433-2857	オープン	830円	1個	KUI-LM	KUI-LM
㉟		6色パック	染料	6433-2819	オープン	4,770円	1パック (6色入)	KUI-6CL	KUI-6CL
㊱	PX-048A/049A ※㊲は㊳～㊵の4色パックです。	ブラック	顔料	6381-4460	オープン	1,240円	1個	RDH-BK	RDH-BK
㊲		ブラック (増量)	顔料	6381-4668	オープン	2,117円	1個	RDH-BK-L	RDH-BK-L
㊳		イエロー	顔料	6381-4477	オープン	1,240円	1個	RDH-Y	RDH-Y
㊴		マゼンタ	顔料	6381-4484	オープン	1,240円	1個	RDH-M	RDH-M
㊵		シアン	顔料	6381-4491	オープン	1,240円	1個	RDH-C	RDH-C
㊶		4色パック	顔料	6381-4682	オープン	4,820円	1パック (4色入)	RDH-4CL	RDH-4CL
㊷	EW-M660FT/M5071FT/PX-M160T/S160T	ブラック (増量)	顔料	6379-8999	オープン	2,291円	1本	KSU-BK-L	KSU-BK-L
㊸	EP-M570T	ブラック	染料	6386-3833	オープン	1,030円	1本	HSM-BK	HSM-BK
㊹	EP-M570T, EW-M660FT/M5071FT	シアン	染料	6381-4507	オープン	1,030円	1本	HSM-C	HSM-C
㊺		マゼンタ	染料	6381-4514	オープン	1,030円	1本	HSM-M	HSM-M
㊻		イエロー	染料	6381-4521	オープン	1,030円	1本	HSM-Y	HSM-Y
㊼	EW-M5610FT/M571T/M571TW/M630TB/M630TW/M634T/M670FT/M670FTW/M674FT ※㊽はPX-M161T/M270T/M270T/S161T/S170T/S170UT/S270Tにも対応 ※㊾はPX-M270FT/M270T/S270T/ EW-M530Fiにも対応	ブラック	顔料	6438-6355	オープン	2,480円	1個	YAD-BK	YAD-BK
㊽		シアン	染料	6438-6362	オープン	1,320円	1個	HAR-C	HAR-C
㊾		マゼンタ	染料	6438-6379	オープン	1,320円	1個	HAR-M	HAR-M
㊿		イエロー	染料	6438-6386	オープン	1,320円	1個	HAR-Y	HAR-Y
①		メンテナンスボックス	—	6438-6393	オープン	2,070円	1個	EWMB2	EWMB2
②	EW-M770Tシリーズ/M970A3T	ブラック	顔料	6470-8829	オープン	2,760円	1個	MKA-BK	MKA-BK
③		フォトブラック	染料	6470-8867	オープン	1,380円	1個	HNA-PB	HNA-PB
④		シアン	染料	6470-8836	オープン	1,380円	1個	HNA-C	HNA-C
⑤		マゼンタ	染料	6470-8843	オープン	1,380円	1個	HNA-M	HNA-M
⑥		イエロー	染料	6470-8850	オープン	1,380円	1個	HNA-Y	HNA-Y
⑦		メンテナンスボックス	—	6470-8874	オープン	1,130円	1個	EWMB1	EWMB1

(包装単位: ①～⑥⑧～⑯⑲⑳㉑㉒㉓㉔㉕㉖㉗㉘㉙㉚㉛㉜㉝㉞㉟㊱㊲㊳㊴㊵㊶㊷㊸㊹㊺㊻㊼㊽㊾㊿ 120 7 20 27 29 30 3 ⑩ 100 ⑬⑭⑮⑯⑰⑱⑲⑳㉑㉒㉓㉔㉕㉖㉗㉘㉙㉚㉛㉜㉝㉞㉟㊱㊲㊳㊴㊵㊶㊷㊸㊹㊺㊻㊼㊽㊾㊿ 1)

インクカートリッジ

OA用紙

記録メディア

PC周辺機器

PC関連用品

トナー・インク

事務機器

ファイル

ファイルボックス

専門用ファイル

文具・事務用品

整理・収納用品

掲示用品

印章用品

ノート・紙製品

封筒・粘着メモ

伝票・帳簿

筆記具

修正用品

飲料用品・食品

食器・台所用用品

衛生・掃除用品

オフィスアクセサリ

電化製品

慶弔・賞状用品

作業用テープ

梱包用品

現場・作業用品

小型家具

★ 2025

見積依頼票

調達番号

3-53 ①

調達件名	カメラバッグ等の購入		
規格仕様	下記仕様のとおり		
仕 様			
物品名	規格	数量	備 考
カメラバッグ	ハクバ プラスシエル マルチコンテナ 6Lブラック 型番:SP-MC6LBK【同等品可】	1 個	
充電器	エレコム AC充電器(USBタイプCポート×1、Aポート×1)MPA-ACCP30BK【同等品可】	1 個	
摘 要			
参考事項			
納入期限	令和7年3月12日(水)		
納入場所	県民広報課(警察本部庁舎1階)		
見積書提出期限	公開締切日の正午		
見積書提出場所	出納局用度課調達班 (岡山市北区内山下2-4-6 地下1階)		
見積に係る照会先	出納局用度課調達班 (Tel 086-226-7540)		
要求課(仕様に係る照会先)	警察本部県民広報課 林 / 直通番号(086-234-0110)		
参加資格	<p>次のいずれにも該当する者であること。</p> <ol style="list-style-type: none"> <li>1 岡山市内の本支店及び営業所名義で、岡山県一般競争入札(条件付)参加資格者名簿に登載されていること。</li> <li>2 一般競争入札(条件付)参加資格者の資格審査要領第9条に基づく入札参加の停止の措置もしくは入札参加除外等要領に基づく入札参加除外の措置を受けている期間中の者でないこと。</li> </ol>		
その他	<ol style="list-style-type: none"> <li>1 仕様欄に【同等品可】と記載している場合は「同等の規格品」による見積もりを認める。 同等品で見積もる場合は、見積書提出前に要求課の承諾を得ること。また、見積書の規格には承諾を得た規格を記入し、備考欄に承認を受けた年月日、担当者名を記入すること。 <u>なお、【同等品可】との記載がない場合は、同等品による見積もりを認めない。</u></li> <li>2 仕様欄に見本がある旨記載している場合は、見本を見積書提出場所に見積書提出期限まで提示する。</li> <li>3 この見積依頼票に記載のない事項については、オープンカウンター説明書による。</li> </ol>		

税込5,000円以上で送料無料



ようこそゲスト様

ログイン

お気に入り

ご利用ガイド

カート 0

BRANDS

ブランドから探す

CATEGORY

カテゴリーから探す

RANKING

ランキングから探す

商品名・キーワードなどで商品

トップ > 商品カテゴリから探す > バッグ・ポーチ・ケース > インナーケース > ハクバ プラスシェル マルチコンテナ 6L

バッグ・ポーチ・ケース

- カメラバッグ
- カメラジャケット
- カメラポーチ/カメラケース
- インナーケース
- レンズケース
- ビデオカメラバッグ
- 汎用バッグ/ケース
- アルミ/ハードケース
- バッグ用アクセサリ
- PC・タブレットケース
- 防水仕様

こんにちはゲスト様

ログイン



ハクバプラスシェル マルチコンテナ 6L

(0件のレビュー)

希望小売価格 10,890円(税込)

WEB販売価格 6,580円(税込)

いつものバッグに入れたりそのまま車に積んだり、カメラやアウトドアグッズなどの持ち運びに便利な高い保護性能のマルチコンテナ。

「カラー」バリエーションと説明を見る

ブラック

数量

1

お気に入りに登録

カートに入れる



シンプルで持ち運びしやすいセミハードタイプのコンテナケース



収納物を守る安心設計



出し入れしやすいフルオープンタイプ



中仕切りは機材に合わせて位置調整や着脱が可能



収納例



ケーブル類をまとめて固定できるオーガナイザーボードを装備

商品仕様

内寸法	約W300×H200×D100mm
外寸法	約W340×H225×D145mm
容量	約6L
重量	約840g
材質	ポリエステル、EVA
付属品	中仕切り×5、中敷きクッション

JANコード・商品型番について

カラー	JANコード	商品型番	希望小売価格
グレー	4977187208696	SP-MC6LGY	10,890円
ブラック	4977187208689	SP-MC6LBK	10,890円

ネットショップ営業日のお知らせ

2025年2月

日	月	火	水	木	金	土
						1
2	3	4	5	6	7	8
9	10	11	12	13	14	15
16	17	18	19	20	21	22
23	24	25	26	27	28	

2025年3月

日	月	火	水	木	金	土
						1
2	3	4	5	6	7	8
9	10	11	12	13	14	15
16	17	18	19	20	21	22
23	24	25	26	27	28	29
30	31					

☑は休業日とさせていただきます。ご注文は年中無休24時間承ります。

「カラー」バリエーションを全部見る

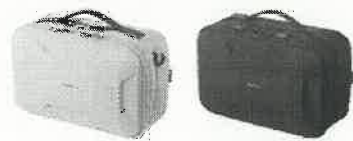

グレー

ブラック

急げ！アウトレット特別価格！  
まだ残っていないアウトレット商品が満載

今すぐLINE登録で取り出し物を保ちます！

Powered by Aisy

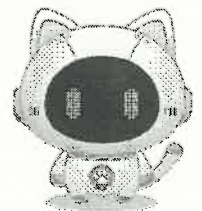



3-53(3)

< USB充電器



### USB Power Delivery 30W AC充電器(A×1/C×1)

MPA-ACCP30シリーズ

**MPA-ACCP30BK**

¥7,161 (税込)

JANコード: 4549560252126 | 特長: ブラック

USB Type-C(TM)ポートとUSB-Aポートの合計2ポートを搭載し、GaN(窒化ガリウム)を採用した小型で軽量、かつ高出力なUSB AC充電器です。本製品のUSB Power Delivery最大出力は30Wです。USB Type-C(TM)ポートは、USB Power Deliveryに準拠し対応するノートパソコンやスマートフォン、タブレットなどを超高速充電が可能です。USB-Aポートは最大出力12W(5V/2.4A)で、“おまかせ充電”に対応しています。

[ダイレクトショップ販売ページ](#)

- [対応表](#)
- [マニュアル](#)
- [FAQ](#)
- [パッケージ写真](#)

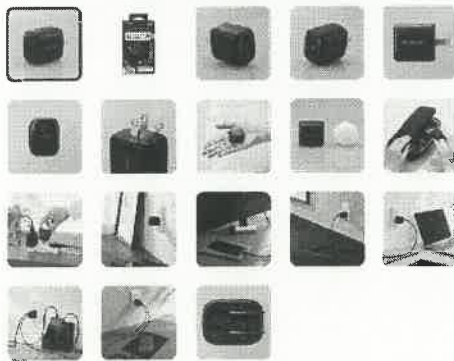

[さらに表示](#)

- ▾ [ラインアップ](#)
- ▾ [製品の特長](#)
- ▾ [仕様](#)

### ラインアップ

型番/JANCD	特徴	標準価格	備考
 MPA-ACCP30BK (選択中) 4549560252126	ブラック	¥7,161 (税込) ¥6,510 (税抜)	

見積依頼票

調達番号

3-54 ①

調達件名	液晶ディスプレイの購入		
規格仕様	下記仕様のとおり		
<b>仕 様</b>			
物品名	規格	数量	備 考
液晶ディスプレイ	アイ・オー・データ LCD-U431D 43型 <del>【同等品可】</del> (規格確定)	1 台	
摘 要			
参考事項			
納入期限	令和7年3月21日 (金)		
納入場所	岡山市北区内山下2-4-6 岡山県警察本部庁舎10F 生活安全企画課		
見積書提出期限	公開締切日の正午		
見積書提出場所	出納局用度課調達班 (岡山市北区内山下2-4-6 地下1階)		
見積に係る照会先	出納局用度課調達班 (Tel. 086-226-7540)		
要求課 (仕様に係る照会先)	警察本部少年課	林	直通番号(086-234-0110(3017))
参加資格	<p>次のいずれにも該当する者であること。</p> <p>1 岡山県内の本支店及び営業所名義で、岡山県一般競争入札(条件付)参加資格者名簿に登載されていること。</p> <p>2 一般競争入札(条件付)参加資格者の資格審査要領第9条に基づく入札参加の停止の措置もしくは入札参加除外等要領に基づく入札参加除外の措置を受けている期間中の者でないこと。</p>		
その他	<p>1 <u>仕様欄に【同等品可】と記載している場合は、「同等の規格品」による見積もりを認める。</u> 同等品で見積もる場合は、見積書提出前に要求課の承諾を得ること。また、見積書の規格には承諾を得た規格を記入し、備考欄に承認を受けた年月日、担当者名を記入すること。 <u>なお、【同等品可】との記載がない場合は、同等品による見積もりを認めない。</u></p> <p>2 仕様欄に見本がある旨記載している場合は、見本を見積書提出場所に見積書提出期限まで提示する。</p> <p>3 この見積依頼票に記載のない事項については、オープンカウンター説明書による。</p>		

3-54(2)



2025年10月 Windows 10サポート終了！Windows 11への切り替えにむけて今すぐ準備を！

HOME > 商品一覧 > 液晶ディスプレイ (PCモニター) > 大画面モデル (43型以上) > LCD-U431D

関連カテゴリ サイネージ関連

高輝度500cd/m<sup>2</sup>&18時間連続稼働対応 43型 (可視領域42.5型) 4K液晶ディスプレイ

# LCD-U431D

18時間連続稼働に対応！  
高輝度500cd/m<sup>2</sup>で会議室やサイネージにおすすめ

本商品は、4K UHD (3840×2160ピクセル) 解像度に対応した、大画面43型 (可視領域42.5型) のワイド液晶ディスプレイです。  
高輝度かつ広視野角パネルを採用しているため、明るい場所でも視認性が良く、オフィスの会議室での利用はもちろんデジタルサイネージとしての利用もおすすめです。18時間連続稼働に対応しており、長時間稼働が必要となる環境でも安心です。  
さらに、メディアプレーヤー機能を搭載しており、本商品に接続したUSBメモリー内のコンテンツを再生することができます。

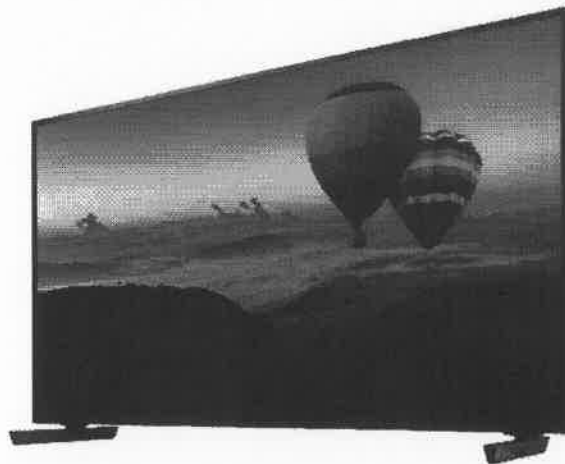

ご購入はこちら

型番	JANコード	仕様	価格	保守	サポート/取説	備考
LCD-U431D	4957180174990	ブラック	オープン価格			
抗菌モデル						
LCD-U431D-AG	4957180176918	ブラック	オープン価格			

※表示価格と商品全般について  
※取扱説明書やQ&A、ソフトウェア等の各種ダウンロードは を、保守サービスをご検討の方は をクリックしてご覧ください。

仕様書印刷

三面図PDF

大画面モデル (43型以上) を比較する

主な特長	機能	スペック	各種規格/サービス
------	----	------	-----------

全て開く 全て閉じる

4K対応でフルHDの4倍の表示エリアで鮮やかな表現力

公共の場にパブリックディスプレイとしても

見積依頼票

調達番号

3-55 ①

調達件名	ディスプレイスタンドの購入		
規格仕様	下記仕様のとおり		
<b>仕 様</b>			
物品名	規格	数量	備 考
ディスプレイスタンド	アイ・オー・データ DA-DSM4/T1 専用棚板セット <b>【同等品可】</b>	1 台	
摘 要			
参考事項			
納入期限	令和7年3月21日 (金)		
納入場所	岡山市北区内山下2-4-6 岡山県警察本部庁舎10F 生活安全企画課		
見積書提出期限	公開締切日の正午		
見積書提出場所	出納局用度課調達班 (岡山市北区内山下2-4-6 地下1階)		
見積に係る照会先	出納局用度課調達班 (Tel 086-226-7540)		
要求課 (仕様に係る照会先)	警察本部少年課	林	直通番号(086-234-0110(3017))
参加資格	<p>次のいずれにも該当する者であること。</p> <ol style="list-style-type: none"> <li>岡山県内の本支店及び営業所名義で、岡山県一般競争入札(条件付)参加資格者名簿に登載されていること。</li> <li>一般競争入札(条件付)参加資格者の資格審査要領第9条に基づく入札参加の停止の措置もしくは入札参加除外等要領に基づく入札参加除外の措置を受けている期間中の者でないこと。</li> </ol>		
その他	<ol style="list-style-type: none"> <li>仕様欄に<b>【同等品可】</b>と記載している場合は、「同等の規格品」による見積もりを認める。同等品で見積もる場合は、見積書提出前に要求課の承諾を得ること。また、見積書の規格には承諾を得た規格を記入し、備考欄に承認を受けた年月日、担当者名を記入すること。 <u>なお、【同等品可】との記載がない場合は、同等品による見積もりを認めない。</u></li> <li>仕様欄に見本がある旨記載している場合は、見本を見積書提出場所に見積書提出期限まで提示する。</li> <li>この見積依頼票に記載のない事項については、オープンカウンター説明書による。</li> </ol>		

IO DATA

3,000円以上お買い上げで送料無料!

新規会員登録は  
こちらから

会員登録

お得な情報が続々!

メルマガ購読



キーワード入力

ログイン | マイページ | カートを見る | お問い合わせ

- HOME
- NAS
- メモリー
- ハードディスク
- DVD・ブルーレイ
- モニター
- Wi-Fi
- 特選品
- 新商品
- アウトレット
- 法人のお客様
- 商品一覧
- TV・キャプチャ
- USB・SDカード
- 付属品
- サブライム
- ソフト
- パーベイタム
- Galaxy
- マクセル
- WD
- 法人アイテム

### フケあり品 SALE

- アウトレットコーナー
- NAS (ネットワークハードディスク)
- ハードディスク
- 液晶ディスプレイ
- 法人向け液晶ディスプレイ
- 40型以上の大型液晶ディスプレイ
- 電子黒板・タッチ化ユニット
- モバイルディスプレイ
- MediCrysta
- ワイド液晶ディスプレイ
- スクエア液晶ディスプレイ
- タッチモデル
- ディスプレイオプション
- 設置/保守サービス
- 液晶モニター用オプション (アーム/スタンド/LEDライト) - GOPPA
- 映像ケーブル - GOPPA
- 映像分配器-GOPPA
- 個人向け液晶ディスプレイ
- Web会議関連
- ネットワーク/通信
- キャプチャ・AV機器
- Blu-ray・DVD
- SSD(フラッシュメモリアライブ)
- USB・メモリーカード
- リーダーライター/USBハブ
- サービス商品・製品付属品
- PC
- メモリー
- ソフトウェア(ダウンロード)
- 当社ソフトウェア
- Galaxy
- パーベイタム
- GOPPA
- ウエスタンデジタル
- クリエイティブメディア
- OMRON
- その他取扱商品
- ご注文は24時間、年中無休で
- お受けしております。

TOP > 液晶ディスプレイ > 法人向け液晶ディスプレイ > ディスプレイオプション  
ディスプレイスタンドと棚板セットモデル



※商品画像の一部オプションや外装が異なる場合がございます



- 商品詳細を見る
- 納期を問い合わせる
- 商品選びについて相談する

商品型番	IO DATA DA-DSM4/T1
商品概要	ディスプレイスタンド「DA-DSM4」専用棚板セットモデル
標準価格	¥86,020
販売価格	¥77,000 (税込)
ポイント	¥3850相当のポイント還元 (無料会員登録はこちら)
在庫	在庫あり (3-4営業日でお届け)
バリエーション	専用棚板 / 専用カメラ用天板 / スタンド・棚板セットモデル / スタンド・棚板セットモデル(抗菌モデル)
送料・手数料	¥3,000以上で送料無料!

スタンド・棚板セットモデル  
1 個

カートに入れる

#### 注意事項

- ※ 個別送料の記載がある場合は、上記に関係なく別途送料がかかります。(送料についての詳細)
- ※ 在庫状態により、ご注文からお届けまでの期間が異なります。(在庫表示とお届けの時期についての詳細)
- ※ 仕様はお客様にてメーカーページなどでご確認ください。(アイオーデータ製品の仕様確認はこちら)
- ※ 「プレミアム・アウトレット」や「ユーズド品」、「一部の特價商品」は、専用倉庫からの出荷となるため、他の商品と同時に購入できません。

ご購入について

・この商品は、他の商品と同時にご購入出来ません。単独でカートに入れてご購入下さい。

耐荷重最大55kgで手動昇降に対応の移動式ディスプレイスタンド「DA-DSM4」と専用の棚板(1枚)のセットモデルです。棚板は2枚まで追加できます。※別売の棚板(DA-DST1)もあります。

プレゼンテーションからサインージ用途まで多用途  
プレゼンテーションからサインージ用途まで多用途にご使用できます。オンライン会議の際に必要なノートPCなどを設置できる棚板(1枚)付き。また、棚板は最大2枚まで取付可能、テレビ会議用機材やノートPCなど複数の設置ができ、ご利用いただく環境に合わせてご使用できます。

ハンドルを回して、簡単に高さを変えられる!  
手回しハンドル付き!ディスプレイを設置したままで、スタンドの高さを簡単に調節できます。使用する場所や参加者に合わせて調節できるので、幅広くご活用いただけます。ハンドルは左右、どちらにも取り付け可能です。さらに、取り外しも可能です。

大型キャスター付きで移動もスムーズ!  
径100mmの大型キャスターを採用し、部屋間の移動もスムーズに行えます。また、全輪にストッパーが

当サイトはクッキー(cookie)を使用します。クッキーはサイト内の一部の機能および、サイトの使用状況の分析からマーケティング活動に利用することを目的としています。個人情報の取扱いについてはこちら

承諾する

3-55(3)

LCD-HU431DB	○	○
	M6×15	M6×15
LCD-AHU431XDB EX-LDHU431DB	○	○
	M6×15	M6×15
LCD-M4K432XDB EX-LD4K432DB	○	○
	M6×15	M6×15
LCD-M4K431XDB EX-LD4K431DB	○	○
	M6×15	M6×15
LCD-M4K401XVB	○	○
	M6×15	M6×15

## スタンド

※表の見方：○…対応（縦方向も設置可）、△…対応（横方向のみ）、▲…対応（縦方向のみ）、表記は取付時に使用するネジサイズ

	スタンド				
	DA-ES1	DA-DSM4 DA-DSM4/T1	DA-DS5	DA-DS6	DA-DS6A
LCD-M4K493XDB	○	○	○	×	×
	M6×15*1	M6×25*3	M6×25*3		
LCD-M4K492XDB EX-LD4K492DB	○	○	○	×	×
	M6×15*1	M6×25*3	M6×25*3		
LCD-M4K491XDB EX-LD4K491DB	○	○	○	×	×
	M6×15*1	M6×25*3	M6×25*3		
LCD-U431D EX-U431D	▲	○	×	×	△
	M6×15	M6×25*3			M6×16
LCD-U431DX EX-U431DX	×	△*4	×	×	△
		M6×25*3			M6×16
LCD-HU431DB	○	○	○	○	○
	M6×15	M6×25*3	M6×25*3	M6×16	M6×16
LCD-AHU431XDB EX-LDHU431DB	○	○	○	○	○
	M6×15	M6×25*3	M6×25*3	M6×16	M6×16
LCD-M4K432XDB EX-LD4K432DB	○	○	○	○	○
	M6×15	M6×25*3	M6×25*3	M6×16	M6×16
LCD-M4K431XDB EX-LD4K431DB	○	○	○	○	○
	M6×15	M6×25*3	M6×25*3	M6×16	M6×16
LCD-M4K401XVB	○	○	○	○	○
	M6×15	M6×25*3	M6×25*3	M6×16	M6×16

	スタンド			
	DA-DS7	DA-WS1	DA-LS1	DA-LSD1
LCD-M4K493XDB	×	○	×	×
		M6×25*3		
LCD-M4K492XDB EX-LD4K492DB	×	○	×	×
		M6×25*3		
LCD-M4K491XDB EX-LD4K491DB	×	○	×	×
		M6×25*3		
LCD-U431D EX-U431D	×	○	△	△
		M6×25*3	M6×25*3	M6×25*3

見積依頼票

調達番号

3-56 ①

調達件名	トナーカートリッジ等の購入		
規格仕様	下記仕様のとおり		
仕 様			
物品名	規格	数量	備 考
トナーカートリッジ	エプソン LPC3T37M マゼンタ <del>【同等品可】</del>	1 個	
トナーカートリッジ	エプソン LPC3T37C シアン	1 個	
トナーカートリッジ	エプソン LPC3T37Y イエロー	3 個	
トナーカートリッジ	エプソン LPC3T33MPV マゼンタ 1パック2個入	1 個 (127)	
摘 要			
参考事項			
納入期限	令和7年3月21日 (金) / /		
納入場所	岡山市北区内山下2-4-6 岡山県警察本部10階 生活安全企画課		
見積書提出期限	公開締切日の正午		
見積書提出場所	出納局用度課調達班 (岡山市北区内山下2-4-6 地下1階)		
見積に係る照会先	出納局用度課調達班 (Tel. 086-226-7540)		
要求課 (仕様に係る照会先)	警察本部生活安全捜査課 林 / 直通番号(086-234-0110(3015))		
参加資格	<p>次のいずれにも該当する者であること。</p> <ol style="list-style-type: none"> <li>岡山県内の本支店及び営業所名義で、岡山県一般競争入札(条件付)参加資格者名簿に登載されていること。</li> <li>一般競争入札(条件付)参加資格者の資格審査要領第9条に基づく入札参加の停止の措置もしくは入札参加除外等要領に基づく入札参加除外の措置を受けている期間中の者でないこと。</li> </ol>		
その他	<ol style="list-style-type: none"> <li>仕様欄に【同等品可】と記載している場合は、「同等の規格品」による見積もりを認める。同等品で見積もる場合は、見積書提出前に要求課の承諾を得ること。また、見積書の規格には承諾を得た規格を記入し、備考欄に承認を受けた年月日、担当者名を記入すること。 <u>なお、【同等品可】との記載がない場合は、同等品による見積もりを認めない。</u></li> <li>仕様欄に見本がある旨記載している場合は、見本を見積書提出場所に見積書提出期限まで提示する。</li> <li>この見積依頼票に記載のない事項については、オープンカウンター説明書による。</li> </ol>		

EPSON

製品情報

ビジネスソリューション

プリント活用

ショッピング

企業情報

製品情報 LPC3T37Mの基本情報・対応製品

### 製品情報

### LPC3T37Mの基本情報・対応製品

[消耗品情報トップへ](#) [1つ前に戻る](#)

標準トナー/マゼンタ/Sサイズ LPC3T37M の基本情報  
(商品画像をクリックすると拡大表示されます)

## LPC3T37M



#### 基本情報

商品名：  
標準トナー/マゼンタ/Sサイズ

仕様：  
標準トナー/マゼンタ/Sサイズ/3  
400ページ

希望小売価格(税込)：19,580 円  
 希望小売価格(税別)：17,800 円

販売状況：販売中

[SHOPへ](#)

### 標準トナー/マゼンタ/Sサイズ LPC3T37M の対応製品

全て LP

対象機種	備考
LP-M8180A	
LP-M8180F	
LP-M8180PS	
LP-M818AZ3	
LP-M818FZ3	
LP-S7180	
LP-S7180Z	
LP-S8180	
LP-S8180PS	

#### トナーカートリッジの印刷ページ数について

・印刷ページ数は目安です。印刷の仕方により、印刷可能ページ数は異なります。間欠印刷（1回あたりの印刷ページ数が1〜数ページ程度の少ない印刷）、用紙サイズ、用紙方向、厚紙印刷、印刷原稿および電源の頻繁な入切などにより印刷可能ページ数は少なくなります。そのため、消耗品の印刷可能ページ数は、お客様の使用条件、使用環境によっては半分以下になる場合があります。

#### このページの表示について

・オープンブライスの商品の販売価格につきましては、取扱販売店までお問い合わせください。





グループ情報 お問い合わせ

セミナー・イベント・キャンペーン

MyEPSON ログイン

キーワードを入力

EPSON

製品情報 **ビジネスソリューション** **プリント活用**

ショッピング **企業情報**

製品情報 LPC3T37Cの基本情報・対応製品

### 製品情報

### LPC3T37Cの基本情報・対応製品

[商品情報トップへ](#) [1ページに戻る](#)

#### 標準トナー/シアン/Sサイズ LPC3T37C の基本情報

(商品画像をクリックすると拡大表示されます)

## LPC3T37C



#### 基本情報

商品名：  
標準トナー/シアン/Sサイズ

仕様：  
標準トナー/シアン/Sサイズ/3400ページ

希望小売価格(税込)：19,580 円  
希望小売価格(税別)：17,800 円

販売状況：販売中

[SHOPへ](#)

### 標準トナー/シアン/Sサイズ LPC3T37C の対応製品

全て LP

対象機種	備考
LP-M8180A	
LP-M8180F	
LP-M8180PS	
LP-M818AZ3	
LP-M818FZ3	
LP-S7180	
LP-S7180Z	
LP-S8180	
LP-S8180PS	



#### トナーカートリッジの印刷ページ数について



・印刷ページ数は目安です。印刷の仕方により、印刷可能ページ数は異なります。間欠印刷（1回あたりの印刷ページ数が1〜数ページ程度の少ない印刷）、用紙サイズ、用紙方向、厚紙印刷、印刷原稿および電源の頻繁な入切などにより印刷可能ページ数は少なくなります。そのため、消耗品の印刷可能ページ数は、お客様の使用条件、使用環境によっては半分以下になる場合があります。

#### このページの表示について

・オープンプライス商品の販売価格につきましては、取扱販売店までお問い合わせください。

EPSON

製品情報  **ビジネスソリューション**  **プリント活用** 

ショッピング  **企業情報** 

製品情報 LPC3T37Yの基本情報・対応製品

### 製品情報

### LPC3T37Yの基本情報・対応製品

最新商品情報トップへ 1ページに戻る

### 標準トナー/イエロー/Sサイズ LPC3T37Y の基本情報

(商品画像をクリックすると拡大表示されます)

## LPC3T37Y



#### 基本情報

商品名：  
標準トナー/イエロー/Sサイズ

仕様：  
標準トナー/イエロー/Sサイズ/3  
400ページ

希望小売価格(税込)：19,580 円

希望小売価格(税別)：17,800 円

販売状況：販売中

SHOPへ

### 標準トナー/イエロー/Sサイズ LPC3T37Y の対応製品

全て LP

対象機種	備考
LP-M8180A	
LP-M8180F	
LP-M8180PS	
LP-M818AZ3	
LP-M818FZ3	
LP-S7180	
LP-S7180Z	
LP-S8180	
LP-S8180PS	

#### トナーカートリッジの印刷ページ数について

・印刷ページ数は目安です。印刷の仕方により、印刷可能ページ数は異なります。間欠印刷（1回あたりの印刷ページ数が1～数ページ程度の少ない印刷）、用紙サイズ、用紙方向、厚紙印刷、印刷原稿および電源の頻繁な入切などにより印刷可能ページ数は少なくなります。そのため、消耗品の印刷可能ページ数は、お客様の使用条件、使用環境によっては半分以下になる場合があります。

#### このページの表示について

・オープンプライス商品の販売価格につきましては、取扱販売店までお問い合わせください。



# トナーカートリッジ エプソン対応

3-56⑤

エプソンでは、資源の有効活用と地球環境保全を目的に、使用済みエプソン純正カートリッジを回収しております。また、梱包材などすべてを再利用できるリサイクル(エプソン カートリッジ回収センター)フリーダイヤル 0120-170-822 ご利用にならない場合 042-503-1948 (営業時間 9:00~17:00 土日祝日、弊社休業日)

用と廃棄  
w.epson.jp

## カラーレーザープリンタ用

### レーザープリンタ用トナーカートリッジ エプソン対応

環境対応	対応機種	色/種別	区分	印刷可能枚数	注文コード	メーカー希望小売価格 (税抜価格)	参考価格 (税抜価格)	発注 単位	メーカー型番	品番
①	LP-S7160シリーズ	ブラック	純正		6381-3814	9,200円	—	1個	LPC3T32K	LPC3T32K
②		シアン	純正		6381-3807	10,100円	—	1個	LPC3T32C	LPC3T32C
③		マゼンタ	純正	1,800枚	6381-3821	10,100円	—	1個	LPC3T32M	LPC3T32M
④		イエロー	純正		6381-3838	10,100円	—	1個	LPC3T32Y	LPC3T32Y
⑤		ブラック	純正		6381-3852	17,600円	—	1個	LPC3T33K	LPC3T33K
⑥		ブラック	リサイクル	4,700枚	6476-6652	オープン	8,800円	1個	LPC3T33K	LPC3T33K/ユス
⑦		シアン	純正		6381-3845	23,600円	—	1個	LPC3T33C	LPC3T33C
⑧		シアン	リサイクル		6476-6669	オープン	8,800円	1個	LPC3T33C	LPC3T33C/ユス
⑨		マゼンタ	純正		6381-3869	23,600円	—	1個	LPC3T33M	LPC3T33M
⑩		マゼンタ	リサイクル	5,300枚	6476-6676	オープン	8,800円	1個	LPC3T33M	LPC3T33M/ユス
⑪		イエロー	純正		6381-3876	23,600円	—	1個	LPC3T33Y	LPC3T33Y
⑫		イエロー	リサイクル		6476-6683	オープン	8,800円	1個	LPC3T33Y	LPC3T33Y/ユス
⑬		ブラック ×2	純正	4,700枚×2	6470-8775	23,400円	—	1パック (2個入)	LPC3T33KPV (環境推進トナー※1)	LPC3T33KPV
⑭		シアン ×2	純正		6470-8782	31,500円	—	1パック (2個入)	LPC3T33CPV (環境推進トナー※1)	LPC3T33CPV
⑮		マゼンタ ×2	純正	5,300枚×2	6470-8799	31,500円	—	1パック (2個入)	LPC3T33MPV (環境推進トナー※1)	LPC3T33MPV
⑯		イエロー ×2	純正		6470-8805	31,500円	—	1パック (2個入)	LPC3T33YPV (環境推進トナー※1)	LPC3T33YPV
⑰		ブラック	純正	4,700枚	6381-3890	14,100円	—	1個	LPC3T33KV (環境推進トナー※1)	LPC3T33KV
⑱		シアン	純正		6381-3883	18,800円	—	1個	LPC3T33CV (環境推進トナー※1)	LPC3T33CV
⑲		マゼンタ	純正	5,300枚	6381-3906	18,800円	—	1個	LPC3T33MV (環境推進トナー※1)	LPC3T33MV
⑳		イエロー	純正		6381-3913	18,800円	—	1個	LPC3T33YV (環境推進トナー※1)	LPC3T33YV
㉑	LP-S6160	ブラック	純正	4,100枚	6350-9946	14,300円	—	1個	LPC3T35KV (環境推進トナー※1)	LPC3T35KV
㉒		ブラック ×2	純正	4,100枚×2	6350-9984	23,800円	—	1パック (2個入)	LPC3T35KPV (環境推進トナー※1)	LPC3T35KPV
㉓		シアン	純正		6350-9953	13,100円	—	1個	LPC3T35CV (環境推進トナー※1)	LPC3T35CV
㉔		マゼンタ	純正	3,700枚	6350-9960	13,100円	—	1個	LPC3T35MV (環境推進トナー※1)	LPC3T35MV
㉕		イエロー	純正		6350-9977	13,100円	—	1個	LPC3T35YV (環境推進トナー※1)	LPC3T35YV
㉖	LP-S9070	ブラック	純正	22,400枚	6433-2918	45,800円	—	1個	LPC3T36KV (環境推進トナー※1)	LPC3T36KV
㉗		シアン	純正		6433-2901	39,800円	—	1個	LPC3T36CV (環境推進トナー※1)	LPC3T36CV
㉘		マゼンタ	純正	19,100枚	6433-2925	39,800円	—	1個	LPC3T36MV (環境推進トナー※1)	LPC3T36MV
㉙		イエロー	純正		6433-2932	39,800円	—	1個	LPC3T36YV (環境推進トナー※1)	LPC3T36YV
㉚	LP-M720F/S820/S950	ブラック 感光体ユニット	純正		6190-8383	27,300円	—	1個	LPC4K9K	LPC4K9K
㉛	※㉚~㉜は、LP-S950には対応していません。	シアン 感光体ユニット	純正		6190-8376	27,300円	—	1個	LPC4K9C	LPC4K9C
㉜		マゼンタ 感光体ユニット	純正	30,000枚	6190-8390	27,300円	—	1個	LPC4K9M	LPC4K9M
㉝		イエロー 感光体ユニット	純正		6190-8406	27,300円	—	1個	LPC4K9Y	LPC4K9Y
㉞		ブラック	純正	6,300枚	6190-8468	18,200円	—	1個	LPC4T9K	LPC4T9K
㉟		ブラック ×2	純正	6,300枚×2	6190-8475	33,800円	—	1パック (2個入)	LPC4T9KP	LPC4T9KP
㊱		シアン	純正		6190-8444	18,500円	—	1個	LPC4T9C	LPC4T9C
㊲		マゼンタ	純正	6,400枚	6190-8505	18,500円	—	1個	LPC4T9M	LPC4T9M
㊳		イエロー	純正		6190-8529	18,500円	—	1個	LPC4T9Y	LPC4T9Y
㊴		ブラック	純正	6,300枚	6190-8499	14,500円	—	1個	LPC4T9KV (環境推進トナー※1)	LPC4T9KV
㊵		ブラック ×2	純正	6,300枚×2	6190-8482	27,000円	—	1パック (2個入)	LPC4T9KPV (環境推進トナー※1)	LPC4T9KPV
㊶		シアン	純正		6190-8451	14,700円	—	1個	LPC4T9CV (環境推進トナー※1)	LPC4T9CV
㊷		マゼンタ	純正	6,400枚	6190-8512	14,700円	—	1個	LPC4T9MV (環境推進トナー※1)	LPC4T9MV
㊸		イエロー	純正		6190-8536	14,700円	—	1個	LPC4T9YV (環境推進トナー※1)	LPC4T9YV
㊹		定着ユニット	純正	100,000枚	6190-8543	35,000円	—	1個	LPC4TCU9	LPC4TCU9
㊺		廃トナーボックス	純正	カラー/9,000枚 黒/36,000枚	6190-8369	3,200円	—	1個	LPC4H9	LPC4H9
㊻	LP-S950	ブラック	純正	7,300枚	6381-3944	21,000円	—	1個	LPC4T11K	LPC4T11K
㊼		ブラック ×2	純正	7,300枚×2	6381-3951	39,100円	—	1パック (2個入)	LPC4T11KP	LPC4T11KP
㊽		シアン	純正		6381-3920	25,500円	—	1個	LPC4T11C	LPC4T11C
㊾		マゼンタ	純正	8,800枚	6381-3982	25,500円	—	1個	LPC4T11M	LPC4T11M
㊿		イエロー	純正		6381-4002	25,500円	—	1個	LPC4T11Y	LPC4T11Y
①		ブラック ×2	純正	7,300枚×2	6381-3968	31,300円	—	1パック (2個入)	LPC4T11KPV (環境推進トナー※1)	LPC4T11KPV
②		ブラック	純正	7,300枚	6381-3975	16,800円	—	1個	LPC4T11KV (環境推進トナー※1)	LPC4T11KV
③		シアン	純正		6381-3937	20,300円	—	1個	LPC4T11CV (環境推進トナー※1)	LPC4T11CV
④		マゼンタ	純正	8,800枚	6381-3999	20,300円	—	1個	LPC4T11MV (環境推進トナー※1)	LPC4T11MV
⑤		イエロー	純正		6381-4019	20,300円	—	1個	LPC4T11YV (環境推進トナー※1)	LPC4T11YV
⑥		定着ユニット	純正	100,000枚	6381-4026	35,000円	—	1個	LPC4TCU11	LPC4TCU11

〈包装単位〉①~⑬⑯~㉙②③④⑤⑥⑦⑧⑨⑩⑪⑫

※「印刷可能枚数」は、A4用紙1枚あたりの印字面積比5%で算出した目安です。 ※リサイクルトナーカートリッジは、純正トナーカートリッジで印刷した場合は、多少色合いが異なる場合がございます。あらかじめご了承ください。

〔※1〕環境推進トナーのカートリッジの所有権はセイコーエプソンが保有しています。環境推進トナーは、ご使用後、エプソンへご返却いただくことを前提としており、お客様ご自身または第三者の手による再利用はできません。

純正 プリント本体のメーカーと同じメーカーの商品です。

リサイクル 使用済みのカートリッジを分解・清掃し、消耗した部材を交換して再生した商品です。

見積依頼票

調達番号

3-57①

調達件名	ケーブルの購入		
規格仕様	下記仕様のとおり		
<b>仕 様</b>			
物品名	規格	数量	備考
ケーブル	エレコム USB2.0ケーブル/USB (A-TypeC)高耐久 MPA-ACS07NBK【同等品可】	本 10	
摘要			
参考事項			
納入期限	令和7年3月21日(金)		
納入場所	警察本部6階 公安課(岡山市北区内山下2丁目4-6)		
見積書提出期限	公開締切日の正午		
見積書提出場所	出納局用度課調達班 (岡山市北区内山下2-4-6 地下1階)		
見積に係る 照会先	出納局用度課調達班 (Tel 086-226-7540)		
要求課 (仕様に係る 照会先)	警察本部公安課	藤田	直通番号(086-234-0110 (内線5593))
参加資格	<p>次のいずれにも該当する者であること。</p> <ol style="list-style-type: none"> <li>岡山県内の本支店及び営業所名義で、岡山県一般競争入札(条件付)参加資格者名簿に登載されていること。</li> <li>一般競争入札(条件付)参加資格者の資格審査要領第9条に基づく入札参加の停止の措置もしくは入札参加除外等要領に基づく入札参加除外の措置を受けている期間中の者でないこと。</li> </ol>		
その他	<ol style="list-style-type: none"> <li>仕様欄に【同等品可】と記載している場合は「同等の規格品」による見積もりを認める。 同等品で見積もる場合は、見積書提出前に要求課の承諾を得ること。また、見積書の規格には承諾を得た規格を記入し、備考欄に承諾を受けた年月日、担当者名を記入すること。 <u>なお、【同等品可】との記載がない場合は、同等品による見積もりを認めない。</u></li> <li>仕様欄に見本がある旨記載している場合は、見本を見積書提出場所に見積書提出期限まで提示する。</li> <li>この見積依頼票に記載のない事項については、オープンカウンター説明書による。</li> </ol>		

# スマホ関連用品(ケーブル)

3-57②

スマホ関連用品

スマホ関連用品

PC周辺機器

PC関連用品

事務機器

ファイル

ファイルボックス

専門用ファイル

文具・事務用品

整理・収納用品

掲示用品

印章用品

ノート・紙製品

封筒・粘着メモ

伝票・帳簿

筆記具

修正用品

飲料用品・食品

食器・台所用品

衛生・掃除用品

オフィスアクセサリ

電化製品

慶弔・賞状用品

**エレコム**  
**USBケーブル C-C**  
認証品  
Power Delivery(最大60W)に対応!



長さ	カラー	注文コード	メーカー希望小売価格 (税抜価格)	発注 単位	品番
① 1.0m	ブラック	2006-0145	1,564円	1本	MPA-CC10
②	ホワイト	2006-0152		1本	MPA-CC10PNWH

<包装単位:20/80>

**エレコム**  
**USBケーブル C-C**  
高耐久  
高耐久でスリム形状だから  
取り回ししやすい



長さ	カラー	注文コード	メーカー希望小売価格 (税抜価格)	発注 単位	品番
① 1.0m	ブラック	2006-0169	2,380円	1本	MPA-CCPS10PNBK
②	シルバー	2006-0176		1本	MPA-CCPS10PNV
③ 2.0m	ブラック	2006-0183	2,680円	1本	MPA-CCPS20PNBK
④	シルバー	2006-0190		1本	MPA-CCPS20PNV

<包装単位:①②20/80③④20/40>

**エレコム**  
**USB C-Lightning**  
ケーブル  
iPhoneの高速充電に対応



長さ	カラー	注文コード	メーカー希望小売価格 (税抜価格)	発注 単位	品番
① 0.5m		6617-1539	2,070円	1本	MPA-CL05WH
② 1.0m	ホワイト	6617-1546	2,240円	1本	MPA-CL10WH
③ 1.5m		6617-1553	2,560円	1本	MPA-CL15WH

<包装単位:①②10/100③10/50>

**エレコム**  
**USB C-Lightning**  
高耐久ケーブル  
断線しにくい高耐久モデル



長さ	カラー	注文コード	メーカー希望小売価格 (税抜価格)	発注 単位	品番
① 1.2m	ブラック	2006-0213	3,700円	1本	MPA-CLS12BK
② 2.0m		2006-0220	3,880円	1本	MPA-CLS20BK

<包装単位:①10/100②10/50>

**エレコム**  
**Lightningケーブル**  
iPhone/iPod/iPadの充電・データ  
通信ができる  
※iPadはパソコンからは充電できません



長さ	カラー	注文コード	メーカー希望小売価格 (税抜価格)	発注 単位	品番
① 0.5m		6617-0990	1,920円	1本	MPA-UALA05WH
② 1.0m	ホワイト	6617-1003	2,090円	1本	MPA-UALA10WH
③ 2.0m		6617-1010	2,740円	1本	MPA-UALA20WH

<包装単位:①②20/200③20/100>

**エレコム**  
**高耐久Lightningケーブル**  
断線に強い高耐久タイプ  
※iPadはパソコンからは充電できません



長さ	カラー	注文コード	メーカー希望小売価格 (税抜価格)	発注 単位	品番
① 1.2m	ホワイト	6617-1027	3,540円	1本	MPA-UALS12WH

<包装単位:10/100>

**エレコム**  
**まとまる**  
**USB A-Lightning**  
ケーブル  
持ち運びの時にくっまとまるすっきりタイプ



長さ	カラー	注文コード	メーカー希望小売価格 (税抜価格)	発注 単位	品番
① 1.0m	ブラック	2006-0275	2,740円	1本	MPA-MUAL10BK
②	ホワイト	2006-0282		1本	MPA-MUAL10WH
③ 2.0m	ブラック	2006-0299	3,380円	1本	MPA-MUAL20BK

<包装単位:①②10/100③10/80>

**カシムラ**  
**Lightningケーブル**  
巻取式



長さ	カラー	注文コード	参考価格 (税抜価格)	発注 単位	品番
① 0.8m	ホワイト	2006-0091	2,480円	1本	KL-31

<包装単位:1>●メーカー希望小売価格/オープン

**エレコム**  
**USB2.0ケーブル/USB**  
**(A-TypeC) 高耐久**  
断線に強い高耐久モデル



長さ	カラー	注文コード	メーカー希望小売価格 (税抜価格)	発注 単位	品番
① 0.3m		2027-7383	2,300円	1本	MPA-ACS03NBK
② 0.7m	ブラック	6617-1478	2,450円	1本	MPA-ACS07NBK
③ 1.2m		6617-1485	2,620円	1本	MPA-ACS12NBK
④ 2.0m		6617-1492	2,930円	1本	MPA-ACS20NBK

<包装単位:10/100>

**エレコム**  
**まとまる**  
**Type-Cケーブル**  
持ち運びの時にくっまとまる  
すっきりタイプ



長さ	カラー	注文コード	メーカー希望小売価格 (税抜価格)	発注 単位	品番
① 1.0m	ブラック	2006-0237	2,000円	1本	MPA-MAC10NBK
②	ホワイト	2006-0244		1本	MPA-MAC10NWH
③ 2.0m	ブラック	2006-0251	2,300円	1本	MPA-MAC20NBK
④	ホワイト	2006-0268		1本	MPA-MAC20NWH

<包装単位:①②10/100③④10/80>

**エレコム**  
**3in1ケーブル**  
1本で3つの役割!  
シーンに合わせて  
使い分け可能



長さ	カラー	注文コード	メーカー希望小売価格 (税抜価格)	発注 単位	品番
① 0.3m	ブラック	2006-0107	3,700円	1本	MPA-AMBLCAD03BK
②	ホワイト	2006-0114		1本	MPA-AMBLCAD03WH
③ 1.2m	ブラック	2006-0121	4,040円	1本	MPA-AMBLCAD12BK
④	ホワイト	2006-0138		1本	MPA-AMBLCAD12WH

<包装単位:10/100>

**スターテック**  
**アンドロイド用ケーブル**  
micro USB2.0-USB2.0変換ケーブル



長さ	カラー	注文コード	参考価格 (税抜価格)	発注 単位	品番
① 1.0m	ブラック	6664-2602	1,820円	1本	UUSBHAUB1M

<包装単位:1>●メーカー希望小売価格/オープン

関連商品 スマホ関連用品 (モバイルバッテリー)

関連商品 インナーバッグ

見積依頼票

調達番号

3-58 ①

調達件名	プリンター用連続用紙の購入		
規格仕様	下記仕様のとおり		
<b>仕 様</b>			
物品名	規格	数量	備 考
プリンター用連続用紙	NECフィールディング 2000枚入/箱 EF-5215【同等品可】	1箱	
摘 要			
参考事項			
納入期限	令和7年3月21日(金)		
納入場所	警察本部6階 公安課(岡山市北区内山下2丁目4-6)		
見積書提出期限	公開締切日の正午		
見積書提出場所	出納局用度課調達班 (岡山市北区内山下2-4-6 地下1階)		
見積に係る 照会先	出納局用度課調達班 (TEL 086-226-7540)		
要求課 (仕様に係る 照会先)	警察本部公安課	藤田	直通番号(086-234-0110 (内線5593))
参加資格	<p>次のいずれにも該当する者であること。</p> <ol style="list-style-type: none"> <li>岡山県内の本支店及び営業所名義で、岡山県一般競争入札(条件付)参加資格者名簿に登載されていること。</li> <li>一般競争入札(条件付)参加資格者の資格審査要領第9条に基づく入札参加の停止の措置もしくは入札参加除外等要領に基づく入札参加除外の措置を受けている期間中の者でないこと。</li> </ol>		
その他	<ol style="list-style-type: none"> <li>仕様欄に【同等品可】と記載している場合は「同等の規格品」による見積もりを認める。 同等品で見積もる場合は、見積書提出前に要求課の承諾を得ること。また、見積書の規格には承諾を得た規格を記入し、備考欄に承諾を受けた年月日、担当者名を記入すること。 <u>なお、【同等品可】との記載がない場合は、同等品による見積もりを認めない。</u></li> <li>仕様欄に見本がある旨記載している場合は、見本を見積書提出場所に見積書提出期限まで提示する。</li> <li>この見積依頼票に記載のない事項については、オープンカウンター説明書による。</li> </ol>		



3,000円以上(税抜)購入で送料無料 翌営業日到着 ※法人向けサービスです

ログイン

お問合せ

よくあるご質問

はじめての方へ

ご利用ガイド

カテゴリから探す

全ての商品から

テキストを入力してください



お申込番号注文

お見積りリスト

マイページ

マイカ

トップページ > カテゴリ検索 > フィールディング サプライ用品 > OA・PC消耗品 > コンピュータ帳票 > ストックフォーム > 共通用紙 1P 15x11

### 共通用紙 1P 15x11



標準価格 : 8,000円

ご提供価格(税抜) : 8,000円

申込番号	EF-5215
品番・型番	15 X 11 インチ
メーカー	
商品単位	1箱(販売単位 : 1)

数量 : 1



この商

せ

お買い



商品仕様	Y15xT11インチ(1P) 横罫:3/1インチ(灰色) 運量:55kg・右縦ミシン有り 2000枚/箱
商品説明	
商品説明詳細	横罫:3本/1インチ(灰色)・右縦ミシン有り
適応機種	
備考	

< 前のページに戻る

### 合わせて買いたい



桜井 新聞チェック用紙 610m  
m×100m 2インチコア NPK6  
10L 1箱(2本)

19,200円

数量 : 1

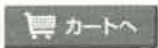

TANOSEE マグネットクリップ  
シルバー 1個

256円

数量 : 1

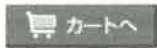

PPC PAPER High White A4 1  
箱(2500枚:500枚×5冊)

1,901円

数量 : 1



トップページ | マイページ | 商品を検索する | 初めての方へ | ご利用ガイド | お知らせ | 新規会員登録 | 取引条件の概要 | セキュリティについて | 個人情報取扱について | ご利用規約 | 会社概要 | NEC製PPCカートリッジ回収 | お問い合わせ窓口 | サイトマップ |



見積依頼票		調達番号	3-59 ①
調達件名	ブルーライトカット液晶保護フィルム等の購入		
規格仕様	下記仕様のとおり		
仕 様			
物品名	規格	数量	備 考
ブルーライトカット液晶保護フィルム	エレコム、15.6型ワイド用、EF-FL156WBL【同等品可】	3 枚	
マグネット式のぞき見防止フィルター	サンワサプライ、15.6型ワイド用、CRT-MDR4156【同等品可】	2 枚	
摘 要			
参考事項			
納入期限	令和7年3月25日(火)		
納入場所	警察本部庁舎7階 監察課		
見積書提出期限	公開締切日の正午		
見積書提出場所	出納局用度課調達班 (岡山市北区内山下2-4-6 地下1階)		
見積に係る照会先	出納局用度課調達班 (Tel 086-226-7540)		
要求課 (仕様に係る照会先)	警察本部監察課 警務課 岡原 直通番号(086-234-0110)		
参加資格	<p>次のいずれにも該当する者であること。</p> <p>1 岡山県内の本支店及び営業所名義で、岡山県一般競争入札(条件付)参加資格者名簿に登載されていること。</p> <p>2 一般競争入札(条件付)参加資格者の資格審査要領第9条に基づく入札参加の停止の措置もしくは入札参加除外等要領に基づく入札参加除外の措置を受けている期間中の者でないこと。</p>		
その他	<p>1 仕様欄に【同等品可】と記載している場合は「同等の規格品」による見積もりを認める。同等品で見積もる場合は、見積書提出前に要求課の承諾を得ること。また、見積書の規格には承諾を得た規格を記入し、備考欄に承認を受けた年月日、担当者名を記入すること。 <u>なお、【同等品可】との記載がない場合は、同等品による見積もりを認めない。</u></p> <p>2 仕様欄に見本がある旨記載している場合は、見本を見積書提出場所に見積書提出期限まで提示する。</p> <p>3 この見積依頼票に記載のない事項については、オープンカウンター説明書による。</p>		



商品!

# のぞき見防止フィルター

3-59②

JOINTEX EYE

## のぞき見防止フィルターとは?

PCに取り付けることで、使用者以外から画面を見えなくすることができるフィルターです。

情報漏えいを防ぎ、視線を気にせずパソコンを使用できます。

外出先や電車での移動中、お店の中でお仕事をされる際に、他人の目を気にせず作業ができます。

簡単に着脱でき、使いたいときだけ使えます。

※取り付け方により着脱が簡単に行えます。視線が気になる場面では装着し、プレゼンや共同作業などのぞき見防止が必要ない場面では外すという使い方ができます。

装着方法が異なる2種をご用意しました!

迷ったら抗菌タイプのこちら!  
お好みの貼り方が選べる  
EF-PFKシリーズ



マグネットタイプでワンタッチ着脱  
EF-PFMKシリーズ

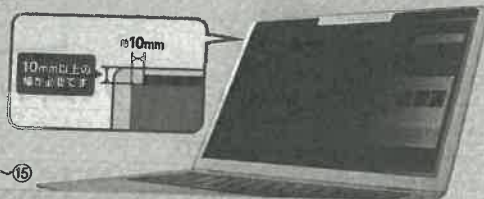

**エレコム プライバシーフィルター<抗菌タイプ>**

規格	外寸(幅×高)	品番	商品コード	単位	価格(税別)
① 12.5型ワイド(16:9)	277.5×155.5mm	EF-PFK125W	138-705	1枚	¥7,690
② 13.3型ワイド(16:9)	293×164.5mm	EF-PFK133W2	138-706	1枚	¥8,050
③ 13.3型ワイド(16:10)	287×179mm	EF-PFK133W10E	196-881	1枚	¥10,060
④ 14.0型ワイド(16:9)	309×174mm	EF-PFK14W	151-564	1枚	¥9,980
⑤ 14.0型ワイド(16:10)	302×188.5mm	EF-PFK14W2E	156-615	1枚	¥10,620
⑥ 15.6型ワイド(16:9)	344×194mm	EF-PFK156W	138-707	1枚	¥10,820
⑦ 21.5型ワイド(16:9)	475×267mm	EF-PFK215W	151-565	1枚	¥16,630
⑧ 23.8型ワイド(16:9)	527×296mm	EF-PFK238W	151-566	1枚	¥22,650
⑨ 24.0型ワイド(16:9)	532×299mm	EF-PFK24W9E	156-628	1枚	¥23,980
⑩ 27.0型ワイド(16:9)	597.5×336mm	EF-PFK27W9E	156-630	1枚	¥25,910

**エレコム プライバシーフィルター<マグネットタイプ>**

規格	外寸(幅×高)	品番	商品コード	単位	価格(税別)
⑪ 13.3型ワイド(16:9)	298.5×172.2mm	EF-PFMK133W2	196-883	1枚	¥11,170
⑫ 13.3型ワイド(16:10)	291×185mm	EF-PFMK133W10	196-882	1枚	¥11,170
⑬ 14.0型ワイド(16:9)	313×180mm	EF-PFMK14W9	196-885	1枚	¥12,810
⑭ 14.0型ワイド(16:10)	306×194.5mm	EF-PFMK14W10	196-884	1枚	¥12,810
⑮ 15.6型ワイド(16:9)	348×200mm	EF-PFMK156W9	196-886	1枚	¥15,180

## NEW 弱粘着面を画面に直接貼れるプライバシーフィルター。



HIDISC

プライバシーフィルター<直貼りタイプ>

規格	外寸(幅×高)	品番	商品コード	単位	JIS(税別)	(税込)
① 13.3型ワイド(16:9)	294×165.5mm	HD133WPFBLCLT	196-889	1枚	¥5,540	¥6,094
② 15.6型ワイド(16:9)	345×195mm	HD156WPFBLCLT	196-891	1枚	¥6,650	¥7,315

●厚:0.4mm●ブルーライトカット効果:有●視野角度:60度●情報漏えい防止効果:有●ブルーライトカット率:約81%●紫外線カット率:99%●反射率:5.4%●可視光線透過率:約65%●材質:表面=PET、吸着面=シリコン●出荷/包装単位:1

## LED液晶ディスプレイが発する、ブルーライトをカットする液晶保護フィルム



## エレコム ブルーライトカット液晶保護フィルム<反射防止>

規格	外寸(幅×高)	品番	商品コード	単位	価格(税別)
① 13.3型ワイド(16:9)	293×164.5mm	EF-FL133W2BL	742-758	1枚	¥6,970
② 13.3型ワイド(16:10)	285×178mm	EF-FL133WBL	832-787	1枚	¥7,660
③ 14.0型ワイド(16:9)	309×174mm	EF-FL14WBL	742-760	1枚	¥8,130
④ 15.6型ワイド(16:9)	344×194mm	EF-FL156WBL	832-790	1枚	¥11,310
⑤ 21.5型ワイド(16:9)	475×267mm	EF-FL215WBL	832-776	1枚	¥11,920
⑥ 23.0型ワイド(16:9)	508×285mm	EF-FL23WBL	832-778	1枚	¥11,920
⑦ 24.0型ワイド(16:9)	532×297mm	EF-FL24WBL	832-779	1枚	¥11,920

●厚:0.15mm●ブルーライトカット率:約42%●紫外線カット率:99.9%●反射率:1.3%●可視光線透過率:86.9%●材質:表面=PET、吸着面=シリコン●付属品:ヘラ●出荷/包装単位:①1/100②1/80

## モニターアームアクセサリ

## NEW VESA穴のないモニターをアームに取り付けられるモニターマウントホルダー。

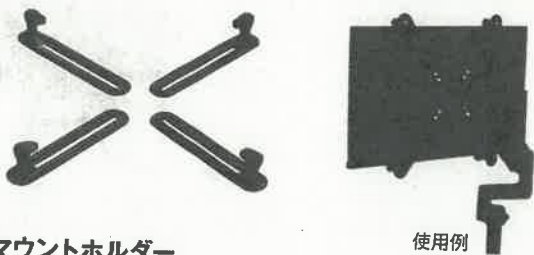

エレコム

モニターマウントホルダー

品番	商品コード	単位	価格(税別)	(税込)
DPA-DPK1327BK	196-857	1台	¥2,750	¥3,025

●対応サイズ:13~27インチ●製品の調節可能な範囲:幅約200mm~約420mm、モニター奥行約26.5mm~約65mm●外寸(幅×奥×高):375.5×375.5×40mm●質量:約0.65kg●耐荷重:約8kg●材質:スチール、ABS●出荷/包装単位:1/20

## NEW CPUやシンククライアント端末をモニター裏に設置できるVESA規格対応のCPUホルダー。



エレコム

3Way取付ホルダー

品番	商品コード	単位	価格(税別)	(税込)
DPA-DPH01	197-483	1台	¥4,100	¥4,510

●対応サイズ:幅17~70mmまでの機器●外寸(幅×奥×高):118×70×129mm●質量:約0.64kg●耐荷重:約5kg●材質:スチール●規格:VESA規格(75×75、100×100mm)●付属品:固定ベルト×1、ボール固定用パーツ×1、クッションパッド×3、デスク裏固定ネジ(ST4.8×16)×4、ボール固定用ネジ(M5×25)×2、VESA固定用ネジ(M4×12)×8、スプリングワッシャー×4、ナット×4●出荷/包装単位:1/12



最新情報はWebへ!

Web

価格や仕様は変更される場合があります。最新情報はQRコードからアクセスしてください。

取 お取り寄せ商品で納期がかかります。詳しくはP.2をご覧ください。



会社情報 採用情報 **ダイレクトショップ**

何をお探しですか？

3-59③

製品情報

サポート

ダウンロード

対応表

法人向け特集

サンワチャンネル

トップ > 製品情報 > アクセサリー > フィルター・フィルム > 液晶フィルター > のぞき見を防止する > CRT-MDR4156

## マグネット式覗き見防止フィルター。上部ベゼル12~13mm、15.6インチワイド（16：9）対応。タッチノ

Webカタログ



※イメージです。

### マグネット式覗き見防止フィルター（15.6インチワイド対応） **CRT-MDR4156**

JANコード 4969887298275

標準価格 ¥9,900（税抜き ¥9,000）

ダイレクトショップで確認

お問い合わせ

取扱・組立説明書

カタログ作成

#### 大きさ違い製品

写真	品番	特長
	CRT-MDR4156 <a href="#">現在のページ</a>	15.6インチワイド（16：9）
	CRT-MDR3133	13.3インチワイド（16：9）
	CRT-MDR3134	13.3インチワイド（16：10）
	CRT-MDR3140	14.0インチワイド（16：9）

▼ 全10件の製品を表示 ▼

バリエーション



- のぞき見防止
- ブルーライトカット対応
- フィルム厚0.4mm
- 極薄
- 反射防止
- 見やすい高透過
- 紫外線カット
- アタッチメント式
- マグネット式

見積依頼票

調達番号

3-60 ①

調達件名	インクカートリッジの購入		
規格仕様	下記仕様のとおり		
仕 様			
物品名	規格	数量	備 考
インクカートリッジ	エプソン クマミブラック増量タイプKUI-BK-L【同等品可】	4 個	
摘 要			
参考事項			
納入期限	令和7年3月10日(月)		
納入場所	岡山市北区いずみ町11-30 機動警ら隊		
見積書提出期限	公開締切日の正午		
見積書提出場所	出納局用度課調達班 (岡山市北区内山下2-4-6 地下1階)		
見積に係る照会先	出納局用度課調達班 (TEL 086-226-7540)		
要求課 (仕様に係る照会先)	警察本部機動警ら隊 横田 直通番号(086-234-0110)		
参加資格	<p>次のいずれにも該当する者であること。</p> <ol style="list-style-type: none"> <li>岡山県内の本支店及び営業所名義で、岡山県一般競争入札(条件付)参加資格者名簿に登録されていること。</li> <li>一般競争入札(条件付)参加資格者の資格審査要領第9条に基づく入札参加の停止の措置もしくは入札参加除外等要領に基づく入札参加除外の措置を受けている期間中の者でないこと。</li> </ol>		
その他	<ol style="list-style-type: none"> <li>仕様欄に【同等品可】と記載している場合は「同等の規格品」による見積もりを認める。同等品で見積もる場合は、見積書提出前に要求課の承諾を得ること。また、見積書の規格には承諾を得た規格を記入し、備考欄に承認を受けた年月日、担当者名を記入すること。 <u>なお、【同等品可】との記載がない場合は、同等品による見積もりを認めない。</u></li> <li>仕様欄に見本がある旨記載している場合は、見本を見積書提出場所に見積書提出期限まで提示する。</li> <li>この見積依頼票に記載のない事項については、オープンカウンター説明書による。</li> </ol>		

3-60(2)

パソコン・周辺機器 セール&キャンペーン パソコン タブレット アクセサリ・サプライ PCパーツ プリンタ・インク ネットワーク 外付けHDD ディスプレイ  
パソコン・周辺機器 > PCアクセサリ・サプライ > プリンタアクセサリ > インクジェットインクカートリッジ



画像にマウスを合わせると拡大されます

### エプソン 純正 インクカートリッジ クマノミ KUI-BK-L ブラック 増量

エプソンのストアを表示  
2 3,561個の評価

1つのサステナブルな特徴  
過去1か月で500点以上購入されました

¥1,327 税込

ポイント: 13pt (1%) 詳細はこちら

Amazon Mastercard (年会費・入会費 永年無料)は、Amazonでのお買い物でいつでも+2.0%ポイント(プライム会員限定) | 入会ポイントを見るにはログインしてください。詳しく見る



Amazonによる 安心・安全へのお客様情報の保護

配達 受取スポット

¥1,327 税込

ポイント: 13pt (1%) 詳細はこちら

無料配送 2月11日 火曜日にお届け (初回注文特典) 詳細を見る

または 最も早い配送 2月10日 月曜日にお届け (13時間53分以内にご注文の場合) 詳細を見る

お届け先岡山市 703-8291-お届け先の更新

在庫あり。在庫状況について

数量: 数量の選択

この商品の最小注文個数は2です

カートに入れる

今すぐ買う

出荷元 Amazon.co.jp  
販売元 Amazon.co.jp  
支払い方法 お客様情報を保護しています

リストに追加

#### Amazonの他の出品者

新品 & 中古品 (44) 件の出品:  
¥1,327 初回のご注文は送料無料で。

エコリカ エプソン KUI-Y-L対...  
4.0 20  
¥946  
スポンサー

色: ブラック



スタイル: 増量タイプ

増量タイプ 標準タイプ

パターン名: [単品]

[単品] [セット品]

ブランド エプソン  
インクの色 ブラック  
対応デバイス プリンター  
特徴 大容量 増量, 大容量  
互換性オプション 純正インク, 再生インク  
色 ブラック

表示を増やす

#### この商品について

- 品質と環境のことを考えて、全数リサイクルを行っている
  - 対応機種: EP-879AB/EP-879AR/EP-879AW
  - 色: ブラック
  - KUI-BK-Lインクカートリッジブラック増量タイプ
  - アルバム保存すればさらにキレイが長持ち
  - 交換用インクカートリッジ(ブラック増量タイプ)
- > もっと見る

人気のブランド エプソン

91%の高評価を10万人以上から取得

見積依頼票		調達番号	3-61①
調達件名	HDMI切替器の購入		
規格仕様	下記仕様のとおり		
<b>仕 様</b>			
物品名	規格	数量	備 考
HDMI切替器	エレコム DH-SW4KP41BK【同等品可】	1 台	
摘 要			
参考事項			
納入期限	令和7年3月21日(金)		
納入場所	岡山市北区内山下2-4-6警察本部庁舎10F生活安全企画課		
見積書提出期限	公開締切日の正午		
見積書提出場所	出納局用度課調達班 (岡山市北区内山下2-4-6 地下1階)		
見積に係る照会先	出納局用度課調達班 (Tel. 086-226-7540)		
要求課 (仕様に係る照会先)	警察本部サイバー犯罪対策課 林 直通番号(086-234-0110(3017))		
参加資格	<p>次のいずれにも該当する者であること。</p> <p>1 岡山県内の本支店及び営業所名義で、岡山県一般競争入札(条件付)参加資格者名簿に登録されていること。</p> <p>2 一般競争入札(条件付)参加資格者の資格審査要領第9条に基づく入札参加の停止の措置もしくは入札参加除外等要領に基づく入札参加除外の措置を受けている期間中の者でないこと。</p>		
その他	<p>1 <u>仕様欄に【同等品可】と記載している場合は、「同等の規格品」による見積もりを認める。</u> 同等品で見積もる場合は、見積書提出前に要求課の承諾を得ること。また、見積書の規格には承諾を得た規格を記入し、備考欄に承認を受けた年月日、担当者名を記入すること。 <u>なお、【同等品可】との記載がない場合は、同等品による見積もりを認めない。</u></p> <p>2 仕様欄に見本がある旨記載している場合は、見本を見積書提出場所に見積書提出期限まで提示する。</p> <p>3 この見積依頼票に記載のない事項については、オープンカウンター説明書による。</p>		

3-61 (2)

お探しの商品名、商品番号を入力して下さい。

- パソコン周辺機器
  - スマートフォン
  - タブレット
  - オーディオ
  - PCアクセサリ
  - 用紙・インク
  - ネットワーク
  - ケーブル
  - メモリ・メディア
  - ハードディスク
  - ヘルスケア
  - 生活雑貨・家電
  - アウトレット
- お上りワード: MNLバックパック, 物販ルーラー半巻セット, デジタルウェジャール, トラックボールMST, ペット家電.mofuk, 調理家電, V-Custom, アウトレット値下げ, 110円税込

**カート**

商品数 0点  
合計 0円  
送料無料であと 2200円

カートの中を見る

**ログイン**

ログインはこちら  
新規会員登録 キャンペーン実施中

**ショップからのお知らせ**

- 大量によるお届け遅延の可能性について詳細はこちら
- 悪徳業者によるお荷物のお届けへの影響について詳細はこちら
- 連絡請求書発行事業者番号について (T5120001094974) 詳細はこちら

HOME / パソコン周辺機器 / 切替器・分配器  
HOME / 特集 / テレワーク  
HOME / 特集 / テレワーク / デスク周りの収納・整理、持ち運びも便利に

**HDMI(R)切替器(4ポート) DH-SW4KP41BK**

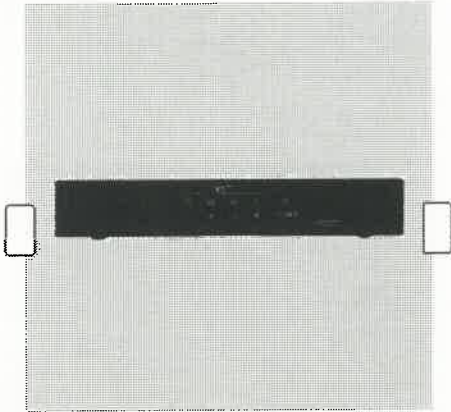

商品コード 4549550236140  
型番 DH-SW4KP41BK  
販売価格 **7,780円**(税込)  
標準価格 10,668円(税込)

数量  在庫 あり

**カートに入れる**

♡ お気に入り追加 お気に入り数: 0人

この商品について問い合わせ

まとめ買い価格のご案内

**ピックアップ**

**iPhone 16**  
フィルム・ケース  
iPhone16シリーズのケース・カバー・強化ガラス・液晶保護フィルムを総々入荷

**2000円OFF**  
ショップレビュー投稿で2000円OFFクーポンプレゼント中!

【在来地分商品】や【パッケージ不良商品】をアウトレットとしてお買い得価格で販売中!

送料無料であと少しの方必見! 最終処分価格110円(税込)の商品を揃えました。在庫がなくなり次第終了です!

- 送料 送料は全国一律550円  
2,200円以上お買い上げで送料無料
- 配送 13時までの注文で当日出荷  
(土日祝/銀行振込を除く)

4K60Hz(18Gbps)、HDCP2.2対応により4KモデルのHDMI(R)ポート不足を解消できるHDMI切替器です。専用ACアダプター付属により安定した動作を実現、また付属のリモコンにより離れた場所からの入力切替操作が可能です。放射効率の良いメタル筐体を採用、また完全手動切替で思わぬ誤作動を防ぎます。

商品のご紹介

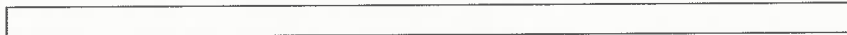

見積依頼票

調達番号

3-62①

調達件名	HDMI切替器等の購入		
規格仕様	下記仕様のとおり		
<b>仕 様</b>			
物品名	規格	数量	備考
HDMI切替器	エレコム DH-SW4KP41BK【同等品可】	1台	
SSD	KIOXIA 2TB SSD-PPK2.0U3-B/N【同等品可】	1台	
HDMIケーブル	バッファロー BSHD3S20BK/N 2m【同等品可】	3本	
摘要			
参考事項			
納入期限	令和7年3月21日(金)		
納入場所	岡山市北区内山下2-4-6警察本部庁舎10F生活安全企画課		
見積書提出期限	公開締切日の正午		
見積書提出場所	出納局用度課調達班（岡山市北区内山下2-4-6 地下1階）		
見積に係る照会先	出納局用度課調達班（Tel 086-226-7540）		
要求課 (仕様に係る照会先)	警察本部サイバー犯罪対策課 林 直通番号(086-234-0110(3017))		
参加資格	<p>次のいずれにも該当する者であること。</p> <p>1 岡山県内の本支店及び営業所名義で、岡山県一般競争入札(条件付)参加資格者名簿に登載されていること。</p> <p>2 一般競争入札(条件付)参加資格者の資格審査要領第9条に基づく入札参加の停止の措置もしくは入札参加除外等要領に基づく入札参加除外の措置を受けている期間中の者でないこと。</p>		
その他	<p>1 <u>仕様欄に【同等品可】と記載している場合は、「同等の規格品」による見積もりを認める。</u> 同等品で見積もる場合は、見積書提出前に要求課の承諾を得ること。また、見積書の規格には承諾を得た規格を記入し、備考欄に承認を受けた年月日、担当者名を記入すること。 <u>なお、【同等品可】との記載がない場合は、同等品による見積もりを認めない。</u></p> <p>2 仕様欄に見本がある旨記載している場合は、見本を見積書提出場所に見積書提出期限まで提示する。</p> <p>3 この見積依頼票に記載のない事項については、オープンカウンター説明書による。</p>		

3-62 (2)

お探しの商品名・商品型番を入力して下さい。

- パソコン周辺機器
  - スマートフォン
  - タブレット
  - オーディオ
  - PCアクセサリ
  - 用紙・インク
  - ネットワーク
  - ケーブル
  - メモリ・メディア
  - ハードディスク
  - ヘルスケア
  - 生活雑貨・家電
  - アウトレット
- カテゴリー: [カテゴリー](#) [MMIバックパック](#) [無線レーザー中継器セット](#) [デジタルウェットシュー](#) [トラックボールMST](#) [ベスト家電 module](#) [通信機器](#) [V-Custom](#) [アウトレット値下げ](#) [110円税込](#)

**カート**

商品数 0点  
合計 0円  
送料無料まであと 2200円

[カートの中を見る](#)

**ログイン**

[ログインはこちら](#) >  
[新規会員登録](#) [キャンペーン実施中](#) >

**ショップからのお知らせ**

- 大雪によるお届け遅延の可能性について 詳細はこちら
- 奥能登郡内によるお荷物のお届けへの影響について 詳細はこちら
- 遠隔請求書発行事業者番号について (T5120001094974) 詳細はこちら

HOME / パソコン周辺機器 / 切替器・分配器  
HOME / 特集 / テレワーク  
HOME / 特集 / テレワーク / デスク周りの収納・整理、持ち運びも便利に

**HDMI(R)切替器(4ポート) DH-SW4KP41BK**

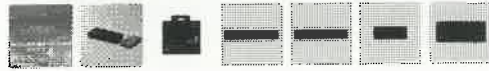

商品コード 4549550236140  
型番 DH-SW4KP41BK  
販売価格 **7,780円**(税込)  
標準価格 10,668円(税込)

数量  在庫 あり

[カートに入れる](#)

お気に入り追加 お気に入り数: 0人

[この商品について問い合わせ](#)

[まとめ買い価格のご案内](#)

- 送料** 送料は全国一律550円  
2,200円以上お買い上げで送料無料
- 配送** 13時までの注文で当日出荷  
(土日祝/銀行振込を除く)

**ピックアップ**

**iPhone 16**  
フルサイズケース  
強化ガラス・衝撃保護フィルムを同梱

**2000円OFF**  
ショップレビュー投稿で200円OFFクーポンプレゼント中!

【在庫処分商品】や【パッケージ不良商品】をアウトレットとしてお買い得価格で販売中!

送料無料まであと少しの方必見! 最終処分価格110円(税込)の商品を揃えました。在庫がなくなり次第終了です!

4K60Hz(18Gbps)、HDCP2.2対応により4KモデルのHDMI(R)ポート不足を解消できるHDMI切替器です。専用ACアダプター付属により安定した動作を実現。また付属のリモコンにより離れた場所からの入力切替操作が可能です。放熱効率の良いメタル筐体を採用。また完全手動切替で思わぬ誤作動を防ぎます。

**商品のご紹介**



.co.jp

お届け先: 岡山市 703-8291  
場所を更新する

パソコン・周辺機器 ▾

Amazon.co.jpを検索

3P こんにちは ログイン  
アカウント&リスト ▾

3-62(3)

すべて Amazonポイント: 残高を確認 ヘルプ ランキング Amazon Basics

▶ プライム特典 対象の映画

パソコン・周辺機器 セール&キャンペーン パソコン タブレット アクセサリー・サプライ PCパーツ プリンタ・インク ネットワーク 外付けHDD ディスプレイ

パソコン・周辺機器 > 外付けドライブ・ストレージ > 外付SSD



### キオクシア KIOXIA SSD 外付け 2TB USB3.2 Gen2 最大読出速度 1,050MB/秒 【 iPhone 15 / 15 Pro / PS4 / PS5 動作確認済み 】 国産3次 元フラッシュメモリ搭載 耐衝撃 アルミ筐体 パスワ ード保護 EXCERIA PLUS ポータブル SSD- PKP2.0U3-B/N

KIOXIAのストアを表示  
4.4 2,379個の評価

Amazon おすすめ

過去1か月で300点以上購入されました

¥24,980 税込

Amazon Mastercard (年会費・入会費  
永年無料)は、Amazonでのお買い物で  
いつでも+2.0%ポイント (プライム会員  
限定) | 入会ポイントを見るにはログイ  
ンしてください。詳しく見る



Amazonに 安心・安全 お客様情報  
よる発送 への取り組 の保護  
み

容量: 2TB

<b>2TB</b> ¥24,980 無料 配送 金曜日 にお届け	<b>500GB</b> ¥10,480 無料 配送 金曜日 にお届け
--	--

デジタル 2 TB  
ストレージ  
容量

ハードデ USB 3.2  
イスクイ  
ンターフ  
ェイス

接続技術 USB

▼表示を増やす

#### この商品について

- 【パソコンのデータ保存に】最大約 1,050MB/sの高速なファイル転送。バックアップや拡張ストレージとして様々な作業をこれまで以上に素早く完了できます。
- 【iPhone15/15 Pro対応】 Apple社製ファイルアプリや、4K/60fpsのProRes動画の直接保存に対応しております。\*詳細はバッファローWebの対応情報ページをご確認ください。
- 【耐衝撃で持ち運び便利】最大122cmの落下試験にも耐える軽量アルミ筐体を採用

30日間無料体験

この注文でお急ぎ便、お届け日時指定便を無料体験  
Amazonプライム無料体験について

配達

受取スポット

¥24,980 税込

無料配送 2月14日 金曜日にお届け  
詳細を見る

または 最も早いお届け日時指定便 明日 8:00 - 12:00の間に  
お届け (7 時間 52 分以内にご注文の場合)  
詳細を見る

お届け先岡山市 703-8291-お届け先の更新

在庫あり。在庫状況について

数量: 1

カートに入れる

今すぐ買う

出荷元 Amazon  
販売元 バッファローダイレクト

(14331件の評価)

支払い方法 お客様情報を保護しています

ギフトの設定

リストに追加



【Amazon.co.jp限定】Crucial(ク...

4.2 2,060

¥29,980

スポンサー

画像にマウスを合わせると拡大されます

.co.jp

お届け先: 岡山市 703-8291  
場所を更新する

家電&カメラ

Amazon.co.jpを検索

こんにちは、ログイン  
アカウント&リスト

返品  
注文 3-62(4)

すべて Amazonポイント: 残高を確認 ヘルプ ランキング Amazon Basics

▶ プライム特典 対象の映画・TV

家電・カメラ・AV機器 家電 カメラ 携帯電話・スマホ テレビ・レコーダー オーディオ ヘッドホン アクセサリー Amazonランキング

家電&カメラ > テレビ・レコーダー > アクセサリー > ケーブル > HDMIケーブル



画像にマウスを合わせると拡大されます

### バッファロー HDMI スリム ケーブル 2m ARC 対応 4K x 2K 対応 【HIGH SPEED with Ethernet 認証品】 BSHD3S20BK/N

バッファローのストアを表示  
4.3 9,921個の評価

Amazon おすすめ

過去1か月で2000点以上購入されました

¥824 税込

ポイント: 8pt (1%) 詳細はこちら  
4点買うと5% OFF 買い物をする

Amazon Mastercard (年会費・入会費 永年無料)は、Amazonでのお買い物でいつでも+2.0%ポイント(プライム会員 限定) | 入会ポイントを見るにはログインしてください。詳しく見る



Amazonによる 安心・安全へのお客情報保護  
発送 取り組み 裏

サイズ: 2.0m

<b>2.0m</b> ¥824 お届け日 金曜日 お届け	<b>1.0m</b> ¥652 お届け日 金曜日 お届け	<b>1.5m</b> ¥788 ¥829 お届け日 金曜日 お届け
--	--	--

パターン名: 44336

**ブランド** バッファロー  
**コネクタタイプ** HDMI  
**ケーブルタイプ** HDMI,イーサネット  
**対応デバイス** HDMI入力端子およびHDMI出力端子を持ったテレビ、メディアストリーミング端末、AV機器、ゲーム機、パソコンおよびパソコン周辺機器  
**特徴** ハイスピード

#### この商品について

- 【対応解像度】4K [4096x2160]/24p対応【対応機種】HDMI入力端子およびHDMI出力端子を持ったAV機器、ゲーム機、パソコンおよびパソコン周辺機器
  - 【HDMI規格】HIGH SPEED with Ethernet:4K2K解像度対応、フルHD 3D対応、HDMI イーサネットオーディオチャンネル(HEAC)対応、オーディオリターンチャンネル(ARC)対応、Deep Color対応、CEC(基本リンク機能)対応、Auto Lip-Sync対応
  - 【最大伝送速度】10.2Gbps【コネクタ形状】HDMIプラグ(タイプA-19ピン)-HDMIプラグ(タイプA-19ピン)
  - 【外形寸法(ケーブル長)】2m【ケーブルの太さ】3.7mm
  - 【保証期間】保証:初期不良交換【製品構成】本体(1本)
  - 高いシールド特性で映像信号への影響を抑えるため、安心して高画質映像をお楽しみ頂けます
- > もっと見る

人気のブランド **バッファロー**

89%の高評価を20万人以上から取得

配達	受取スポット
<p>¥824 税込</p> <p>ポイント: 8pt (1%) 詳細はこちら</p> <p>無料配送 <b>2月14日 金曜日</b>にお届け (初回注文特典) 詳細を見る</p> <p>または 最も早いお届け日時指定便 <b>明日 8:00 - 12:00の間に</b>お届け (7時間 45分以内にご注文の場合) 詳細を見る</p> <p>お届け先岡山市 703-8291-お届け先の更新</p> <p><b>在庫あり。</b> 在庫状況について</p> <p>数量: 1</p> <p>カートに入れる</p> <p>今すぐ買う</p> <p>出荷元 Amazon.co.jp 販売元 Amazon.co.jp 支払い方法 お客様情報を保護しています</p> <p><input type="checkbox"/> ギフトの設定</p> <p>リストに追加</p>	

スポンサー

見積依頼票

調達番号

3-63 ①

調達件名	液晶ディスプレイ等の購入		
規格仕様	下記仕様のとおり		
<b>仕 様</b>			
物品名	規格	数量	備考
液晶ディスプレイ	23.8型 黒 アイリスオーヤマ DT-FF233R-B【同等品可】	2 台	
有線フルキーボード	ELECOM TK-FCM104BK【同等品可】	2 個	
マウスパッド	ELECOM MP-SL01BK【同等品可】	1 枚	
マウスパッド	ELECOM MP-SL01NV【同等品可】	1 枚	
摘 要			
参考事項			
納入期限	令和7年3月14日(金)		
納入場所	地域課(岡山市北区内山下2-4-6 3階)		
見積書提出期限	公開締切日の正午		
見積書提出場所	出納局用度課調達班 (岡山市北区内山下2-4-6 地下1階)		
見積に係る 照会先	出納局用度課調達班 (Tel 086-226-7540)		
要求課 (仕様に係る 照会先)	警察本部地域課 武田 直通番号(086-234-0110)		
参加資格	<p>次のいずれにも該当する者であること。</p> <p>1 岡山県内の本支店及び営業所名義で、岡山県一般競争入札(条件付)参加資格者名簿に登録されていること。</p> <p>2 一般競争入札(条件付)参加資格者の資格審査要領第9条に基づく入札参加の停止の措置もしくは入札参加除外等要領に基づく入札参加除外の措置を受けている期間中の者でないこと。</p>		
その他	<p>1 <u>仕様欄に【同等品可】と記載している場合は「同等の規格品」による見積もりを認める。</u> 同等品で見積もる場合は、見積書提出前に要求課の承諾を得ること。また、見積書の規格には承諾を得た規格を記入し、備考欄に承認を受けた年月日、担当者名を記入すること。 <u>なお、【同等品可】との記載がない場合は、同等品による見積もりを認めない。</u></p> <p>2 仕様欄に見本がある旨記載している場合は、見本を見積書提出場所に見積書提出期限まで提示する。</p> <p>3 この見積依頼票に記載のない事項については、オープンカウンター説明書による。</p>		



全ての商品

キーワードで検索する

種類会員登録

ログイン

カテゴリから探す

東京都豊島区東池袋エリアの配送在庫状況を表示しています 地域を変更

お気に入り

カート

ホーム > パソコン・周辺機器・PCソフト > モニター・ディスプレイ > 液晶モニター本体 > アイリスオーヤマ DT-FF233R-B 23.8インチ 液晶モニター VAパネル フルHD LUCA ブラック

アイリスオーヤマ(IRIS OHYAMA)

### アイリスオーヤマ DT-FF233R-B 23.8 インチ 液晶モニター VAパネル フル HD LUCA ブラック

★★★★★ (1件)

24時間以内に出荷 数量 1

3年保証に加入する (+¥1,100)

カートに入れる



価格 ¥13,800 (税込)

送料無料

お気に入り  
追加

安くなったら通知

価格交渉する

近隣店舗在庫を確認する

配送 24時間以内に出荷 詳細

東京都豊島区東池袋エリアの配送在庫状況を表示しています  
お届け先を変更する場合はこちら

ご購入の前にお読みください

この商品をSNSでシェア

スタッフお届けヤマダ高速便  
おみせ受取



保証 有料長期保証

お困りですか？

型番 DTFF233RB

お支払いについて

JAN 4967576702980

返品・交換について

配送料金について

#関連する商品をキーワードで探す

#ディスプレイ フルHD

#フルHD モニター

#液晶モニター フルHD

#フルHD VAパネル

#モニター 1920×1080

#ディスプレイ 1920×1080

#液晶モニター 1920×1080

#1920×1080 フルHD #100Hz モニター

#モニター VAパネル

#### 液晶モニター本体のベストセラー商品



弊社のウェブサイトでは、お客様により良いサービスを提供するためにクッキーを使用しています。アがいたたけましたら「OK」をクリックして、クッキーの使用を許可するクッキーを制限したい場合は「Cookie 詳細設定」ボタンをクリックしてください。 プライバシーポリシー

Cookie 詳細設定 OK

(2件)	(6件)	(1件)	(4件)	(11件)
(税込)	¥19,800 (税込)	¥17,354 (税込)	¥24,970 (税込)	¥14,080 (税込)

3-63 (3)

### 商品の特長

アイリスオーヤマ DT-FF233R-B 23.8インチ 液晶モニター VAパネル フルHD LUCA ブラック  
発売日：2024年4月上旬

- 目の負担を軽減  
映り込みや光の反射がないアンチグレアパネル
- 目の疲れや頭痛の原因となるちらつき防止設計
- 目に優しく快適に映像を楽しめます  
各使用方法に適した映像表示モードを搭載

### 【仕様】

パネルサイズ：23.8型  
 パネル方式：VA  
 表示色：1,677万色  
 アスペクト比：16：9  
 解像度：1920×1080  
 最大輝度：300cd/m2  
 コントラスト比：3000:01:00  
 最大リフレッシュレート：100Hz  
 応答速度：14ms  
 最大消費電力：36W  
 スタンバイ消費電力：0.5W以下  
 入出力端子：DC IN、VGA、HDMI  
 消費電力：2.9kg  
 主な付属品：スタンド(支柱、台座、ねじ)、ACアダプター (1.5m)、HDMIケーブル、取扱説明書

### 商品の仕様・スペック

型番	DTFF233RB	JAN	4967576702980
メーカー	アイリスオーヤマ(IRIS OHYAMA)	発売日	-
レビュー数	1	出荷	宅配

### #こちらの商品もおすすめです

この商品に関するお問い合わせは、商品ページ下部の「お問い合わせ」ボタンをクリックしていただけます。お問い合わせは、お電話でも受け付けております。お問い合わせは、お電話でも受け付けております。お問い合わせは、お電話でも受け付けております。



全ての商品



キーワードで検索する



新料金見積

ログイン

お電話からのお問い合わせ

◎ 東京都豊島区東池袋 エリアの配送在庫状況を表示しています

地域を変更



お気に入り



カート

ホーム > パソコン・周辺機器・PCソフト > マウス・キーボード・入力機器 > パソコン用キーボード > 【推奨品】エレコム TK-FCM104BK 有線フルキーボード ブラック

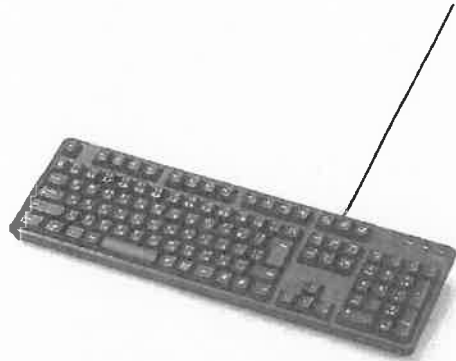

エレコム(ELECOM)

【推奨品】エレコム TK-FCM104BK 有線フルキーボード ブラック

★★★★ (1件)

価格 ¥1,573 (税込)

価格交渉する

お気に入り追加

24時間以内に出荷 数量 1

カートに入れる

安くなったら通知

ご購入の前にお読みください

この商品をSNSでシェア



お困りですか？

お支払いについて

返品・交換について

配送料金について

配送 24時間以内に出荷 詳細

◎ 東京都豊島区東池袋 エリアの配送在庫状況を表示しています。お届け先を変更する場合はこちら

型番 TKFCM104BK

JAN 4549550107778

#関連する商品をキーワードで探す

#パソコンキーボード

#キーボード 日本語配列

#パソコン用 キーボード

#キーボード 有線 #JIS規格 キーボード

#JIS規格 日本語配列 #日本語配列 有線

#フルキーボード パソコン

#フルキーボード 日本語配列

#有線接続 有線

カラー

Color selection box showing the keyboard and its price: ¥1,573 (税込)

パソコン用キーボードのベストセラー商品

当ウェブサイトでは、お客様の利便性を高めるため、クッキーを使用しています。...

Cookie 詳細設定

OK

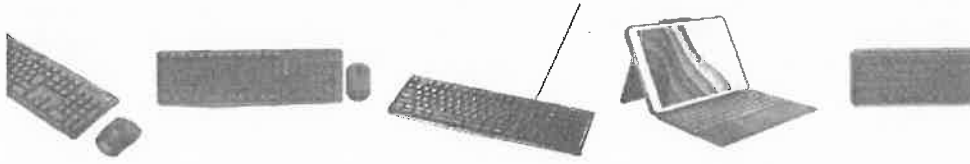

】ロジクール P ロジクール サ ワイヤレスコ… (1件) 税込)	【推奨品】ロジクール MK235 ワイヤレスコン ボ (0件) ¥2,772 (税込)	キーボード バッファロー 有線 USB BSKBU100BK USB接続有線スタンダ… (0件) ¥734 (税込)	ロジクール iK1057BKA ロジクール COMBO TOUCH for iPad (第7… (0件) ¥22,500 (税込)	【推奨品】logic K950GR キーボ- Signature Slim r (0件) ¥9,801 (税込)
---	---	--	---	--

### 商品の特長

#### エレコム TK-FCM104BK 有線フルキーボード ブラック

- タイピングしやすい、JIS規格準拠の標準日本語配列のキーボードです。
- 大型のエンターキーや、独立して配置されたDeleteやInsertなどの特殊キーにより、誤入力しにくく快適なキータイピングが行えます。
- 電池が不要で、PCに挿すだけですぐに使用することができる有線接続タイプです。
- 長さ1.5mのケーブルを採用しており、デスクトップPCなどでも余裕のある配線が可能です。
- 数字入力に便利なテンキー付きのフルキーボードで、エクセルなどの作業を効率化します。
- キートップをラバードームで支えるメンブレン方式を採用しています。
- 最大1000万回のキーストロークに耐える丈夫なキー設計で、長期間に渡って使用可能です。
- キートップにはスタイリッシュで見やすいオリジナルフォントを使用しています。
- キーの印字には長期間の使用でも消えにくいレーザー刻印を施しています。
- 打鍵しやすいキーピッチ19mmで快適なタイピングが可能です。
- 姿勢に合わせて傾斜角を2段階で調整できる角度調整スタンドが付いています。
- スタンドにはしっかりしたキータッチに役立つ滑り止めが付いています。
- 誤って水などの液体をキーボード上にこぼしても、本体裏面の水抜き穴からすぐに液体を排出できる排水機能を装備しています。※防水設計ではありません。

#### 【仕様】

インターフェイス：USB  
 コネクタ形状：USB(A)オス  
 対応機種：USBポートを装備したWindows OS搭載機  
 対応OS：Windows 10、Windows 8.1、Windows 7、Windows XP ※各OSの最新バージョンへのアップデートや、サービスパックのインストールが必要になる場合があります。  
 カラー：ブラック  
 キータイプ：メンブレン  
 キー配列：109キー(日本語配列)  
 キーピッチ：19.0mm  
 キーストローク：3.5mm  
 電源方式：USBバスパワー  
 ケーブル長：1.5m  
 外形寸法：幅447.7mm×奥行136.0mm×高さ31.6mm(スタンド含まず)幅447.7mm×奥行136.0mm×高さ40.1mm(スタンド時) ※ケーブル除く  
 サイズ分類：フル  
 質量：約574g ※ケーブル含む

### 商品の仕様・スペック

型番	TKFCM104BK	JAN	4549550107778
メーカー	エレコム (ELECOM)	発売日	
レビュー数	1	出荷	宅配

この商品には、商品説明書の長さを印刷して提供するため、PDFファイルをご用意しております。商品説明書は、PDFファイルとしてご利用いただけます。PDFファイルは、Adobe Reader等、PDF閲覧ソフトをダウンロードしてご利用ください。



会員専用メニュー (販売店様専用)  
ID:  PASS:

ログイン

03-5877-4875  
【受付】9:00~17:30 ※日曜、祝祭日、年末年始は除く

PLUS

カテゴリから探す

商品名や注文コード、品番で検索

検索

詳細検索

カンパニー概要

お問合せ

## マウスパッドソフトレザ-MP-SL01BK



メーカー名: エレコム  
商品コード: 753592 JANコード: 4953103331778  
メーカー品番: MP-SL01BK 商品分類: マウスパッド

標準小売価格 (税抜) 1,680円 E  
標準小売価格 (10%税込) 1,848円  
カタログページ(JTX/SO) 110/0110  
最小出荷単位 1枚



手触りのよいPUレザ-を使用した ソフトレザ-マウスパッド。

### 販売状況

販売開始日	2020/01/01	販売中止予定日
販売中止日		

画像クリックで拡大

デスクにぴったり吸着  
裏面のエラストマー樹脂がデスクにぴったり吸着し、ズレの移動を防止

手触りの良いレザ-調  
薄くソフトの入ったPUレザ-を採用。ほどよい滑り心地で快適な使用感を実装

向きを選ばない  
マウス操作の前後/左右に合わせてどんな向きでも使えるシンプルデザイン

商品の詳細	<ul style="list-style-type: none"> <li>●外形寸法 (横) [mm]: 150</li> <li>●外形寸法 (縦) [mm]: 180</li> <li>●外形寸法 (厚) [mm]: 4</li> <li>●色: ブラック</li> <li>●材質: 基材=エラストマー、表面=PU</li> </ul> <p>出荷/包装単位: 1/50</p>	
本体サイズ	幅 150mm × 奥行き 180mm × 高さ 4mm	重量 82g
個装サイズ	幅 170mm × 奥行き 9mm × 高さ 235mm	重量 160g



カンパニー概要 個人情報保護方針 個人情報保護に関するお知らせ サイトマップ 会員登録

Copyright © 2017 JOINTEX. All Rights Reserved.





会員登録専用メニュー (販売店様専用)  
ID: [ ] PASS: [ ]

ログイン

03-5877-4875  
【受付】9:00~17:30 ※日曜、祝祭日、年末年始は除く

PLUS

カテゴリから探す

商品名や注文コード、品番で検索

検索

詳細検索

カンパニー概要

お問合せ

### マウスパッドソフトレザ-MP-SL01NV



メーカー名: エレコム  
商品コード: 753593 JANコード: 4953103331792  
メーカー品番: MP-SL01NV 商品分類: マウスパッド

標準小売価格 (税抜) 1,680円 E  
標準小売価格 (10%税込) 1,848円  
カタログページ(JTX/SO) 110/0110  
最小出荷単位 1枚

手触りのよいPUレザーを使用した ソフトレザ-マウスパッド。

### 販売状況

販売開始日	2020/01/01	販売中止予定日	
販売中止日			

画像クリックで拡大



手触りの良いレザー調  
薄くシボの入ったPUレザーを採用  
ほどよい滑り心地で快適な使用感を実現

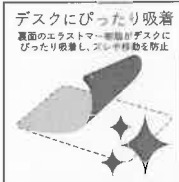

デスクにぴったり吸着  
裏面のエラストマー突起がデスクに  
ぴったり吸着し、ズレや移動を防止



向きを選ばない  
マウス操作の距離/方向に合わせて  
どんな向きでも使えるシッパルデザイン

### 商品の詳細

- 外形寸法 (横) [mm]: 150
  - 外形寸法 (縦) [mm]: 180
  - 外形寸法 (厚) [mm]: 4
  - 色: ネイビー
  - 材質: 基材=エラストマー、表面=PU
- 出荷/包装単位: 1/50

本体サイズ 幅 150mm × 奥行き 180mm × 高さ 4mm 重量 82g

個装サイズ 幅 170mm × 奥行き 9mm × 高さ 235mm 重量 160g



見積依頼票		調達番号	3-64 ①
調達件名	インクカートリッジ等の購入		
規格仕様	下記仕様のとおり		
<b>仕 様</b>			
物品名	規格	数量	備考
インクカートリッジ	エプソン ICBK74 ブラック【同等品可】	個 4	
インクカートリッジ	エプソン IC4CL74 4色パック【同等品可】	パック 1	
摘要			
参考事項			
納入期限	令和7年3月25日(※)		
納入場所	岡山県警察本部交通企画課(岡山市北区内山下2-4-6 警察本部庁舎3階)		
見積書提出期限	公開締切日の正午		
見積書提出場所	出納局用度課調達班(岡山市北区内山下2-4-6 地下1階)		
見積に係る照会先	出納局用度課調達班(Tel 086-226-7540)		
要求課(仕様に係る照会先)	警察本部交通企画課 宮内 直通番号(086-234-0110(5013))		
参加資格	<p>次のいずれにも該当する者であること。</p> <ol style="list-style-type: none"> <li>岡山県内の本支店及び営業所名義で、岡山県一般競争入札(条件付)参加資格者名簿に登載されていること。</li> <li>一般競争入札(条件付)参加資格者の資格審査要領第9条に基づく入札参加の停止の措置もしくは入札参加除外等要領に基づく入札参加除外の措置を受けている期間中の者でないこと。</li> </ol>		
その他	<ol style="list-style-type: none"> <li>仕様欄に【同等品可】と記載している場合は、「同等の規格品」による見積もりを認める。同等品で見積もる場合は、見積書提出前に要求課の承諾を得ること。また、見積書の規格には承諾を得た規格を記入し、備考欄に承認を受けた年月日、担当者名を記入すること。 <u>なお、【同等品可】との記載がない場合は、同等品による見積もりを認めない。</u></li> <li>仕様欄に見本がある旨記載している場合は、見本を見積書提出場所に見積書提出期限まで提示する。</li> <li>この見積依頼票に記載のない事項については、オープンカウンター説明書による。</li> </ol>		

# インクカートリッジ エプソン対応

3-64(2)

## インクジェットプリンタ用 純正インクカートリッジ エプソン対応

環境対応	対応機種	色	区分	注文コード	メーカー希望小売価格 (税別価格)	参考価格 (税別価格)	発注 単位	メーカー型番	品番
①	EP-306/315/706A/775A/775AW/776A/ 805A/805AW/805AR/806AB/806AR/ 806AW/905A/905F/906F/976A3	ブラック	染料	6226-1623	オープン	820円	1個	ICBK70	ICBK70
②		シアン	染料	6226-1685	オープン	820円	1個	ICC70	ICC70
③	※⑬はEP-306/315のみ対応 ※⑭は①～⑥の6色パックです。	マゼンタ	染料	6226-1722	オープン	820円	1個	ICM70	ICM70
④	※⑭は②～⑦の6色パック(ブラックのみ増量)です。	イエロー	染料	6226-1746	オープン	820円	1個	ICY70	ICY70
⑤	※⑮は⑦～⑫の6色パックです。	ライトシアン	染料	6226-1692	オープン	820円	1個	ICLC70	ICLC70
⑥		ライトマゼンタ	染料	6226-1708	オープン	820円	1個	ICLM70	ICLM70
⑦		ブラック(増量)	染料	6192-5441	オープン	1,320円	1個	ICBK70L	ICBK70L
⑧		シアン(増量)	染料	6192-5458	オープン	1,320円	1個	ICC70L	ICC70L
⑨		マゼンタ(増量)	染料	6192-5489	オープン	1,320円	1個	ICM70L	ICM70L
⑩		イエロー(増量)	染料	6192-5496	オープン	1,320円	1個	ICY70L	ICY70L
⑪		ライトシアン(増量)	染料	6192-5465	オープン	1,320円	1個	ICLC70L	ICLC70L
⑫		ライトマゼンタ(増量)	染料	6192-5472	オープン	1,320円	1個	ICLM70L	ICLM70L
⑬		6色パック	染料	6226-1593	オープン	4,760円	1パック (6色入)	IC6CL70	IC6CL70
⑭		6色パック増量	染料	6433-2611	オープン	5,330円	1パック (6色入)	IC6CL70M	IC6CL70M
⑮		6色パック増量	染料	6192-5434	オープン	7,730円	1パック (6色入)	IC6CL70L	IC6CL70L
⑯	PX-673F/1200/1600F/1700F ※⑰は⑱～⑳、P.141の4色パックです。	シアン	顔料	2004-5555	オープン	1,700円	1個	ICC65A1	ICC65A1
⑰		マゼンタ	顔料	2004-5579	オープン	1,700円	1個	ICM65A1	ICM65A1
⑱		イエロー	顔料	2004-5593	オープン	1,700円	1個	ICY65A1	ICY65A1
⑲		4色パック	顔料	2026-5212	オープン	7,590円	1パック (4色入)	IC4CL6165B	IC4CL6165B
⑳	PX-K100 ※PX-K100は㉑を2本使用します。	ブラック	顔料	6120-3648	オープン	3,790円	1個	ICBK67	ICBK67
㉑		ブラックx2	顔料	6120-3655	オープン	7,350円	1パック (2個入)	ICBK67W	ICBK67W
㉒	PX-M5041F/M5040F/M741F/M740F/M5080F/ M5081F/S740/S5040/S5080	ブラック	顔料	6273-0204	オープン	1,610円	1個	ICBK74	ICBK74
㉓	※㉒～㉔はPX-M741F/M740F/S740のみ対応です。	シアン	顔料	6273-0259	オープン	1,080円	1個	ICC74	ICC74
㉔	※㉒～㉔はPX-M5041F/M5040F/M5080F/M5081F/S5040/ S5080のみ対応です。	マゼンタ	顔料	6273-0341	オープン	1,080円	1個	ICM74	ICM74
㉕	※㉕は㉒～㉔の4色パックです。	イエロー	顔料	6273-0419	オープン	1,080円	1個	ICY74	ICY74
㉖	※㉖は㉒～㉔の4色パックです。	ブラック(大容量)	顔料	6273-0211	オープン	5,030円	1個	ICBK75	ICBK75
㉗	※㉗は㉒～㉔の4色パックです。	シアン(大容量)	顔料	6273-0266	オープン	1,900円	1個	ICC75	ICC75
㉘		マゼンタ(大容量)	顔料	6273-0358	オープン	1,900円	1個	ICM75	ICM75
㉙		イエロー(大容量)	顔料	6273-0426	オープン	1,900円	1個	ICY75	ICY75
㉚		ブラック(大容量)	顔料	6273-0228	オープン	5,820円	1個	ICBK76	ICBK76
㉛		シアン(大容量)	顔料	6273-0273	オープン	2,350円	1個	ICC76	ICC76
㉜		マゼンタ(大容量)	顔料	6273-0365	オープン	2,350円	1個	ICM76	ICM76
㉝		イエロー(大容量)	顔料	6273-0433	オープン	2,350円	1個	ICY76	ICY76
㉞		4色パック	顔料	6273-0174	オープン	4,670円	1パック (4色入)	IC4CL74	IC4CL74
㉟		4色パック増量	顔料	6273-0181	オープン	10,410円	1パック (4色入)	IC4CL75	IC4CL75
㊱		4色パック増量	顔料	6273-0198	オープン	12,450円	1パック (4色入)	IC4CL76	IC4CL76
㊲	PX-M650A/M650F ※㊲は㊳～㊵の4色パック(ブラックのみ大容量)です。	ブラック	顔料	6275-9847	オープン	1,170円	1個	ICBK77	ICBK77
㊳		ブラック(大容量)	顔料	6275-9854	オープン	4,560円	1個	ICBK78	ICBK78
㊴		シアン	顔料	6275-9861	オープン	1,630円	1個	ICC78	ICC78
㊵		マゼンタ	顔料	6275-9878	オープン	1,630円	1個	ICM78	ICM78
㊶		イエロー	顔料	6275-9885	オープン	1,630円	1個	ICY78	ICY78
㊷		4色パック	顔料	6275-9892	オープン	9,160円	1パック (4色入)	IC4CL78	IC4CL78
㊸	EW-056A/456A ※㊸は㊹～㊻の4色パックです。	ブラック	顔料	2054-1101	オープン	2,120円	1個	MED-BK	MED-BK
㊹		シアン	顔料	2054-1118	オープン	930円	1個	MED-C	MED-C
㊻		マゼンタ	顔料	2054-1125	オープン	930円	1個	MED-M	MED-M
㊼		イエロー	顔料	2054-1132	オープン	930円	1個	MED-Y	MED-Y
㊽		4色パック	顔料	2054-1149	オープン	4,590円	1パック (4色入)	MED-4CL	MED-4CL
㊾	EW-M530F ※㊾は㊿～①の4色パックです。	ブラック	顔料	2086-5252	オープン	3,650円	1個	IB10KA	IB10KA
㊿		シアン	染料	2086-5269	オープン	1,240円	1個	IB10CA	IB10CA
①		マゼンタ	染料	2086-5276	オープン	1,240円	1個	IB10MA	IB10MA
②		イエロー	染料	2086-5283	オープン	1,240円	1個	IB10YA	IB10YA
③		4色パック	混合	2086-5290	オープン	7,150円	1パック (4色入)	IB10CL4A	IB10CL4A

〈包装単位: ①～⑬⑮～⑲⑳㉑㉒㉓㉔㉕㉖㉗㉘㉙㉚㉛㉜㉝㉞㉟㊱㊲㊳㊴㊵㊶㊷㊸㊹㊺㊻㊼㊽㊾㊿① 100 ② 30 ③ 60 ④ ㉑ ㉒ ㉓ ㉔ ㉕ ㉖ ㉗ ㉘ ㉙ ㉚ ㉛ ㉜ ㉝ ㉞ ㉟ ㊱ ㊲ ㊳ ㊴ ㊵ ㊶ ㊷ ㊸ ㊹ ㊺ ㊻ ㊼ ㊽ ㊾ ㊿ 1〉

インクカートリッジ(エプソン対応)

インクカートリッジ  
OA用紙  
記録メディア  
PC周辺機器  
PC関連用品  
トナー・インク  
事務機器  
ファイル  
ファイルボックス  
専門用ファイル  
文具・事務用品  
整理・収納用品  
掲示用品  
印章用品  
ノート・紙製品  
封筒・粘着メモ  
伝票・帳簿  
筆記具  
修正用品  
飲料用品・食品  
食器・台所用品  
衛生・掃除用品  
オフィスアクセサリ  
電化製品  
慶弔・賞状用品  
作業用テープ  
梱包用品  
現場・作業用品  
小型家具

見積依頼票

調達番号

3-65 ①

調達件名	SSDの購入		
規格仕様	下記仕様のとおり		
<b>仕 様</b>			
物品名	規格	数量	備考
SSD	WD Blue SA510 SATA SSD M.2 2280 500GB【同等品可】	個 20	
摘 要			
参考事項			
納入期限	令和7年3月21日 (金)		
納入場所	警察本部11階 情報管理課		
見積書提出期限	公開締切日の正午		
見積書提出場所	出納局用度課調達班 (岡山市北区内山下2-4-6 地下1階)		
見積に係る 照会先	出納局用度課調達班 (TEL 086-226-7540)		
要求課 (仕様に係る 照会先)	警察本部情報管理課 有吉 直通番号(086-234-0110)		
参加資格	<p>次のいずれにも該当する者であること。</p> <p>1 岡山県内の本支店及び営業所名義で、岡山県一般競争入札(条件付)参加資格者名簿に登載されていること。</p> <p>2 一般競争入札(条件付)参加資格者の資格審査要領第9条に基づく入札参加の停止の措置もしくは入札参加除外等要領に基づく入札参加除外の措置を受けている期間中の者でないこと。</p>		
その他	<p>1 仕様欄に【同等品可】と記載している場合は、「同等の規格品」による見積もりを認める。同等品で見積もる場合は、見積書提出前に要求課の承諾を得ること。また、見積書の規格には承諾を得た規格を記入し、備考欄に承認を受けた年月日、担当者名を記入すること。</p> <p><u>なお、【同等品可】との記載がない場合は、同等品による見積もりを認めない。</u></p> <p>2 仕様欄に見本がある旨記載している場合は、見本を見積書提出場所に見積書提出期限まで提示する。</p> <p>3 この見積依頼票に記載のない事項については、オープンカウンター説明書による。</p>		

ストアメンバーは通常配送料が当社負担 詳しくは [こちら](#)

SanDisk



ホーム > 製品ポートフォリオ > Solid State (SSD) > 内蔵SSD



製品型番: WDS500G3B0B-00AXS0

# WD Blue SA510 SATA SSD M.2 2280 - 500 GB

期間限定 : ご購入いただくとDropbox Professionalの3か月無料サブスクリプションをご利用になれます。 [Learn More](#)

PCをアップグレードすれば、作業がスムーズに進み、あなたの創造性を高められます。プロフェッショナル、コンテンツクリエイター、編集者向けに作られたWD Blue SA510 SATA SSDには、Acronis® True Image™ for Western Digitalバックアップおよびサイバー ... [詳細](#)

容量

- 250 GB
- 500 GB
- 1 TB
- 2 TB

¥7,920

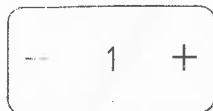

カートに入れる

3-65 (3)

[+](#) 比較 [📍](#) 販売店を探す | 価格は消費税込み**SanDiskから直接購入**[📄](#) 5,000円以上の対象商品のご注文で通常送料が無料になります。 [詳細](#)[🔄](#) 30日間の無料返品 [詳細](#)[🛡️](#) 正規品保証

560MB/s

シーケンシャル読み出しパフォーマンス



SATA

インターフェース



5年間の製品保証

warranty

## 創造力を高める

PCをアップグレードすれば、作業がスムーズに進み、あなたの創造性を高められます。プロフェッショナル、コンテンツクリエイター、編集者向けに作られたWD Blue SA510 SATA SSDには、Acronis® True Image™ for Western Digitalバックアップおよびサイバー保護ソフトウェア<sup>3</sup>が付属するだけでなく。

## 制作をアップグレード

最大560MB/秒<sup>1</sup>の読み出し速度（500GBおよび1TBおよび2TBモデル）を発揮するこの高速SATA SSDは、パフォーマンスを強化し、ワークロードを高速化できるので、制作に集中して生産性を向上させることができます。

## PCを変革

高価な最新のデスクトップを購入する必要はありません。最大2TB<sup>2</sup>の大容量、高耐久性に加え、低消費電力で充電の頻度を減らし、HDDと比較して振動を抑えたWD Blue SA510 SATA SSDは、パワフルなPCのアップグレードに最適なドライブです。

## 大切なコンテンツを保護

付属のAcronis True Image™ for Western Digitalソフトウェア<sup>3</sup>でパソコンのすべてのハードディスクドライブをWD Blue SA510ドライブに複製できます。この使いやすい、効率の高いソフトウェアは、AIベースのランサムウェアに対する保護を提供し、さまざまな攻撃から防御することもできます。

## Dropboxでファイルを簡単に共有

Dropboxを使えば保存とコラボレーションが今まで以上に簡単になります。写真、ビデオ、ドキュメント、プレゼンテーションなどのコンテンツを、アクセスしやすい1か所で共有できます。

## ドライブを管理

ダウンロード可能なWestern Digital SSD Dashboardを使用すると、ドライブの健全性、温度、使用可能なスペース、ファームウェアのバージョンなどを監視できるので、安心してプロジェクトに集中できます。

## 既存のPCにプラグイン

WD Blue SA510 SATA SSDは互換性を高めるために2.5インチおよびM.2フォームファクターで提供されており、旧型のマシンのスロットを含む、多数のPCスロットで使用できます。

## 仕様

### 容量

500 GB

### フォームファクター

M.2 2280

### コネクタ

SATA

### シーケンシャル読み出しパフォーマンス

560MB/s

### シーケンシャル書き込みパフォーマンス

510MB/s

### ランダム読み出し最大

90K IOPS

### ランダム書き込み最大

82K IOPS

### インターフェース

SATA

### Warranty

5年間の製品保証

### 耐久性 (TBW)

200

### サイズ (LxWxH)

80mm x 22mm x 2.38mm

### 重量

4.8gms

### 製品型番

WDS500G3B0B

### 動作時の温度範囲

0°C to 70°C

### Non-Operating Temperature

-55°C to 85°C

### 認証

FCC, UL, TUV, KC, BSMI, VCCI, Morocco

## 製品の特徴

- Give your PC new life with high capacities and reliability rated up to 1.75M hours
- Clone your computer's entire hard drive with included Acronis® True Image™ for Western Digital® transfer
- Works with Western Digital SSD Dashboard to monitor your drive's health, available space, and more

## 互換性

Windows® 11, Windows® 10

## 同梱品



WD Blue SA510 SATA SSD

## モデル番号

**250 GB:** WDS250G3B0B-00AXSQ (JAN 718037884691)

**500 GB:** WDS500G3B0B-00AXSQ (JAN 718037884714)

**1 TB:** WDS100T3B0B-00AXSQ (JAN 718037884707)

**2 TB:** WDS200T3B0B-00C7C0 (JAN 718037884684)

## サポートとリソース



### のサポート WD Blue SA510 SATA SSD M.2 2280

最新のダウンロード、記事、トラブルシューティングのヒント、保証サービスにアクセス。



見積依頼票

調達番号

3-66 ①

調達件名	4K対応メディアプレーヤーの購入		
規格仕様	下記仕様のとおり		
<b>仕 様</b>			
物品名	規格	数量	備考
4K対応メディアプレーヤー	サンワサプライ 400-MEDI023【同等品可】	1 個	
摘 要			
参考事項			
納入期限	令和7年3月21日(金)		
納入場所	岡山市北区富田町1-3-2 鑑識科学センター		
見積書提出期限	公開締切日の正午		
見積書提出場所	出納局用度課調達班 (岡山市北区内山下2-4-6 地下1階)		
見積に係る照会先	出納局用度課調達班 (TEL 086-226-7540)		
要求課 (仕様に係る照会先)	警察本部科学捜査研究所 大本 直通番号(086-234-0110)		
参加資格	<p>次のいずれにも該当する者であること。</p> <p>1 岡山県内の本支店及び営業所名義で、岡山県一般競争入札(条件付)参加資格者名簿に登載されていること。</p> <p>2 一般競争入札(条件付)参加資格者の資格審査要領第9条に基づく入札参加の停止の措置もしくは入札参加除外等要領に基づく入札参加除外の措置を受けている期間中の者でないこと。</p>		
その他	<p>1 <u>仕様欄に【同等品可】と記載している場合は「同等の規格品」による見積もりを認める。</u> 同等品で見積もる場合は、見積書提出前に要求課の承諾を得ること。また、見積書の規格には承諾を得た規格を記入し、備考欄に承認を受けた年月日、担当者名を記入すること。 <u>なお、【同等品可】との記載がない場合は、同等品による見積もりを認めない。</u></p> <p>2 仕様欄に見本がある旨記載している場合は、見本を見積書提出場所に見積書提出期限まで提示する。</p> <p>3 この見積依頼票に記載のない事項については、オープンカウンター説明書による。</p>		

3-66(2)

TOP 商品一覧 周辺機器 メディアプレーヤー 400-MEDI023

本品は1年保証 送料無料 在庫あり 返品不可 送料無料 大取

メディアプレーヤー **4K対応メディアプレーヤー デジタルサイネージ セットトップボックス HDMI RCA SDカード USBメモリ オートプレイ**  
**動画 画像 音楽 選挙グッズ 400-MEDI023**

オプション

マウス

キーボード

テンキー

フットペダル

USBハブ

ドッキングステーション

ゲーミングデバイス

スキャナ

モバイルモニター

切替器・分配器・延長器

WEBカメラ

防犯カメラ

見守りカメラ

ネットワークカメラ

ボディアカメラ

シュレッダー

レーザーポインター

ビデオ・オーディオキャプチャー

モバイルバッテリー

ポータブル電源

小型プロジェクター

ノートパソコンラiser

Bluetooth周辺機器

PCパーツ

バーコードリーダー



他の仕様



4K対応メディアプレーヤー デジタルサイネージ セットトップボックス HDMI RCA SDカード USBメモリ オートプレイ 動画 画像 音楽 選挙グッズ

4KテレビとHDMIケーブルまたはRCAケーブルで接続し、SDカードやUSBメモリのデータを再生できる4K対応メディアプレーヤー。店舗や展示会のデジタルサイネージに高画質な映像を再生することができます。音楽のリポート再生、画像のスライドショー、動画のオートプレイすることができ、コンパクトで軽いため、持ち運びに便利。どこでも手軽に使用できるメディアプレーヤー。【WEB限定商品】

おすすめメディアプレーヤー比較一覧表

商品画像	400-MEDI020H 在庫あり	現在はこちらのページです	400-MEDI022 在庫あり	400-MEDI001 在庫僅少	400-MEDI036 在庫あり
価格	¥9,280 ※税込¥9,399 (39)	¥13,800 ※税込¥13,918 (13)	¥9,980 ※税込¥10,099 (15)	¥9,480 ※税込¥9,599 (98)	¥15,800 ※税込¥15,918 (2)
映像出力ポート	HDMI/RCA	HDMI/RCA	HDMI/VGA/RCA	HDMI/RCA	-
対応メディア	SDカード(32GBまで) USBメモリ(32GBまで)	SDカード(32GBまで) USBメモリ(32GBまで)	SDカード(32GBまで) USBメモリ(32GBまで)	SDカード(32GBまで) USBメモリ(32GBまで)	SDカード(8GB~128GBまで) USBメモリ(8GB~128GBまで)
解像度	フルHD	4K	フルHD	フルHD	HD

品番: 400-MEDI023  
 希望小売価格: オープン価格  
 販売価格: ¥13,800(税込)  
 送料 ¥550 当店負担  
 獲得ポイント: 138ポイント(1%還元)  
 在庫状況: 在庫あり  
 レビュー: 4.0 (13件のレビュー)  
 注文数:

2/8 (土曜) 出荷予定  
 2/9 日曜日に東京都にお届け予定です。  
 【届け先変更】 [全国の配達日マップ]

カートに入れる  
 セールお知らせ  
 まとめ買い お見積りのご相談  
 見積書ダウンロード  
 詳細を印刷  
 お気に入り

取扱説明書 問合せ よくある質問

この商品は サンプル無料貸出 できます  
 実機でご確認いただけます  
 貸出サービスについて 依頼フォームへ

今から送料で貸出いたします！

見積依頼票

調達番号

3-67 ①

調達件名	トナーカートリッジの購入		
規格仕様	下記仕様のとおり		
仕 様			
物品名	規格	数量	備 考
トナーカートリッジ	キヤノン 057【同等品可】	1 個	
摘 要			
参考事項			
納入期限	令和7年3月21日(金)		
納入場所	岡山市北区富田町1-3-2 鑑識科学センター		
見積書提出期限	公開締切日の正午		
見積書提出場所	出納局用度課調達班 (岡山市北区内山下2-4-6 地下1階)		
見積に係る照会先	出納局用度課調達班 (Tel. 086-226-7540)		
要求課 (仕様に係る照会先)	警察本部鑑識課 大本 / 直通番号(086-234-0110)		
参加資格	<p>次のいずれにも該当する者であること。</p> <ol style="list-style-type: none"> <li>岡山県内の本支店及び営業所名義で、岡山県一般競争入札(条件付)参加資格者名簿に登載されていること。</li> <li>一般競争入札(条件付)参加資格者の資格審査要領第9条に基づく入札参加の停止の措置もしくは入札参加除外等要領に基づく入札参加除外の措置を受けている期間中の者でないこと。</li> </ol>		
その他	<ol style="list-style-type: none"> <li>仕様欄に【同等品可】と記載している場合は「同等の規格品」による見積もりを認める。同等品で見積もる場合は、見積書提出前に要求課の承諾を得ること。また、見積書の規格には承諾を得た規格を記入し、備考欄に承認を受けた年月日、担当者名を記入すること。 <u>なお、【同等品可】との記載がない場合は、同等品による見積もりを認めない。</u></li> <li>仕様欄に見本がある旨記載している場合は、見本を見積書提出場所に見積書提出期限まで提示する。</li> <li>この見積依頼票に記載のない事項については、オープンカウンター説明書による。</li> </ol>		

新規登録で1,000円OFFクーポン!



商品を探す

個人のお客さま > キヤノンオンラインショップ > トナーカートリッジ > トナーカートリッジ057

注目ワード

- > EOS R5 Mark II
- > カメラ・レンズオンライン下取り
- > カレンダー
- > RFレンズ
- > 分割払い
- > プリンター下取り
- > インク
- > インク選べるパック



トナーカートリッジ057



通常価格

16,720円(税込)  
167ポイント

商品コード : 3009C003

対応機種 : LBP224 / LBP221 / MF457dw / MF447dw

まとめ値引き対象商品

見積依頼票

調達番号

3-68①

調達件名	トナーカートリッジ等の購入		
規格仕様	下記仕様のとおり		
仕 様			
物品名	規格	数量	備 考
トナーカートリッジ	エプソン LPB4T24【同等品可】	2 個	
インクカートリッジ	エプソン 4色パック IC4CL69【同等品可】	1 個	
摘 要			
参考事項			
納入期限	令和7年3月21日(金)		
納入場所	岡山市北区富田町1-3-2 鑑識科学センター		
見積書提出期限	公開締切日の正午		
見積書提出場所	出納局用度課調達班 (岡山市北区内山下2-4-6 地下1階)		
見積に係る照会先	出納局用度課調達班 (Tel 086-226-7540)		
要求課 (仕様に係る照会先)	警察本部鑑識課 大本 直通番号(086-234-0110)		
参加資格	<p>次のいずれにも該当する者であること。</p> <ol style="list-style-type: none"> <li>1 岡山県内の本支店及び営業所名義で、岡山県一般競争入札(条件付)参加資格者名簿に登載されていること。</li> <li>2 一般競争入札(条件付)参加資格者の資格審査要領第9条に基づく入札参加の停止の措置もしくは入札参加除外等要領に基づく入札参加除外の措置を受けている期間中の者でないこと。</li> </ol>		
その他	<ol style="list-style-type: none"> <li>1 <u>仕様欄に【同等品可】と記載している場合は「同等の規格品」による見積もりを認める。</u> 同等品で見積もる場合は、見積書提出前に要求課の承諾を得ること。また、見積書の規格には承諾を得た規格を記入し、備考欄に承認を受けた年月日、担当者名を記入すること。 <u>なお、【同等品可】との記載がない場合は、同等品による見積もりを認めない。</u></li> <li>2 仕様欄に見本がある旨記載している場合は、見本を見積書提出場所に見積書提出期限まで提示する。</li> <li>3 この見積依頼票に記載のない事項については、オープンカウンター説明書による。</li> </ol>		

**EPSON**    製品情報    ビジネスソリューション    プリント活用

ショッピング    企業情報

製品情報 LPB4T24の基本情報・対応製品

### 製品情報

### LPB4T24の基本情報・対応製品

消耗品情報トップへ    1つ前に戻る

#### 標準トナー LPB4T24 の基本情報

(商品画像をクリックすると拡大表示されます)

## LPB4T24



#### 基本情報

商品名：標準トナー  
 仕様：標準トナー／Sサイズ  
 希望小売価格(税込)：**15,400 円**  
 希望小売価格(税別)：14,000 円  
 販売状況：販売中

SHOPへ

### 標準トナー LPB4T24 の対応製品

全て    LP

対象機種	備考
LP-S180D	
LP-S180DN	
LP-S280DN	
LP-S380DN	

#### トナーカートリッジの印刷ページ数について

・印刷ページ数は目安です。印刷の仕方により、印刷可能ページ数は異なります。間欠印刷（1回あたりの印刷ページ数が1～数ページ程度の少ない印刷）、用紙サイズ、用紙方向、厚紙印刷、印刷原稿および電源の頻繁な入切などにより印刷可能ページ数は少なくなります。そのため、消耗品の印刷可能ページ数は、お客様の使用条件、使用環境によっては半分以下になる場合があります。

#### このページの表示について

- ・オープンプライス商品の販売価格につきましては、取扱販売店までお問い合わせください。
- ・在庫限りの商品のご購入につきましては、取扱販売店までお問い合わせください。
- ・パッケージ外観など予告無く変更させて頂く場合がございます。ご了承ください。

3-68③

パソコン	プリンター/インク/周辺機器	導入事例	法人のお客様	サポート	お問い合わせ
------	----------------	------	--------	------	--------

# インク

お得な4色パック 型番: IC4CL69

69系インク各4色を買うより、約3%お得!  
4色パック(ブラック、シアン、マゼンタ、イエロー)



標準価格(税込) オープン

販売価格(税込) **¥4,440**  
販売価格(税抜) **¥4,037**

在庫: 残70個  個



### 対応機種

- PX-045A
- PX-046A
- PX-047A
- PX-105
- PX-405A
- PX-435A
- PX-436A
- PX-437A
- PX-505F
- PX-535F
- PX-S505

### ご検討中の方

- ご利用ガイド (初めての方へ)
- お問い合わせ
- 保存したお見積を見る
- お支払い方法について
- 送料について
- 会員制度と会員特典
- 複数台のご購入相談へ
- よくあるご質問 (FAQ)

### ご利用中の方

- 現在のお届け予定
- 配送状況確認
- パソコン下取りサービス
- パソコン回収サービス
- パソコンサポート
- エプソン製品  
プリンター・プロジェクター関連サポート

### 「最短翌日配達」が表示される商品について

- 営業日当日の17時までにご注文いただいた商品は、当日出荷いたします。
- 17時以降にご注文いただいた商品は、翌営業日の出荷となります。
- 商品構成のカスタマイズで「在庫: なし」の部品を選択した場合、「最短翌日配達」の対象外となります。

## エプソンダイレクトショップ

### 取り扱い商品

- パソコン
- プリンター
- インク・用紙
- プロジェクター
- スキャナー
- ウォッチ
- ソフトウェア
- 会計ソフト
- オプション

### サービス

- カタログダウンロード
- 外形図ダウンロード
- スピードxサービス
- 導入事例
- パソコン下取りサービス
- パソコン回収サービス
- ユーザーサポートのご紹介
- エプソンPC MAG

### 会員特典・サービス

- 会員制度と会員特典
- メール配信サービス
- アンケートdeクーポン
- インクカートリッジお好みパック
- アウトレット
- 製本キット付のお得な商品
- 1年間無償お引き取りサービス
- 新規会員登録 | ログイン

### サポート

- パソコンサポート
  - ・困ったときに (FAQ Search)
  - ・ダウンロード (ドライバーなど)
  - ・万が一のときに (修理を依頼する)
- エプソン製 プリンター・プロジェクター関連サポート
  - ・困ったときに (よくあるご質問)
  - ・ダウンロード (ドライバーなど)
  - ・万が一のときに (修理を依頼する)
- 当社運営体制および個人情報取り扱いについて

見積依頼票

調達番号

3-69①

調達件名	BD-Rの購入		
規格仕様	下記仕様のとおり		
<b>仕 様</b>			
物品名	規格	数量	備 考
BD-R	Verbatim 10枚入 25GB VBRI30RP10V1 【同等品可】	パック 3	
摘 要			
参考事項			
納入期限	令和7年3月21日(金)		
納入場所	岡山市北区富田町1-3-2 鑑識科学センター		
見積書提出期限	公開締切日の正午		
見積書提出場所	出納局用度課調達班 (岡山市北区内山下2-4-6 地下1階)		
見積に係る照会先	出納局用度課調達班 (Tel. 086-226-7540)		
要求課 (仕様に係る照会先)	警察本部鑑識課 大本 直通番号(086-234-0110)		
参加資格	<p>次のいずれにも該当する者であること。</p> <ol style="list-style-type: none"> <li>1 岡山県内の本支店及び営業所名義で、岡山県一般競争入札(条件付)参加資格者名簿に登載されていること。</li> <li>2 一般競争入札(条件付)参加資格者の資格審査要領第9条に基づく入札参加の停止の措置もしくは入札参加除外等要領に基づく入札参加除外の措置を受けている期間中の者でないこと。</li> </ol>		
その他	<ol style="list-style-type: none"> <li>1 仕様欄に【同等品可】と記載している場合は「同等の規格品」による見積もりを認める。同等品で見積もる場合は、見積書提出前に要求課の承諾を得ること。また、見積書の規格には承諾を得た規格を記入し、備考欄に承認を受けた年月日、担当者名を記入すること。 <u>なお、【同等品可】との記載がない場合は、同等品による見積もりを認めない。</u></li> <li>2 仕様欄に見本がある旨記載している場合は、見本を見積書提出場所に見積書提出期限まで提示する。</li> <li>3 この見積依頼票に記載のない事項については、オープンカウンター説明書による。</li> </ol>		



3-69(2)



カテゴリーから探す



お買い物ガイド



エディオンカード



便利なサービス



リフォーム



店舗・チラシ

マイページ

大阪府大阪市北区中之島1丁目への出荷目安を表示しています。商品お届け先設定

ホーム > すべてのカテゴリー > 電池・録画用メディア・記録パーツ > 映像記録メディア > BD-R、RDL、RXL



※各ポイン



画像をクリックで拡大

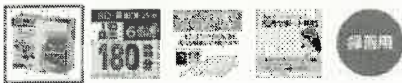

お買い得

オリジナルディスクが作れるインクジェットプリンタ対応。

Verbatim 録画用25GB 1-6倍速対応 BD-R追記型  
ブルーレイディスク 10枚入り VBR130RP10V1

店舗受取可

★★★★★ 1件の商品レビュー

発売日 : 2013年03月28日  
型番 : VBR130RP10V1  
JANコード : 4991348064051

WEB価格 : ￥980 (税込)

- 当社クレジットカード会員 : 9ポイント進呈
- ポイントはご購入本体金額(税別)に応じた付与となります。お支払い方法により付与条件が異なります。詳細
- アプリクーポンのご利用について 詳細
- 当社クレジットカード会員様 : 合計2,200円(税込)以上で送料は当社全額負担!! ※その他会員様は合計3,300円(税込)以上 送料 : 全国どこでも550円(税込) 詳細

R Pay オンライン決済

3%還元

R Pay オンライン決済

3%還元

公式アカウント

EDION ネットショップ @edion\_com

エディオンポイント

お届けについて

液体、ガスを含む商品を北海道・沖縄・離島にお届けする場合や、船便を使用する地域へ商品をお届けする場合は、お届けまでに追加日数が掛かる場合がございます。詳しくはこちら  
設置、リサイクルについて 詳しくはこちら

出荷目安について

大型商品など設置・工事が伴う場合、またはお届け先住所により、出荷目安より出荷日が遅れる場合がございます。  
営業日は当日および、土日祝日を除いた平日になります。また、出荷目安の日は「センターから出荷する日」となりますので、お届け先への商品お届け日は異なります。



在庫状況

出荷目安

配送方法

返品条件

利用可能

クレジット

代金

※モバイル  
PayPay

利用可能



ご入金

店

お

見積依頼票

調達番号

3-90 ①

調達件名	インクタンクの購入		
規格仕様	下記仕様のとおり		
<b>仕 様</b>			
物品名	規格	数量	備 考
インクタンク	キャノン 6色マルチパック大容量 BCI351XL+350XL6MP【同等品可】	3 個	
摘 要			
参考事項			
納入期限	令和7年3月21日(金)		
納入場所	岡山市北区富田町1-3-2 鑑識科学センター		
見積書提出期限	公開締切日の正午		
見積書提出場所	出納局用度課調達班 (岡山市北区内山下2-4-6 地下1階)		
見積に係る照会先	出納局用度課調達班 (Tel 086-226-7540)		
要求課 (仕様に係る照会先)	警察本部鑑識課 大本 直通番号(086-234-0110)		
参加資格	<p>次のいずれにも該当する者であること。</p> <ol style="list-style-type: none"> <li>岡山県内の本支店及び営業所名義で、岡山県一般競争入札(条件付)参加資格者名簿に登録されていること。</li> <li>一般競争入札(条件付)参加資格者の資格審査要領第9条に基づく入札参加の停止の措置もしくは入札参加除外等要領に基づく入札参加除外の措置を受けている期間中の者でないこと。</li> </ol>		
その他	<ol style="list-style-type: none"> <li>仕様欄に【同等品可】と記載している場合は「同等の規格品」による見積もりを認める。 同等品で見積もる場合は、見積書提出前に要求課の承諾を得ること。また、見積書の規格には承諾を得た規格を記入し、備考欄に承認を受けた年月日、担当者名を記入すること。 <u>なお、【同等品可】との記載がない場合は、同等品による見積もりを認めない。</u></li> <li>仕様欄に見本がある旨記載している場合は、見本を見積書提出場所に見積書提出期限まで提示する。</li> <li>この見積依頼票に記載のない事項については、オープンカウンター説明書による。</li> </ol>		

新規ご登録で1,000円OFFクーポン!



商品を探す

個人のお客さま > キヤノンオンラインショップ > インクカートリッジ > インクの型番から選ぶ > BC/BCIから始まる型番 > BCI-351/350シリーズ > インクタンク BCI-351XL (BK/C/M/Y/GY)+インクタンク BCI-350XL 6色マルチパック[大容量] 【在庫あり・最短翌営業日出荷】

注目ワード

- > EOS R5 Mark II
- > カメラ・レンズオンライン下取り
- > カレンダー
- > RFレンズ
- > 分割払い
- > プリンター下取り
- > インク
- > インク選べるパック



**インクタンク BCI-351XL (BK/C/M/Y/GY)+インクタンク BCI-350XL 6色マルチパック[大容量]**  
**【在庫あり・最短翌営業日出荷】**

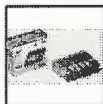

通常価格

8,580円(税込)

85ポイント

お得なセットです。

商品コード：6552B002

見積依頼票

調達番号

3-71 ①

調達件名	LED光学式マウスの購入		
規格仕様	下記仕様のとおり		
<b>仕 様</b>			
物品名	規格	数量	備 考
LED光学式マウス	BUFFALO 3ボタン 有線IR BSMRU050BK 黒色【同等品可】	個 1	
摘 要			
参考事項			
納入期限	令和7年3月21日(金)		
納入場所	岡山市北区富田町1-3-2 鑑識科学センター		
見積書提出期限	公開締切日の正午		
見積書提出場所	出納局用度課調達班 (岡山市北区内山下2-4-6 地下1階)		
見積に係る照会先	出納局用度課調達班 (Tel 086-226-7540)		
要求課 (仕様に係る照会先)	警察本部鑑識課 大本 直通番号(086-234-0110)		
参加資格	<p>次のいずれにも該当する者であること。</p> <p>1 岡山県内の本支店及び営業所名義で、岡山県一般競争入札(条件付)参加資格者名簿に登載されていること。</p> <p>2 一般競争入札(条件付)参加資格者の資格審査要領第9条に基づく入札参加の停止の措置もしくは入札参加除外等要領に基づく入札参加除外の措置を受けている期間中の者でないこと。</p>		
その他	<p>1 <u>仕様欄に【同等品可】と記載している場合は「同等の規格品」による見積もりを認める。</u> 同等品で見積もる場合は、見積書提出前に要求課の承諾を得ること。また、見積書の規格には承諾を得た規格を記入し、備考欄に承認を受けた年月日、担当者名を記入すること。 <u>なお、【同等品可】との記載がない場合は、同等品による見積もりを認めない。</u></p> <p>2 仕様欄に見本がある旨記載している場合は、見本を見積書提出場所に見積書提出期限まで提示する。</p> <p>3 この見積依頼票に記載のない事項については、オープンカウンター説明書による。</p>		

仕様書

発売時期: 2017年5月



BSMRU050シリーズ

**BSMRU050BK**



オープン | JANコード: 4950190362593 | カラー:  ブラック

ブラック  レッド  ホワイト

仕様

対応情報	対応OSなどの対応情報は、 <a href="#">対応情報ページ</a> からご確認いただけます。
対応機器	USB Type-A端子をもつパソコン、タブレット、ゲーム機
インターフェース	USB Type-A(USB1.1)
ケーブル長	約1.25m
センサー方式	IR LED
分解能DPI	1000DPI
ボタン数	3
ホイール有無	あり
チルト有無	なし
静音ボタン	なし
外形寸法(幅×高さ×奥行)	約70×36×103mm(ケーブル除く)
質量	約83g
パッケージ寸法(幅×高さ×奥行)	約133×220×60mm
パッケージ質量(本体含む)	約146g
動作保証環境	温度5°C～40°C、湿度10%～85%(結露なきこと)
取得規格	VCCI Class B
保証期間	6か月間
付属品	取扱説明書/保証書

見積依頼票

調達番号

3-92①

調達件名	インクパックの購入		
規格仕様	下記仕様のとおり		
<b>仕 様</b>			
物品名	規格	数量	備 考
インクパック	EPSON、IP01KB<規格限定>	1 個	
摘 要			
参考事項			
納入期限	令和7年3月26日(水)		
納入場所	岡山市北区御津中山444-3 運転免許課		
見積書提出期限	公開締切日の正午		
見積書提出場所	出納局用度課調達班 (岡山市北区内山下2-4-6 地下1階)		
見積に係る照会先	出納局用度課調達班 (TEL 086-226-7540)		
要求課 (仕様に係る照会先)	警察本部運転免許課 安政 直通番号(086-724-2200)		
参加資格	<p>次のいずれにも該当する者であること。</p> <p>1 岡山県内の本支店及び営業所名義で、岡山県一般競争入札(条件付)参加資格者名簿に登録されていること。</p> <p>2 一般競争入札(条件付)参加資格者の資格審査要領第9条に基づく入札参加の停止の措置もしくは入札参加除外等要領に基づく入札参加除外の措置を受けている期間中の者でないこと。</p>		
その他	<p>1 仕様欄に【同等品可】と記載している場合は「同等の規格品」による見積もりを認める。同等品で見積もる場合は、見積書提出前に要求課の承諾を得ること。また、見積書の規格には承諾を得た規格を記入し、備考欄に承認を受けた年月日、担当者名を記入すること。</p> <p><u>なお、【同等品可】との記載がない場合は、同等品による見積もりを認めない。</u></p> <p>2 仕様欄に見本がある旨記載している場合は、見本を見積書提出場所に見積書提出期限まで提示する。</p> <p>3 この見積依頼票に記載のない事項については、オープンカウンター説明書による。</p>		



ホーム メルマガ登録 会員登録 カート ログイン

ご利用ガイド

製品型番から検索

パソコン	プリンター/インク/周辺機器	導入事例	法人のお客様	サポート	お問い合わせ
------	----------------	------	--------	------	--------

Epson D

## インク

インクパック 型番 : IP01KB

### ブラック大容量



標準価格(税込) オープン

販売価格(税込) **¥20,240**

販売価格(税抜) **¥18,400**

在庫: 残16個  個 カートに入れる

最新商品情報

### 対応機種

- PX-M884F
- PX-M884FC0
- PX-M885F
- PX-M885FR1
- PX-M885FR2
- PX-S884
- PX-S884C0
- PX-S885
- PX-S885R1
- PX-S885R2

### ご検討中の方

- ご利用ガイド(初めての方へ)
- お問い合わせ
- 保存したお見積を見る
- お支払い方法について
- 送料について
- 会員制度と会員特典
- 複数台のご購入相談へ
- よくあるご質問(FAQ)

### ご利用中の方

- 現在のお届け予定
- 配送状況確認
- パソコン下取りサービス
- パソコン回収サービス
- パソコンサポート
- エプソン製品  
プリンター・プロジェクター関連サポート

### 「最短翌日配達」が表示される商品について

- 営業日当日の17時までにご注文いただいた商品は、当日出荷いたします。
- 17時以降にご注文いただいた商品は、翌営業日の出荷となります。
- 商品構成のカスタマイズで「在庫: なし」の部品を選択した場合、「最短翌日配達」の対象外となります。

## エプソンダイレクトショップ

### 取り扱い商品

- パソコン
- プリンター
- インク・用紙
- プロジェクター
- スキャナー
- ウォッチ
- ソフトウェア
- 会計ソフト
- オプション

### サービス

- カタログダウンロード
- 外形図ダウンロード
- スピードサービス
- 導入事例
- パソコン下取りサービス
- パソコン回収サービス
- ユーザーサポートのご紹介
- エプソンPC MAG

### 会員特典・サービス

- 会員制度と会員特典
- メール配信サービス
- アンケートdeクーポン
- インクカートリッジお好みパック
- アウトレット
- 製本キット付のお得な商品
- 1年間無償お引き取りサービス
- 新規会員登録 | ログイン

### サポート

- パソコンサポート
  - ・困ったときに (FAQ Search)
  - ・ダウンロード (ドライバーなど)
  - ・万が一のときに (修理を依頼する)
- エプソン製 プリンター・プロジェクター関連サポート
  - ・困ったときに (よくあるご質問)
  - ・ダウンロード (ドライバーなど)
  - ・万が一のときに (修理を依頼する)
- 当社運営体制および個人情報取り扱いについて
- エプソンダイレクトお客様相談室

※記載されている情報は発表日現在のものです。予告無しに生産、販売を終了する場合や価格、仕様、その他の情報が変更になる場合があります。  
また、本サイト上で使用している画像はイメージです。実際のデザイン、外観、色味など異なる場合があります。

見積依頼票

調達番号

3-73 ①

調達件名	リサイクルトナーの購入		
規格仕様	下記仕様のとおり		
<b>仕 様</b>			
物品名	規格	数量	備 考
リサイクルトナー	EPSON、LPB4T24タイプ【同等品可】	1 個	
摘 要			
参考事項			
納入期限	令和7年3月26日(水)		
納入場所	岡山市北区御津中山444-3 運転免許課		
見積書提出期限	公開締切日の正午		
見積書提出場所	出納局用度課調達班 (岡山市北区内山下2-4-6 地下1階)		
見積に係る照会先	出納局用度課調達班 (Tel 086-226-7540)		
要求課 (仕様に係る照会先)	警察本部運転免許課 太田(作成係) 直通番号(086-724-2200)		
参加資格	<p>次のいずれにも該当する者であること。</p> <ol style="list-style-type: none"><li>岡山県内の本支店及び営業所名義で、岡山県一般競争入札(条件付)参加資格者名簿に登載されていること。</li><li>一般競争入札(条件付)参加資格者の資格審査要領第9条に基づく入札参加の停止の措置もしくは入札参加除外等要領に基づく入札参加除外の措置を受けている期間中の者でないこと。</li></ol>		
その他	<ol style="list-style-type: none"><li>仕様欄に【同等品可】と記載している場合は「同等の規格品」による見積もりを認める。 同等品で見積もる場合は、見積書提出前に要求課の承諾を得ること。また、見積書の規格には承諾を得た規格を記入し、備考欄に承認を受けた年月日、担当者名を記入すること。 <u>なお、【同等品可】との記載がない場合は、同等品による見積もりを認めない。</u></li><li>仕様欄に見本がある旨記載している場合は、見本を見積書提出場所に見積書提出期限まで提示する。</li><li>この見積依頼票に記載のない事項については、オープンカウンター説明書による。</li></ol>		





すべて

商品名やお申込番号、型番で検索

詳細設定

各種手続き

ヘルプ

カテゴリ

履歴・再注文

マイカタログ

クイックオーダー

お届け先  
〒135-0061

スイートポイント

あとで買う

カゴ 0 点

ホーム > トナー/インク/コピー用紙 > プリンター用トナーカートリッジ/ドラムユニット > エプソン(EPSON)用トナー > エプソン(EPSON)用トナー(リサイクルモノクロ)

一緒に見られている商品



B5 ¥149~ (税込)

コピー用紙 マルチペーパー スーパーエ  
コノミー+

★★★★★



B5 ¥149~ (税込)

コピー用紙 アスクル マルチペーパー  
スーパーホワイト+

★★★★★



アスクル

★★★★★

¥1,68

メーカー: グラフィック グラフィックのエプソン(EPSON)用トナーを全て見る ブランド: グラフィック

エプソン(EPSON)用 リサイクルトナー モノクロ (LPB4T24タイプ) 1個

LP-S180D/S180DN/S280DN/S380DN用 リサイクルトナー

4.8 ★★★★★ 7件の評価 レビューを書く

2 エプソン(EPSON)用トナー 2位

¥7,210 (税込) / ¥6,555 (税抜き)

販売単位: 1個

配送オプション

🕒 時間帯指定 指定可 ¥385 (税込) 📍 置き場所指定 利用可

お申込番号: J473252 / メーカー: グラフィック / 型番: LPB4T24タイプ / JANコード: 4573167385458

商品詳細

ブランド名: グラフィック / 商品タイプ: リサイクル / カートリッジ容量: 小容量 / カラー: モノクロ / タイプ(純正/非純正): リサイクル

もっと見る

類似商品と比較する

在庫: あり ?

希望の数量で在庫確認

お届け日: 今から17時間48分以内のご注文で、2月7日(金)にお届け ?

お届け先:

東京都江東区豊洲3

★ アスクル在庫商品

¥7,210 (税込)

/ ¥6,555 (税抜き)

まとめ買いで  
最大¥70安く購入

数量 1

カゴに入れる

マイカタログ登録

商品と比較 ?

人気商品



画像が似た商品

この商品を見た人が最終的に購入した商品

オリジナル



A3

アスクル カラーペーパー 国内生産品



セイコーエプソン フォト光沢ハガキ

見積依頼票

調達番号

3-74①

調達件名	液晶保護フィルムの購入		
規格仕様	下記仕様のとおり		
<b>仕 様</b>			
物品名	規格	数量	備 考
液晶保護フィルム	エレコム、プライバシーフィルター、EF-PFNS133W2<規格限定>	個 1	
摘 要			
参考事項			
納入期限	令和7年3月14日(金)		
納入場所	岡山市北区御津中山444-3 運転免許課		
見積書提出期限	公開締切日の正午		
見積書提出場所	出納局用度課調達班 (岡山市北区内山下2-4-6 地下1階)		
見積に係る照会先	出納局用度課調達班 (Tel 086-226-7540)		
要求課 (仕様に係る照会先)	警察本部運転免許課 安政 直通番号(086-724-2200)		
参加資格	<p>次のいずれにも該当する者であること。</p> <p>1 岡山県内の本支店及び営業所名義で、岡山県一般競争入札(条件付)参加資格者名簿に登載されていること。</p> <p>2 一般競争入札(条件付)参加資格者の資格審査要領第9条に基づく入札参加の停止の措置もしくは入札参加除外等要領に基づく入札参加除外の措置を受けている期間中の者でないこと。</p>		
その他	<p>1 <u>仕様欄に【同等品可】と記載している場合は「同等の規格品」による見積もりを認める。</u> 同等品で見積もる場合は、見積書提出前に要求課の承諾を得ること。また、見積書の規格には承諾を得た規格を記入し、備考欄に承認を受けた年月日、担当者名を記入すること。 <u>なお、【同等品可】との記載がない場合は、同等品による見積もりを認めない。</u></p> <p>2 仕様欄に見本がある旨記載している場合は、見本を見積書提出場所に見積書提出期限まで提示する。</p> <p>3 この見積依頼票に記載のない事項については、オープンカウンター説明書による。</p>		

3-74②



すべて

商品名やお申込番号、型番で検索

詳細設定

各種手続き

ヘルプ

カテゴリー

履歴・再注文

マイカタログ

クイックオーダー

お届け先  
〒135-0061

スイートポイント

あとで買う

カゴ0点

ホーム > パソコン/周辺機器/メディア > プライバシーフィルター/液晶フィルム > 液晶保護フィルム/フィルター > プライバシーフィルター のぞき見防止 吸着タイプ 着脱式 ノートPC用 13.3/14/15.6W エレコム

一緒に見られている商品

ページ: 1/2



プライバシーフィルター のぞき見防止 吸着タイプ 着脱式 ノートPC用...  
¥6,380~ (税込)



プライバシーフィルター のぞき見防止 EF-PFKDY エレコム  
¥7,788~ (税込)



プライバシーノート  
☆☆☆  
¥6,388

メーカー: エレコム エレコムの液晶保護フィルム/フィルターを全て見る ブランド: エレコム

人気商品



画像が似た商品

エレコム プライバシーフィルター 13.3W型 覗き見防止 抗菌 ブルーライトカット EF-PFNS133W2 1個

取り外し、取り付けカンタン! 周りからののぞき見から画面を守る。タッチパネルにも対応した、吸着タイプののぞき見防止フィルター。ブルーライトも約42%カット。

レビューを書く

5 液晶保護フィルム/フィルター 5位

¥6,380 (税込) / ¥5,800 (税抜き)

販売単位: 1個

画面サイズ 13.3Wインチ (16:10) 15.6Wインチ (16:9)

13.3Wインチ (16:9) 14Wインチ (16:10) 14Wインチ (16:9)

この商品のバリエーション

「画面サイズ」違いで 全5商品 あります。すべてのバリエーションを見る

配送オプション

🕒 時間帯指定 指定可 ¥385 (税込) 📍 置き場所指定 利用可

お申込番号: E964527 / メーカー: エレコム / 型番: EF-PFNS133W2 / JANコード: 4549550149549

商品詳細

ブランド名: エレコム / 材質: フィルター: PET/ナノサクシオン部: アクリル/カバー部: シリコンラバー / 紫外線カット率: 99.9% / 取付方法: ナノサクシオン採用フレームが画面へ吸着 / 寸法: 幅301mm×高さ180mm(左右上下100×5mmのナノサクシオン部含む)

もっと見る

類似商品と比較する

在庫: あり?

希望の数量で在庫確認

お届け日: 今から17時間31分以内のご注文で、2月7日(金)にお届け?

お届け先:

東京都江東区豊洲3

🏠 アスクル在庫商品

¥6,380 (税込) / ¥5,800 (税抜き)

数量 1

🛒 カゴに入れる

📖 マイカタログ登録

商品と比較?

見積依頼票

調達番号

3-75 ①

調達件名	サテリオマスターの購入		
規格仕様	下記仕様のとおり		
<b>仕 様</b>			
物品名	規格	数量	備 考
サテリオマスター	RICOH、タイプ(A3)、2個入<規格限定>	ケース 1	
摘 要			
参考事項			
納入期限	令和7年3月26日(水)		
納入場所	岡山市北区御津中山444-3 運転免許課		
見積書提出期限	公開締切日の正午		
見積書提出場所	出納局用度課調達班 (岡山市北区内山下2-4-6 地下1階)		
見積に係る照会先	出納局用度課調達班 (Tel 086-226-7540)		
要求課 (仕様に係る照会先)	警察本部運転免許課 安政 直通番号(086-724-2200)		
参加資格	<p>次のいずれにも該当する者であること。</p> <ol style="list-style-type: none"> <li>岡山県内の本支店及び営業所名義で、岡山県一般競争入札(条件付)参加資格者名簿に登載されていること。</li> <li>一般競争入札(条件付)参加資格者の資格審査要領第9条に基づく入札参加の停止の措置もしくは入札参加除外等要領に基づく入札参加除外の措置を受けている期間中の者でないこと。</li> </ol>		
その他	<ol style="list-style-type: none"> <li>仕様欄に【同等品可】と記載している場合は「同等の規格品」による見積もりを認める。 同等品で見積もる場合は、見積書提出前に要求課の承諾を得ること。また、見積書の規格には承諾を得た規格を記入し、備考欄に承認を受けた年月日、担当者名を記入すること。 <u>なお、【同等品可】との記載がない場合は、同等品による見積もりを認めない。</u></li> <li>仕様欄に見本がある旨記載している場合は、見本を見積書提出場所に見積書提出期限まで提示する。</li> <li>この見積依頼票に記載のない事項については、オープンカウンター説明書による。</li> </ol>		



ホーム > 販売終了品 > デジタル印刷機 > Satelio A460F > 消耗品

販売終了品

デジタル印刷機

## Satelio A460F 消耗品

こちらでは販売終了品に関する主な情報を掲載しています。

掲載内容は、販売当時のものであり、記載内容が変更になっている場合がありますので、あらかじめご了承ください。

※最新の製品については、製品一覧をご覧ください。

※消耗品や保守サービスの料金については、2024年4月現在の情報に更新しています。

主な仕様

消耗品

### 消耗品 (消費税別)

	商品名	品種コード	標準価格	備考
マスター	サテリオマスター タイプI <A3>	613704	14,600円	A650V/A650/A460 /A450シリーズ共通 マスター (200版/ロール、2ロール/ケース)
インキ	サテリオインキ タイプI <黒>	613703	各3,000円	A650V/A650/A460 /A450シリーズ共通 インキ (1,000ml/個) ※ 大豆油を使用した 環境負荷の少ない インキ
	サテリオインキ タイプI <赤>	613706		
	サテリオインキ タイプI <青>	613707		
	サテリオインキ タイプI <緑>	613708		
	デジタル印刷機用 Ink TypeVII <茶>	613709	各3,000円	A650V/A650/A460 /A450シリーズ共通 インキ (1,000ml/個)
	デジタル印刷機用 Ink TypeVII <グレー>	613710		
	デジタル印刷機用 Ink TypeVII <黄>	613711	各3,500円	
	デジタル印刷機用 Ink TypeVII <紫>	613712		
	デジタル印刷機用 Ink TypeVII <栗>	613713		
	デジタル印刷機用 Ink TypeVII <紺>	613714		
デジタル印刷機用 Ink TypeVII <橙>	613715			
デジタル印刷機用 Ink TypeVII <青緑>	613716			
デジタル印刷機用 Ink TypeVII <藤>	613717			
デジタル印刷機用 Ink TypeVII <金>	613718			
デジタル印刷機用 Ink TypeVII <深緑>	613719			
デジタル印刷機用 Ink TypeVII <紅梅>	613720			
CMカラーインキタイプII <50色>	613724	各3,800円	A650V/A650/A460 /A450シリーズ共通 50色インキ (1,000ml/個) *	

\* 注文は6個単位、受注後4週間で納品

主な仕様 | 消耗品

3-95③

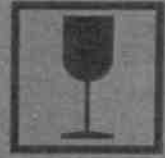
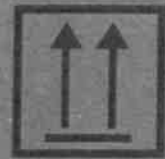

# RICOH

## Satelio Master

タイプ **I**〈A3〉

 (320mm × 110m) × 2rolls

見積依頼票		調達番号	3-76 ①
調達件名	メモリーカードファイルケース等の購入		
規格仕様	下記仕様のとおり		
仕 様			
物品名	規格	数量	備 考
メモリーカードファイルケース	サンワサプライ FC-MMC8BKN【同等品可】	2 個	
メモリーカードファイルシート	サンワサプライ FC-MMC9BKN【同等品可】	2 個	
摘 要			
参考事項			
納入期限	令和7年3月14日 (金)		
納入場所	岡山市北区内山下2-4-6 警察本部庁舎10F 生活安全企画課		
見積書提出期限	公開締切日の正午		
見積書提出場所	出納局用度課調達班 (岡山市北区内山下2-4-6 地下1階)		
見積に係る照会先	出納局用度課調達班 (Tel 086-226-7540)		
要求課 (仕様に係る照会先)	警察本部人身安全対策課 林 直通番号(086-234-0110(3017))		
参加資格	<p>次のいずれにも該当する者であること。</p> <ol style="list-style-type: none"> <li>岡山県内の本支店及び営業所名義で、岡山県一般競争入札(条件付)参加資格者名簿に登載されていること。</li> <li>一般競争入札(条件付)参加資格者の資格審査要領第9条に基づく入札参加の停止の措置もしくは入札参加除外等要領に基づく入札参加除外の措置を受けている期間中の者でないこと。</li> </ol>		
その他	<ol style="list-style-type: none"> <li>仕様欄に【同等品可】と記載している場合は、「同等の規格品」による見積もりを認める。同等品で見積もる場合は、見積書提出前に要求課の承諾を得ること。また、見積書の規格には承諾を得た規格を記入し、備考欄に承認を受けた年月日、担当者名を記入すること。 <u>なお、【同等品可】との記載がない場合は、同等品による見積もりを認めない。</u></li> <li>仕様欄に見本がある旨記載している場合は、見本を見積書提出場所に見積書提出期限まで提示する。</li> <li>この見積依頼票に記載のない事項については、オープンカウンター説明書による。</li> </ol>		



会社情報 採用情報 **ダイレクトショップ**

何をお探しですか？

製品情報

サポート

ダウンロード

対応表

法人向け特集

サンワチャンネル

トップ > 製品情報 > アクセサリー > メディア収納ケース > メモリーカードケース・電池ケース > SDカード > FC-MMC8BKN

## メモリーカードをクリアケースに入れたまま収納して管理できるファイルケース。

Webカタログ



検索に便利なINDEXラベル付き

メモリーカードファイルケース（クリアケース用）

### FC-MMC8BKN 廃止商品

JANコード 4969887314081

標準価格 ¥2,420（税抜き ¥2,200）

ダイレクトショップで確認

後継品・類似製品を確認

お問い合わせ

カタログ作成



クリアケース24枚

#### よく一緒に見られている製品

FC-MMC27SD  
メモリーカードファイルシート（SD...

FC-MMC26CL  
SDカードケース（12枚収納・クリ...

FC-MMC10SDN  
メモリーカードクリアケース（SDカ...

FC-MMC9BKN  
メモリーカードファイルシート（クリ...

F  
ン  
ン

仕様

特長

ラインアップ

画像データ

### 仕様

カラー                      ブラック







会社情報 採用情報 **ダイレクトショップ**

何をお探ですか？

製品情報

サポート

ダウンロード

対応表

法人向け特集

サンワチャンネル

トップ > 製品情報 > アクセサリー > メディア収納ケース > メモリーカードケース・電池ケース > SDカード > FC-MMC9BKN

# メモリーカードをクリアケースに入れたまま収納して管理できるファイルシート。2穴・3穴・4穴リング対応

Webカタログ



## メモリーカードファイルシート（クリアケース用・3シート入り） **FC-MMC9BKN**

JANコード 4969887314098

標準価格 ¥1,870（税抜き ¥1,700）

ダイレクトショップで確認

後継品・類似製品を確認

お問い合わせ

カタログ作成

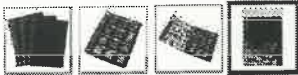

クリアケース36枚

### よく一緒に見られている製品

FC-MMC27SD  
メモリーカードファイルシート（SD...

FC-MMC26CL  
SDカードケース（12枚収納・クリ...

FC-UFD2N  
USBフラッシュメモリーケース（2...

FC-MMC10SDN  
メモリーカードクリアケース（SDカ...

仕様

特長

ラインアップ

画像データ

## 仕様

カラー ブラック



見積依頼票

調達番号

3-77①

調達件名	連続写真用紙(シールタイプ)等の購入		
規格仕様	下記仕様のとおり		
<b>仕 様</b>			
物品名	規格	数量	備考
別紙のとおり 連続写真用紙(シールタイプ)外			
摘 要			
参考事項	<del>別紙のとおり</del>		
納入期限	令和7年3月25日(火)		
納入場所	岡山市北区富田町1-3-2 鑑識科学センター		
見積書提出期限	公開締切日の正午		
見積書提出場所	出納局用度課調達班 (岡山市北区内山下2-4-6 地下1階)		
見積に係る 照会先	出納局用度課調達班 (Tel 086-226-7540)		
要求課 (仕様に係る 照会先)	警察本部鑑識課 大本 直通番号(086-234-0110)		
参加資格	<p>次のいずれにも該当する者であること。</p> <ol style="list-style-type: none"> <li>1 岡山県内の本支店及び営業所名義で、岡山県一般競争入札(条件付)参加資格者名簿に登載されていること。</li> <li>2 一般競争入札(条件付)参加資格者の資格審査要領第9条に基づく入札参加の停止の措置もしくは入札参加除外等要領に基づく入札参加除外の措置を受けている期間中の者でないこと。</li> </ol>		
その他	<ol style="list-style-type: none"> <li>1 仕様欄に【同等品可】と記載している場合は「同等の規格品」による見積もりを認める。同等品で見積もる場合は、見積書提出前に要求課の承諾を得ること。また、見積書の規格には承諾を得た規格を記入し、備考欄に承認を受けた年月日、担当者名を記入すること。 <u>なお、【同等品可】との記載がない場合は、同等品による見積もりを認めない。</u></li> <li>2 仕様欄に見本がある旨記載している場合は、見本を見積書提出場所に見積書提出期限まで提示する。</li> <li>3 この見積依頼票に記載のない事項については、オープンカウンター説明書による。</li> </ol>		

(別紙)

調達番号

3-77②

物品名	規格	数量	備考
連続写真用紙(シールタイプ)	エプソン 600枚入 GP111LBL【同等品可】	12 箱	
インクカートリッジ	エプソン ブラック GJIC7K【同等品可】	5 個	
インクカートリッジ	エプソン シアン GJIC7C【同等品可】	5 個	
インクカートリッジ	エプソン マゼンタ GJIC7M【同等品可】	5 個	
インクカートリッジ	エプソン ライトシアン GJIC7LC【同等品可】	5 個	
インクカートリッジ	エプソン イエロー GJIC7Y【同等品可】	15 個	
インクカートリッジ	エプソン ライトマゼンタ GJIC7LM【同等品可】	5 個	
摘要			
参考事項			

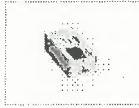

SHOP

**インクカートリッジ イ  
エロー**

型番 : GJIC7Y  
仕様 : GP-1100用インクカートリッジ  
イエロー  
オープンプライス

備考 :

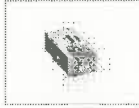

SHOP

**インクカートリッジ シ  
アン**

型番 : GJIC7C  
仕様 : GP-1100用インクカートリッジ  
シアン  
オープンプライス

備考 :



SHOP

**インクカートリッジ ブ  
ラック**

型番 : GJIC7K  
仕様 : GP-1100用インクカートリッジ  
ブラック  
オープンプライス

備考 :



SHOP

**インクカートリッジ マ  
ゼンタ**

型番 : GJIC7M  
仕様 : GP-1100用インクカートリッジ  
マゼンタ  
オープンプライス

備考 :

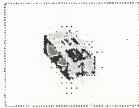

SHOP

**インクカートリッジ ラ  
イトシアン**

型番 : GJIC7LC  
仕様 : GP-1100用インクカートリッジ  
ライトシアン  
オープンプライス

備考 :

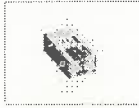

SHOP

**インクカートリッジ ラ  
イトマゼンタ**

型番 : GJIC7LM  
仕様 : GP-1100用インクカートリッジ  
ライトマゼンタ  
オープンプライス

備考 :

(商品画像をクリックすると拡大表示されます)

**用紙**



SHOP

**連続写真用紙**

型番 : GP11STD  
仕様 : GP-1100/1200用連続写真用紙  
600枚入 (300枚×2束)  
オープンプライス

備考 :



SHOP

**連続写真用紙 (シールタ  
イプ)**

型番 : GP11LBL  
仕様 : GP-1100/1200用連続写真用紙  
600枚入 (300枚×2束) シール  
タイプ  
オープンプライス

備考 :

- ・ オープンプライス商品の販売価格につきましては、取扱販売店までお問い合わせください。
- ・ 在庫限りの商品のご購入につきましては、取扱販売店までお問い合わせください。
- ・ パッケージ外観など予告無く変更させて頂く場合がございます。ご了承ください。

見積依頼票

調達番号

3-78①

調達件名	インクカートリッジの購入		
規格仕様	下記仕様のとおり		
<b>仕 様</b>			
物品名	規格	数量	備 考
インクカートリッジ	エプソン KAM-LM-L ライトマゼンダ 増量【同等品可】	10 個	
摘 要			
参考事項			
納入期限	令和7年3月31日(月)		
納入場所	警察本部9階刑事企画課(岡山市北区内山下2-4-6)		
見積書提出期限	公開締切日の正午		
見積書提出場所	出納局用度課調達班(岡山市北区内山下2-4-6 地下1階)		
見積に係る 照会先	出納局用度課調達班 (TEL 086-226-7540)		
要求課 (仕様に係る 照会先)	警察本部捜査第二課 荻原 / 直通番号(086-234-0110)		
参加資格	<p>次のいずれにも該当する者であること。</p> <ol style="list-style-type: none"> <li>1 岡山県内の本支店及び営業所名義で、岡山県一般競争入札(条件付)参加資格者名簿に登載されていること。</li> <li>2 一般競争入札(条件付)参加資格者の資格審査要領第9条に基づく入札参加の停止の措置もしくは入札参加除外等要領に基づく入札参加除外の措置を受けている期間中の者でないこと。</li> </ol>		
その他	<ol style="list-style-type: none"> <li>1 仕様欄に【同等品可】と記載している場合は「同等の規格品」による見積もりを認める。 同等品で見積もる場合は、見積書提出前に要求課の承諾を得ること。また、見積書の規格には承諾を得た規格を記入し、備考欄に承認を受けた年月日、担当者名を記入すること。 <u>なお、【同等品可】との記載がない場合は、同等品による見積もりを認めない。</u></li> <li>2 仕様欄に見本がある旨記載している場合は、見本を見積書提出場所に見積書提出期限まで提示する。</li> <li>3 この見積依頼票に記載のない事項については、オープンカウンター説明書による。</li> </ol>		



見積依頼票

調達番号

3-99 ①

調達件名	インクカートリッジ等の購入		
規格仕様	下記仕様のとおり		
<b>仕 様</b>			
物品名	規格	数量	備 考
インクカートリッジ	エプソン IB06KA ブラック<規格限定>	4 個	
インクカートリッジ	エプソン IB06CA シアン<規格限定>	4 個	
インクカートリッジ	エプソン IB06MA マゼンタ<規格限定>	3 個	
インクカートリッジ	エプソン IB06YA イエロー<規格限定>	4 個	
摘 要			
参考事項			
納入期限	令和7年3月21日 (金)		
納入場所	岡山市北区内山下2-4-6 岡山県警察本部庁舎10F 生活安全企画課		
見積書提出期限	公開締切日の正午		
見積書提出場所	出納局用度課調達班 (岡山市北区内山下2-4-6 地下1階)		
見積に係る照会先	出納局用度課調達班 (Tel 086-226-7540)		
要求課 (仕様に係る照会先)	警察本部少年課 林 / 直通番号(086-234-0110(3017))		
参加資格	<p>次のいずれにも該当する者であること。</p> <p>1 岡山県内の本支店及び営業所名義で、岡山県一般競争入札(条件付)参加資格者名簿に登載されていること。</p> <p>2 一般競争入札(条件付)参加資格者の資格審査要領第9条に基づく入札参加の停止の措置もしくは入札参加除外等要領に基づく入札参加除外の措置を受けている期間中の者でないこと。</p>		
その他	<p>1 仕様欄に【同等品可】と記載している場合は、「同等の規格品」による見積もりを認める。同等品で見積もる場合は、見積書提出前に要求課の承諾を得ること。また、見積書の規格には承諾を得た規格を記入し、備考欄に承認を受けた年月日、担当者名を記入すること。</p> <p><u>なお、【同等品可】との記載がない場合は、同等品による見積もりを認めない。</u></p> <p>2 仕様欄に見本がある旨記載している場合は、見本を見積書提出場所に見積書提出期限まで提示する。</p> <p>3 この見積依頼票に記載のない事項については、オープンカウンター説明書による。</p>		





見積依頼票

調達番号

3-80 ①

調達件名	トナーカートリッジ等の購入		
規格仕様	下記仕様のとおり		
<b>仕 様</b>			
物品名	規格	数量	備 考
トナーカートリッジ	エプソン LPC3T37K ブラック〈規格限定〉	2 個	
インクカートリッジ	エプソン ICLC80 ライトシアン〈規格限定〉	3 個	
インクカートリッジ	エプソン ICC74 シアン〈規格限定〉	3 個	
摘 要			
参考事項			
納入期限	令和7年3月21日(金)		
納入場所	岡山市北区内山下2-4-6 岡山県警察本部庁舎10F 生活安全企画課		
見積書提出期限	公開締切日の正午		
見積書提出場所	出納局用度課調達班 (岡山市北区内山下2-4-6 地下1階)		
見積に係る照会先	出納局用度課調達班 (Tel 086-226-7540)		
要求課 (仕様に係る照会先)	警察本部少年課 林 直通番号(086-234-0110(3017))		
参加資格	<p>次のいずれにも該当する者であること。</p> <p>1 岡山県内の本支店及び営業所名義で、岡山県一般競争入札(条件付)参加資格者名簿に登載されていること。</p> <p>2 一般競争入札(条件付)参加資格者の資格審査要領第9条に基づく入札参加の停止の措置もしくは入札参加除外等要領に基づく入札参加除外の措置を受けている期間中の者でないこと。</p>		
その他	<p>1 仕様欄に【同等品可】と記載している場合は、「同等の規格品」による見積もりを認める。同等品で見積もる場合は、見積書提出前に要求課の承諾を得ること。また、見積書の規格には承諾を得た規格を記入し、備考欄に承認を受けた年月日、担当者名を記入すること。 <u>なお、【同等品可】との記載がない場合は、同等品による見積もりを認めない。</u></p> <p>2 仕様欄に見本がある旨記載している場合は、見本を見積書提出場所に見積書提出期限まで提示する。</p> <p>3 この見積依頼票に記載のない事項については、オープンカウンター説明書による。</p>		

EPSON

製品情報  
ビジネスソリューション  
プリント活用

ショッピング  
企業買値

製品情報 LPC3T37Kの基本情報・対応製品

### 製品情報

### LPC3T37Kの基本情報・対応製品

消耗品情報トップへ 1つ前に戻る

#### 標準トナー/ブラック/Sサイズ LPC3T37K の基本情報

(商品画像をクリックすると拡大表示されます)

## LPC3T37K



#### 基本情報

商品名：  
標準トナー/ブラック/Sサイズ

仕様：  
標準トナー/ブラック/Sサイズ/3  
500ページ

希望小売価格(税込)：19,580 円  
希望小売価格(税別)：17,800 円

販売状況：販売中

SHOPへ

### 標準トナー/ブラック/Sサイズ LPC3T37K の対応製品

全て LP

対象機種	備考
LP-M8180A	
LP-M8180F	
LP-M8180PS	
LP-M818AZ3	
LP-M818FZ3	
LP-S7180	
LP-S7180Z	
LP-S8180	
LP-S8180PS	

#### トナーカートリッジの印刷ページ数について

・印刷ページ数は目安です。印刷の仕方により、印刷可能ページ数は異なります。間欠印刷（1回あたりの印刷ページ数が1〜数ページ程度の少ない印刷）、用紙サイズ、用紙方向、厚紙印刷、印刷原稿および電源の頻繁な入切などにより印刷可能ページ数は少なくなります。そのため、消耗品の印刷可能ページ数は、お客様の使用条件、使用環境によっては半分以下になる場合があります。

#### このページの表示について

・オープンブライズ商品の販売価格につきましては、取扱販売店までお問い合わせください。



インクジェットプリンタ用 純正インクカートリッジ エプソン対応

Main table listing Epson ink cartridges with columns for model compatibility (環境対応), cartridge type (色), price (区分), order code (注文コード), manufacturer's price (メーカー希望小売価格), reference price (参考価格), unit price (発注単位), and model number (メーカー型番).

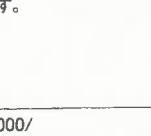

インクカートリッジ (エプソン対応)

インクカートリッジ

OA用紙

記録メディア

PC周辺機器

PC関連用品

トナー・インク

事務機器

ファイル

ファイルボックス

専門用ファイル

文具・事務用品

整理・収納用品

掲示用品

印章用品

ノート・紙製品

封筒・粘着メモ

伝票・帳簿

筆記具

修正用品

飲料用品・食品

食器・台所用品

衛生・掃除用品

オフィスアクセサリ

電化製品

慶弔・賞状用品

作業用テープ

梱包用品

現場・作業用品

小型家具

(包装単位: ①~⑥⑦⑧⑨⑩⑪⑫⑬⑭⑮⑯⑰⑱⑲⑳㉑㉒㉓㉔㉕㉖㉗㉘㉙㉚㉛㉜㉝㉞㉟㊱㊲㊳㊴㊵㊶㊷㊸㊹㊺㊻㊼㊽㊾㊿)

# インクカートリッジ エプソン対応

3-80④

インクカートリッジ(エプソン対応)

## インクジェットプリンタ用 純正インクカートリッジ エプソン対応

環境対応	対応機種	色	区分	注文コード	メーカー希望小売価格 (税別価格)	参考価格 (税別価格)	発注 単位	メーカー型番	品番
①	EP-306/315/706A/775A/775AW/776A/ 805A/805AW/805AR/806AB/806AR/ 806AW/905A/905F/906F/976A3	ブラック	染料	6226-1623	オープン	820円	1個	ICBK70	ICBK70
②	※①は①～⑥の6色パックです。	シアン	染料	6226-1685	オープン	820円	1個	ICC70	ICC70
③	※①は①～⑥の6色パックです。	マゼンタ	染料	6226-1722	オープン	820円	1個	ICM70	ICM70
④	※①は①～⑥の6色パック(ブラックのみ増量)です。	イエロー	染料	6226-1746	オープン	820円	1個	ICY70	ICY70
⑤	※①は①～⑥の6色パック(ブラックのみ増量)です。	ライトシアン	染料	6226-1692	オープン	820円	1個	ICLC70	ICLC70
⑥		ライトマゼンタ	染料	6226-1708	オープン	820円	1個	ICLM70	ICLM70
⑦		ブラック(増量)	染料	6192-5441	オープン	1,320円	1個	ICBK70L	ICBK70L
⑧		シアン(増量)	染料	6192-5458	オープン	1,320円	1個	ICC70L	ICC70L
⑨		マゼンタ(増量)	染料	6192-5489	オープン	1,320円	1個	ICM70L	ICM70L
⑩		イエロー(増量)	染料	6192-5496	オープン	1,320円	1個	ICY70L	ICY70L
⑪		ライトシアン(増量)	染料	6192-5465	オープン	1,320円	1個	ICLC70L	ICLC70L
⑫		ライトマゼンタ(増量)	染料	6192-5472	オープン	1,320円	1個	ICLM70L	ICLM70L
⑬		6色パック	染料	6226-1593	オープン	4,760円	1パック (6色入)	IC6CL70	IC6CL70
⑭		6色パック(増量)	染料	6433-2611	オープン	5,330円	1パック (6色入)	IC6CL70M	IC6CL70M
⑮		6色パック(増量)	染料	6192-5434	オープン	7,730円	1パック (6色入)	IC6CL70L	IC6CL70L
⑯	PX-673F/1200/1600F/1700F ※⑯は⑬～⑮、P.141の4色パックです。	シアン	顔料	2004-5555	オープン	1,700円	1個	ICC65A1	ICC65A1
⑰		マゼンタ	顔料	2004-5579	オープン	1,700円	1個	ICM65A1	ICM65A1
⑱		イエロー	顔料	2004-5593	オープン	1,700円	1個	ICY65A1	ICY65A1
⑳	PX-K100 ※PX-K100は㉑を2本使用します。	4色パック	顔料	2026-5212	オープン	7,590円	1パック (4色入)	IC4CL6165B	IC4CL6165B
㉑		ブラック	顔料	6120-3648	オープン	3,790円	1個	ICBK67	ICBK67
㉒	PX-M5041F/M5040F/M741F/M740F/M5080F/ M5081F/S740/S5040/S5080	ブラック x2	顔料	6120-3655	オープン	7,350円	1パック (2色入)	ICBK67W	ICBK67W
㉓	※㉒は㉒～㉓の4色パックです。	ブラック	顔料	6273-0204	オープン	1,610円	1個	ICBK74	ICBK74
㉔	※㉒は㉒～㉓の4色パックです。	シアン	顔料	6273-0259	オープン	1,080円	1個	ICC74	ICC74
㉕	※㉒は㉒～㉓の4色パックです。	マゼンタ	顔料	6273-0341	オープン	1,080円	1個	ICM74	ICM74
㉖	※㉒は㉒～㉓の4色パックです。	イエロー	顔料	6273-0419	オープン	1,080円	1個	ICY74	ICY74
㉗	※㉒は㉒～㉓の4色パックです。	ブラック(大容量)	顔料	6273-0211	オープン	5,030円	1個	ICBK75	ICBK75
㉘		シアン(大容量)	顔料	6273-0266	オープン	1,900円	1個	ICC75	ICC75
㉙		マゼンタ(大容量)	顔料	6273-0358	オープン	1,900円	1個	ICM75	ICM75
㉚		イエロー(大容量)	顔料	6273-0426	オープン	1,900円	1個	ICY75	ICY75
㉛		ブラック(大容量)	顔料	6273-0228	オープン	5,820円	1個	ICBK76	ICBK76
㉜		シアン(大容量)	顔料	6273-0273	オープン	2,350円	1個	ICC76	ICC76
㉝		マゼンタ(大容量)	顔料	6273-0365	オープン	2,350円	1個	ICM76	ICM76
㉞		イエロー(大容量)	顔料	6273-0433	オープン	2,350円	1個	ICY76	ICY76
㉟		4色パック	顔料	6273-0174	オープン	4,670円	1パック (4色入)	IC4CL74	IC4CL74
㊱		4色パック(増量)	顔料	6273-0181	オープン	10,410円	1パック (4色入)	IC4CL75	IC4CL75
㊲		4色パック(増量)	顔料	6273-0198	オープン	12,450円	1パック (4色入)	IC4CL76	IC4CL76
㊳	PX-M650A/M650F ※㊳は㊳～㊴の 4色パック(ブラック のみ大容量)です。	ブラック	顔料	6275-9847	オープン	1,170円	1個	ICBK77	ICBK77
㊴		ブラック(大容量)	顔料	6275-9854	オープン	4,560円	1個	ICBK78	ICBK78
㊵		シアン	顔料	6275-9861	オープン	1,630円	1個	ICC78	ICC78
㊶		マゼンタ	顔料	6275-9878	オープン	1,630円	1個	ICM78	ICM78
㊷		イエロー	顔料	6275-9885	オープン	1,630円	1個	ICY78	ICY78
㊸		4色パック	顔料	6275-9892	オープン	9,160円	1パック (4色入)	IC4CL78	IC4CL78
㊹		ブラック	顔料	2054-1101	オープン	2,120円	1個	MED-BK	MED-BK
㊺		シアン	顔料	2054-1118	オープン	930円	1個	MED-C	MED-C
㊻		マゼンタ	顔料	2054-1125	オープン	930円	1個	MED-M	MED-M
㊼		イエロー	顔料	2054-1132	オープン	930円	1個	MED-Y	MED-Y
㊽		4色パック	顔料	2054-1149	オープン	4,590円	1パック (4色入)	MED-4CL	MED-4CL
㊾		ブラック	顔料	2086-5252	オープン	3,650円	1個	IB10KA	IB10KA
㊿		シアン	染料	2086-5269	オープン	1,240円	1個	IB10CA	IB10CA
①		マゼンタ	染料	2086-5276	オープン	1,240円	1個	IB10MA	IB10MA
②		イエロー	染料	2086-5283	オープン	1,240円	1個	IB10YA	IB10YA
③		4色パック	混合	2086-5290	オープン	7,150円	1パック (4色入)	IB10CL4A	IB10CL4A

(包装単位: ①～⑮⑰⑱⑲⑳㉑㉒㉓㉔㉕㉖㉗㉘㉙㉚㉛㉜㉝㉞㉟㊱㊲㊳㊴㊵㊶㊷㊸㊹㊺㊻㊼㊽㊾㊿ 1)

- OA用紙
- 記録メディア
- PC周辺機器
- PC関連用品
- トナー・インク
- 事務機器
- ファイル
- ファイルボックス
- 専門用ファイル
- 文具・事務用品
- 整理・収納用品
- 掲示用品
- 印章用品
- New ノート・紙製品
- New 封筒・粘着メモ
- New 伝票・帳簿
- New 筆記具
- New 修正用品
- New 飲料用品・食品
- New 食器・台所用品
- New 衛生・掃除用品
- オフィスアクセサリー
- 電化製品
- 慶弔・贈状用品
- 作業用テープ
- 梱包用品
- 現場・作業用品
- 小型家具

見積依頼票

調達番号

3-81 ①

調達件名	インクカートリッジ等の購入		
規格仕様	下記仕様のとおり		
<b>仕 様</b>			
物品名	規格	数量	備 考
インクカートリッジ	キャノン BCI-19BK ブラック〈規格限定〉	4 個	
インクカートリッジ	キャノン BCI-19CLR カラー〈規格限定〉	4 個	
摘 要			
参考事項			
納入期限	令和7年3月21日 (金)		
納入場所	岡山市北区内山下2-4-6 岡山県警察本部庁舎10F 生活安全企画課		
見積書提出期限	公開締切日の正午		
見積書提出場所	出納局用度課調達班 (岡山市北区内山下2-4-6 地下1階)		
見積に係る照会先	出納局用度課調達班 (Tel 086-226-7540)		
要求課 (仕様に係る照会先)	警察本部少年課 林 直通番号(086-234-0110(3017))		
参加資格	<p>次のいずれにも該当する者であること。</p> <ol style="list-style-type: none"> <li>岡山県内の本支店及び営業所名義で、岡山県一般競争入札(条件付)参加資格者名簿に登載されていること。</li> <li>一般競争入札(条件付)参加資格者の資格審査要領第9条に基づく入札参加の停止の措置もしくは入札参加除外等要領に基づく入札参加除外の措置を受けている期間中の者でないこと。</li> </ol>		
その他	<ol style="list-style-type: none"> <li>仕様欄に【同等品可】と記載している場合は、「同等の規格品」による見積もりを認める。同等品で見積もる場合は、見積書提出前に要求課の承諾を得ること。また、見積書の規格には承諾を得た規格を記入し、備考欄に承認を受けた年月日、担当者名を記入すること。 <u>なお、【同等品可】との記載がない場合は、同等品による見積もりを認めない。</u></li> <li>仕様欄に見本がある旨記載している場合は、見本を見積書提出場所に見積書提出期限まで提示する。</li> <li>この見積依頼票に記載のない事項については、オープンカウンター説明書による。</li> </ol>		

## インクジェットプリンタ用 純正インクカートリッジ キヤノン対応

!!  
①~⑱⑳㉑

環境対応	対応機種	色	区分	注文コード	メーカー希望小売価格 (税別価格)	参考価格 (税別価格)	発注単位	メーカー型番	品番
①	PIXUS MG5430/5530/5630/6330/6530/6730/7130/7530/7530F	ブラック	顔料	6351-2168	オープン	1,790円	1個	6430B001	BCI-350XLPGBK
②	PIXUS MX923、PIXUS IP7230/8730、PIXUS iX6830	ブラック	顔料	6351-2175	オープン	1,640円	1個	6438B001	BCI-351XLBK
③	PIXUS MG5430/5530/5630、MX923、iP7230、iX6830は対応していません。	シアン	顔料	6351-2182	オープン	1,640円	1個	6439B001	BCI-351XLC
④	※⑥⑩⑭ (グレーインク) につきましては、PIXUS MG5430/5530/5630、MX923、iP7230、iX6830は対応していません。	マゼンタ	顔料	6351-2199	オープン	1,640円	1個	6440B001	BCI-351XLM
⑤	※⑩は①~⑥の6色パックです。	イエロー	顔料	6351-2205	オープン	1,640円	1個	6441B001	BCI-351XLY
⑥	※⑭は①~⑤の5色パックです。	グレー	顔料	6351-2212	オープン	1,640円	1個	6442B001	BCI-351XLGY
⑦	※⑱は⑦~⑱の6色パックです。	ブラック	顔料	6351-2229	オープン	1,270円	1個	6495B001	BCI-350PGBK
⑧	※⑳は⑦~⑱の5色パックです。	ブラック	顔料	6351-2236	オープン	1,030円	1個	6503B001	BCI-351BK
⑨		シアン	顔料	6351-2243	オープン	1,030円	1個	6504B001	BCI-351C
⑩		マゼンタ	顔料	6351-2250	オープン	1,030円	1個	6505B001	BCI-351M
⑪		イエロー	顔料	6351-2267	オープン	1,030円	1個	6506B001	BCI-351Y
⑫		グレー	顔料	6351-2274	オープン	1,030円	1個	6507B001	BCI-351GY
⑬		6色パック	混合	6351-2298	オープン	9,120円	1パック(6色入)	6552B002	BCI351XL350XL/6
⑭		5色パック	混合	6351-2281	オープン	7,790円	1パック(5色入)	6552B001	BCI351XL350XL/5
⑮		6色パック	混合	6351-2311	オープン	6,060円	1パック(6色入)	6552B004	BCI-351+350/6MP
⑯		5色パック	混合	6351-2304	オープン	5,170円	1パック(5色入)	6552B003	BCI-351+350/5MP
⑰		ブラック x2	顔料	6351-2328	オープン	3,500円	1パック(2個入)	6552B005	BCI-350XLPGBK2P
⑱		ブラック x2	顔料	2054-0852	オープン	2,340円	1パック(2個入)	8048B001	BCI-355XLPGBK
⑲	PIXUS MX923/iX6830	ブラック	顔料	6351-2038	オープン	1,420円	1個	4528B001	BCI-325PGBK
⑲	PIXUS MG5130/5230/5330/6130/6230/8130/8230、PIXUS iP4830/4930、PIXUS MX883/893、PIXUS iX6530	ブラック x2	顔料	6351-2113	オープン	2,730円	1パック(2個入)	4713B007	BCI-325PGBK2P
⑲	※㉑は⑲~㉑の5色パックです。	ブラック	顔料	6351-2045	オープン	1,270円	1個	4535B001	BCI-326BK
⑲	※㉒は⑲~㉒の6色パックです。	シアン	顔料	6351-2052	オープン	1,270円	1個	4536B001	BCI-326C
⑲	※㉓(グレーインク) につきましては、PIXUS MG5130/5230/5330、iP4830/4930、MX883/893、iX6530は対応していません。	マゼンタ	顔料	6351-2069	オープン	1,270円	1個	4537B001	BCI-326M
⑲		イエロー	顔料	6351-2076	オープン	1,270円	1個	4538B001	BCI-326Y
⑲		グレー	顔料	6351-2083	オープン	1,270円	1個	4539B001	BCI-326GY
⑲		5色パック	混合	6351-2090	オープン	6,300円	1パック(5色入)	4713B001	BCI-326+325/5MP
⑲		6色パック	混合	6351-2106	オープン	7,390円	1パック(6色入)	4713B002	BCI-326+325/6MP
⑲		ブラック	顔料	6351-1918	オープン	1,350円	1個	2926B001	BCI-320PGBK
⑲		ブラック x2	顔料	6351-2007	オープン	2,600円	1パック(2個入)	3333B004	BCI-320PGBK2P
⑲		ブラック	顔料	6351-1925	オープン	1,240円	1個	2927B001	BCI-321BK
⑲		シアン	顔料	6351-1932	オープン	1,240円	1個	2928B001	BCI-321C
⑲		マゼンタ	顔料	6351-1949	オープン	1,240円	1個	2929B001	BCI-321M
⑲		イエロー	顔料	6351-1956	オープン	1,240円	1個	2930B001	BCI-321Y
⑲		グレー	顔料	6351-1963	オープン	1,240円	1個	2931B001	BCI-321GY
⑲		5色パック	混合	6351-1994	オープン	5,870円	1パック(5色入)	3333B001	BCI-321+320/5MP
⑲		ブラック	顔料	6351-1390	オープン	1,370円	1個	0364B001	BCI-7EBK
⑲		イエロー	顔料	6351-1420	オープン	1,370円	1個	0367B001	BCI-7EY
⑲		マゼンタ	顔料	6351-1413	オープン	1,370円	1個	0366B001	BCI-7EM
⑲		シアン	顔料	6351-1406	オープン	1,370円	1個	0365B001	BCI-7EC
⑲		ブラック	顔料	6351-1475	オープン	1,500円	1個	0372B001	BCI-9BK
⑲	PIXUS iP3100/3300/3500/4100/4100R/4200/4300/4500/5200R/6100D/6600D/6700D/7100/7500/8100/8600/9910、PIXUS MP500/510/520/600/610/770/790/800/810/830/900/950/960/970、PIXUS Pro9000/9000II、PIXUS iX5000、PIXUS MX850	フォトマゼンタ	顔料	6351-1444	オープン	1,370円	1個	0369B001	BCI-7EPM
⑲	PIXUS iP9910/8600/8100/7500/7100/6700D/6600D/6100D、PIXUS MP970/960/950/900、PIXUS Pro9000/9000II	フォトシアン	顔料	6351-1437	オープン	1,370円	1個	0368B001	BCI-7EPC
⑲		ブラック	顔料	6351-1505	オープン	2,710円	1個	0390B001	BC-70BK
⑲		ブラック (大容量)	顔料	6351-1512	オープン	3,010円	1個	0391B001	BC-90BK
⑲		3色カラー	顔料	6351-1529	オープン	3,280円	1個	0392B001	BC-71CLR
⑲		3色カラー (大容量)	顔料	6351-1536	オープン	4,300円	1個	0393B001	BC-91CLR
⑲		ブラック	顔料	6351-1970	オープン	3,260円	1個	2967B001	BC-310BK
⑲		3色カラー	顔料	6351-1987	オープン	3,590円	1個	2968B001	BC-311CLR
⑲		ブラック	顔料	6351-2137	オープン	2,310円	1個	5213B001	BC-340
⑲		ブラック (大容量)	顔料	6351-2120	オープン	3,410円	1個	5211B001	BC-340XL
⑲		3色カラー	顔料	6351-2151	オープン	2,610円	1個	5215B001	BC-341
⑲		3色カラー (大容量)	顔料	6351-2144	オープン	3,680円	1個	5214B001	BC-341XL
⑲		ブラック	顔料	6351-2014	オープン	1,620円	1個	1506B001	BCI-19BK
⑲		カラー	顔料	6351-2021	オープン	2,150円	1個	1510B001	BCI-19CLR

(包装単位: ①~⑱⑳㉑① 1個②~④ 4個⑤⑥⑦ 6個⑧⑨⑩⑪⑫⑬⑭⑮⑯⑰⑱ 3個⑳㉑)

インクカートリッジ (キヤノン対応)  
OA用紙  
記録メディア  
PC周辺機器  
PC関連用品  
トナー・インク  
事務機器  
ファイル  
ファイルボックス  
専門用ファイル  
文具・事務用品  
整理・収納用品  
掲示用品  
印章用品  
ノート・紙製品  
封筒・粘着メモ  
伝票・帳簿  
筆記具  
修正用品  
飲料用品・食品  
食器・台所用品  
衛生・掃除用品  
オフィスアクセサリ  
電化製品  
慶弔・奠状用品  
作業用テープ  
梱包用品  
現場・作業用品  
小型家具

見積依頼票

調達番号

3-82①

調達件名	外付けHDDの購入		
規格仕様	下記仕様のとおり		
<b>仕 様</b>			
物品名	規格	数量	備考
外付けHDD	ハッファロー HD-PGF5.0U3-GBKA ブラック5TB【同等品可】	2 個	
摘 要	早期納品希望		
参考事項			
納入期限	令和7年3月25日 (ㄥ)		
納入場所	交通企画課(岡山市北区内山下2-4-6 警察本部庁舎3階)		
見積書提出期限	公開締切日の正午		
見積書提出場所	出納局用度課調達班 (岡山市北区内山下2-4-6 地下1階)		
見積に係る照会先	出納局用度課調達班 (Tel 086-226-7540)		
要求課 (仕様に係る照会先)	警察本部交通指導課	渡邊	直通番号(086-234-0110(5014))
参加資格	<p>次のいずれにも該当する者であること。</p> <p>1 岡山県内の本支店及び営業所名義で、岡山県一般競争入札(条件付)参加資格者名簿に登録されていること。</p> <p>2 一般競争入札(条件付)参加資格者の資格審査要領第9条に基づく入札参加の停止の措置もしくは入札参加除外等要領に基づく入札参加除外の措置を受けている期間中の者でないこと。</p>		
その他	<p>1 仕様欄に【同等品可】と記載している場合は、「同等の規格品」による見積もりを認める。同等品で見積もる場合は、見積書提出前に要求課の承諾を得ること。また、見積書の規格には承諾を得た規格を記入し、備考欄に承認を受けた年月日、担当者名を記入すること。 <u>なお、【同等品可】との記載がない場合は、同等品による見積もりを認めない。</u></p> <p>2 仕様欄に見本がある旨記載している場合は、見本を見積書提出場所に見積書提出期限まで提示する。</p> <p>3 この見積依頼票に記載のない事項については、オープンカウンター説明書による。</p>		



HD-PGF-Aシリーズ

# HD-PGF5.0U3-GBKA

29,150円(税抜26,500円) | JANコード: 4981254053225 | カラー: ブラック

- ブラック 5TB
- ブラック 4TB
- ブラック 2TB
- ブラック 1TB
- ホワイト 5TB
- ホワイト 4TB
- ホワイト 2TB
- ホワイト 1TB
- ブルー 1TB
- レッド 1TB
- ゴールド 1TB

上記からご希望のラインナップを選択後、下記情報をご確認ください。

- よくあるご質問
- ソフトウェア
- 取扱説明書
- 対応情報
- お問い合わせ
- 付属品の購入



※ 保証期間内に限り軽度の論理障害は無償対応です。

## 特長

万が一の落下からハードディスクをガード  
耐衝撃ポディーで不意のアクシデントから守る

