

見積依頼票

調達番号

3-161①

調達件名	未修飾TLCプレート 蛍光指示薬無等の購入		
規格仕様	下記仕様のとおり		
仕 様			
物品名	規格	数量	備 考
未修飾TLCプレート 蛍光指示薬無	アズワン メルク25枚入3-3346-07【同等品可】	1 箱	
エコノスポイト 3mL	アズワン 500本入 64-3680-14【同等品可】	3 組	
ドラモンド・マイクロキャップ(ガラス毛細管)	アズワン 2.0 μ L 100個入 68-0449-64【同等品可】	1 箱	
摘 要			
参考事項			
納入期限	令和7年3月25日(火)		
納入場所	岡山市北区富田町1-3-2 鑑識科学センター		
見積書提出期限	公開締切日の正午		
見積書提出場所	出納局用度課調達班 (岡山市北区内山下2-4-6 地下1階)		
見積に係る照会先	出納局用度課調達班 (Tel 086-226-7540)		
要求課(仕様に係る照会先)	警察本部科学捜査研究所 大本 直通番号(086-234-0110)		
参加資格	<p>次のいずれにも該当する者であること。</p> <p>1 岡山県内の本支店及び営業所名義で、岡山県一般競争入札(条件付)参加資格者名簿に登載されていること。</p> <p>2 一般競争入札(条件付)参加資格者の資格審査要領第9条に基づく入札参加の停止の措置もしくは入札参加除外等要領に基づく入札参加除外の措置を受けている期間中の者でないこと。</p>		
その他	<p>1 仕様欄に【同等品可】と記載している場合は「同等の規格品」による見積もりを認める。同等品で見積もる場合は、見積書提出前に要求課の承諾を得ること。また、見積書の規格には承諾を得た規格を記入し、備考欄に承認を受けた年月日、担当者名を記入すること。</p> <p><u>なお、【同等品可】との記載がない場合は、同等品による見積もりを認めない。</u></p> <p>2 仕様欄に見本がある旨記載している場合は、見本を見積書提出場所に見積書提出期限まで提示する。</p> <p>3 この見積依頼票に記載のない事項については、オープンカウンター説明書による。</p>		

AXEL

Merck

3-3346-07 未修飾TLCプレート 蛍光指示薬無

200×200 プラスチックシート 1箱 (25枚入)

1.05748.0001

[Merck Millipore Corporation] Unmodified TLC Plate No Fluorescence

Indicator: 200 x 200 Plastic Sheet



アズワン品番	3-3346-07
型番	1.05748.0001
入り数	1箱(25枚入)
標準価格	23,500円 (税抜)

仕様

- 型番 : 1.05748.0001
- サイズ (mm) : 200×200
- 支持体 : プラスチックシート
- 入数 : 1箱 (25枚入)
- 単体種類 : TLCシリカゲル60
- 層厚 : -05~07 / 200 μ m、その他 / 250 μ m
- 平均細孔径 : 60 Å

AXEL

サンプラテック

64-3680-14 エコノスポイト 3mL 1組 (500本入) 29825

[SANPLATEC CORPORATION] Econo Dropper 3mL

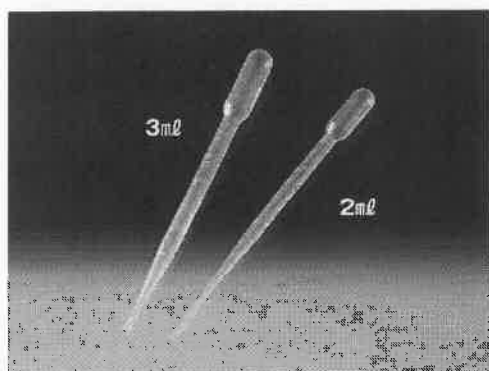

アズワン品番	64-3680-14
型番	29825
入り数	1組(500本入)
標準価格	4,030円 (税抜)

特徴

- 未滅菌

仕様

- 呼称：3mL
- 材質：PE
- 全長 (mm)：155
- 目盛り単位 (mL)：0.5
- 入数：500本入
- その他：未滅菌

AXEL

Drummond Scientific Company

68-0449-64 ドラムmond・マイクロキャップ (ガラス毛細管) 2.0 μ L 100個入 1-000-0020

[Drummond Scientific Company] Drummond Micro Cap (Glass Capillary)

2.0 μ L 100pcs



参考画像

ゴム球

アズワン品番	68-0449-64
型番	1-000-0020
入り数	1箱(100個入)
標準価格	2,800円 (税抜)

特徴

- ホウケイ酸ガラス製の非常に精度の高いガラス毛細管で、毛細管の端から端までの容量が一定になっているため、TLC・ペーパークロマトグラフィーでの試料のスポットティング・電気泳動試料でのアプライに適しています
- 使用方法
 - ① マイクロキャップがガラス管内に見えるようになるまで十分にキャップへ差し込みます
 - ② 上端のゴム球には穴が開いていて、空気が自由に通るため、毛細管現象で液が上昇します
 - ③ 毛細管の端から端まで液を完全に満たすと、マイクロキャップには規定の容量が採取されています
 - ④ 液を吐出するためには、ゴム球の穴を指でふさぎ、ゴム球を押します
 - ※ マイクロキャップ100本にゴム球1個が付属

仕様

- 採液容量：2.0 μ L
- 長さ：32mm
- 外径：0.76mm
- 内径：0.28mm

見積依頼票

調達番号

3-162①

調達件名	洗濯洗剤の購入、		
規格仕様	下記仕様のとおり		
仕 様			
物品名	規格	数量	備 考
洗濯洗剤	ライオン 351436 ナノックスワン スタンダード 4kg【同等品可】	9 個	
摘 要			
参考事項			
納入期限	令和7年3月25日(火)		
納入場所	岡山市北区富田町1-3-2 鑑識科学センター		
見積書提出期限	公開締切日の正午		
見積書提出場所	出納局用度課調達班 (岡山市北区内山下2-4-6 地下1階)		
見積に係る照会先	出納局用度課調達班 (Tel 086-226-7540)		
要求課 (仕様に係る照会先)	警察本部鑑識課 伊丹 / 直通番号(086-234-0110)		
参加資格	<p>次のいずれにも該当する者であること。</p> <ol style="list-style-type: none"> 1 岡山県内の本支店及び営業所名義で、岡山県一般競争入札(条件付)参加資格者名簿に登載されていること。 2 一般競争入札(条件付)参加資格者の資格審査要領第9条に基づく入札参加の停止の措置もしくは入札参加除外等要領に基づく入札参加除外の措置を受けている期間中の者でないこと。 		
その他	<ol style="list-style-type: none"> 1 <u>仕様欄に【同等品可】と記載している場合は「同等の規格品」による見積もりを認める。</u> 同等品で見積もる場合は、見積書提出前に要求課の承諾を得ること。また、見積書の規格には承諾を得た規格を記入し、備考欄に承認を受けた年月日、担当者名を記入すること。 <u>なお、【同等品可】との記載がない場合は、同等品による見積もりを認めない。</u> 2 仕様欄に見本がある旨記載している場合は、見本を見積書提出場所に見積書提出期限まで提示する。 3 この見積依頼票に記載のない事項については、オープンカウンター説明書による。 		

液体コンパクトタイプ

無菌レベルの消臭力*

*ニオイ菌がないレベルで嫌なニオイの発生を防ぐこと



花王 すすぎ1回
アタックZERO

種別	容量	注文コード	M価格 (税抜価格)	参考売価 (税抜価格)	発注 単位	品番
①	ワンハンドブツ 400g	2051-7625		713円	1本	435590
②	本体 580g	2051-7632			1本	435538
③	詰替用 810g	2051-7649	オープン	898円	1袋	435552
④	詰替用 1540g	2051-7656		1,638円	1袋	435583
⑤	業務用 2kg	2051-7663		1,878円	1袋	433046

●清々しいリーフリースの香り(微香)
<包装単位:①10②12③15④6⑤4>

スティックタイプ

未体験! 液体を超えた凝縮洗浄パワー
枕カバーやエリ・ソデも超スッキリ

*メーカー液体洗剤比



花王
アタックZERO
パーフェクトスティック

注文コード	M価格 (税抜価格)	参考売価 (税抜価格)	発注 単位	品番
① 2028-4855		336円	1パック (7本入)	419804
② 2028-4848	オープン	912円	1パック (24本入)	419811
③ 2028-4862		1,632円	1パック (51本入)	420266

●スプラッシュグリーン®の香り
<包装単位:①20②10③8>

部屋干しでも無菌レベルの消臭力*

*ニオイ菌がないレベルで嫌なニオイがしないこと



花王 すすぎ1回
アタックZERO 部屋干し

種別	容量	注文コード	M価格 (税抜価格)	参考売価 (税抜価格)	発注 単位	品番
①	ワンハンドブツ 380g	2051-7717		713円	1本	435668
②	本体 570g	2051-7724	オープン		1本	435651
③	詰替用 780g	2051-7731		898円	1袋	435675
④	詰替用 1460g	2051-7748		1,638円	1袋	435699

●サンシャインリースの香り(微香)
<包装単位:①10②12③15④6>

ドラム式特有の少ない水でも

無菌レベルの消臭力*

*ニオイ菌がないレベルで嫌なニオイがしないこと



花王 すすぎ1回
アタックZERO ドラム式専用

種別	容量	注文コード	M価格 (税抜価格)	参考売価 (税抜価格)	発注 単位	品番
①	ワンハンドブツ 400g	2051-7670		713円	1本	435668
②	本体 580g	2051-7687	オープン		1本	435651
③	詰替用 810g	2051-7694		898円	1袋	435675
④	詰替用 1540g	2051-7700		1,638円	1袋	435699

●清々しいリーフリースの香り(微香)
<包装単位:①10②12③15④6>

部屋干し洗剤を超えた消臭力。
イヤなニオイの発生を抑える
消臭成分配合



ライオン すすぎ1回
NANOX one ニオイ専用

種別	容量	注文コード	M価格 (税抜価格)	参考売価 (税抜価格)	発注 単位	品番
①	本体 640g	2027-4009		680円	1本	350668
②	詰替用 1160g	2028-4893	オープン	1,198円	1袋	350705
③	業務用 4kg	2028-4909		3,590円	1本	351450
④	業務用 10kg	2028-4916		8,380円	1箱	351467

●パウダリーソープの香り ●蛍光剤無配合 ●③注ぎ口付④コック付
<包装単位:①12②6③3④1>

NANOX oneの中でも、
洗浄力、消臭力、色あせ防止力
すべてにおいて最上級®の効果を實現

*メーカー液体洗剤内



ライオン すすぎ1回
NANOX one PRO

種別	容量	注文コード	M価格 (税抜価格)	参考売価 (税抜価格)	発注 単位	品番
①	本体 640g	2028-4954		760円	1本	350705
②	詰替用 1070g	2028-4961	オープン	1,310円	1袋	350705
③	業務用 4kg	2028-4978		3,980円	1本	351467

●パウダリーソープの香り ●蛍光剤無配合 ●③注ぎ口付
<包装単位:①12②6③3>

エリソデ汚れ、食べこぼし、黄ばみ汚れ、血液などの頑固な汚れまで徹底洗浄!



ライオン すすぎ1回
NANOX one スタンダード

種別	容量	注文コード	M価格 (税抜価格)	参考売価 (税抜価格)	発注 単位	品番
①	本体 640g	2027-4016		680円	1本	350668
②	詰替用 1160g	2028-4923	オープン	1,198円	1袋	350668
③	業務用 4kg	2028-4930		3,590円	1本	351450
④	業務用 10kg	2028-4947		8,380円	1箱	351467

●シラスソープの香り ●蛍光剤無配合 ●③注ぎ口付④コック付
<包装単位:①12②6③3④1>

注文コード(8桁)にてご発注ください

*メーカーの都合によりパッケージ及び内容量などが予告なく変更される場合があります。 *除菌とは、すべての菌を除去するわけではありません。

3-162(2)

すすぎ1回
パール ジェル
香り
プレミアムフロッサム
フレッシュフローラサボン
単位:①③⑥②⑤⑨⑩⑤:

液体洗剤の
エリそで洗
メーカー液体洗剤比

すすぎ1回
アリエール ジェル
香り
部屋干しでもさわやかな香り
清潔でさわやかな香り
単位:①③⑥②⑤④>

強力
ガンコな汚れが
部分洗い用洗濯
洗濯石けん

ウタマロ石けん
注文コード
6335-3686
133g(製造時重量)
単位:80>

ドラム・衣類
どんな衣類にも
対応しやすい
角型ネット

角型洗たくネット
種別
角型(大物用)
約幅400×高さ500
の目安/①Tシャツ約
の目安/②10/200
の目安はデザイン、

漂白剤

見積依頼票	調達番号	3-163①	
調達件名	便潜血キットOC-ヘモキヤッチ'栄研'反応容器等の購入		
規格仕様	下記仕様のとおり		
仕 様			
物品名	規格	数量	備 考
便潜血キット OC-ヘモキヤッチ'栄研'反応容器	栄研化学 E-PC13 100キット【同等品可】	2 個	
Hbキャリブプレート希釈液「栄研」	栄研化学 G-PH49 45ml×3【同等品可】	1 個	
摘 要			
参考事項			
納入期限	令和7年3月21日(金)		
納入場所	岡山市北区富田町1-3-2 鑑識科学センター		
見積書提出期限	公開締切日の正午		
見積書提出場所	出納局用度課調達班 (岡山市北区内山下2-4-6 地下1階)		
見積に係る 照会先	出納局用度課調達班 (Tel 086-226-7540)		
要求課 (仕様に係る 照会先)	警察本部科学捜査研究所 大本 / 直通番号(086-234-0110)		
参加資格	<p>次のいずれにも該当する者であること。</p> <p>1 岡山県内の本支店及び営業所名義で、岡山県一般競争入札(条件付)参加資格者名簿に登載されていること。</p> <p>2 一般競争入札(条件付)参加資格者の資格審査要領第9条に基づく入札参加の停止の措置もしくは入札参加除外等要領に基づく入札参加除外の措置を受けている期間中の者でないこと。</p>		
その他	<p>1 仕様欄に【同等品可】と記載している場合は「同等の規格品」による見積もりを認める。同等品で見積もる場合は、見積書提出前に要求課の承諾を得ること。また、見積書の規格には承諾を得た規格を記入し、備考欄に承認を受けた年月日、担当者名を記入すること。</p> <p><u>なお、【同等品可】との記載がない場合は、同等品による見積もりを認めない。</u></p> <p>2 仕様欄に見本がある旨記載している場合は、見本を見積書提出場所に見積書提出期限まで提示する。</p> <p>3 この見積依頼票に記載のない事項については、オープンカウンター説明書による。</p>		

II. 便潜血検査用製品

[OC-ヘモディア・トランスフェリン・採便容器その他・関連機器]

製品名	測定方法・ 製品の種別等	包装単位	希望納入額 (円)	製品コード	メーカーコード	貯蔵方法	有効期間	承認等	備考
OC-ヘモキャッチ S '栄研'	免疫クロマト法	30回分	9,000	E-PC15	194769	室温保存	1年6ヵ月間	体外診断用医薬品	使用目的:糞便中のヘモグロビンの検出 (使用要項による患者負担の診断の補助) 承認番号:22400AMXCI108000
OC-ヘモキャッチ S'栄研 反応容器		100個	15,000	E-PC13	194745	室温保存	1年6ヵ月間		
OC-ヘモキャッチ S '栄研' 用トレイ	—	10個	1,000	E-PC16	198170	室温保存	—	—	非産OC-ヘモキャッチS用トレイ
OC-ヘモディア オートS '栄研' (OCセンサー用)フテックス乳剤	フテックス 凝集比濁法	11mL×2	27,000	G-PH18	174945	2~8℃	1年間	体外診断用医薬品	使用目的:糞便中のヘモグロビンの測定又は 検出(慢性腫瘍の診断補助等)又は唾液中の ヘモグロビンの検出 承認番号:21500AMZ00468000
OC-ヘモディア オートS '栄研' 希釈液		80mL	1,800	G-PH48	154121	2~8℃	1年間		
OC-ヘモディア オートIII '栄研' ヘモグロビンフテックス乳剤		15mL×5	141,000	G-PZ01	100579	2~10℃	1年間		
		15mL×25	708,000	G-PZ02	100586				
OC-ヘモディア オートIII '栄研' 希釈液		500mL×1	2,630	G-PZ03	100583	2~10℃	1年間		
		500mL×4	10,520	G-PZ04	100609				
OC-ヘモディア オートIII '栄研'		R1 20mL×2	32,500	G-PH01	354255	2~10℃	1年間		
		R2 40mL×2							
OC-トランスフェリンオート '栄研'		5mL×2	11,600	G-PH20	358079	2~10℃	1年間		
				G-PH05	354323				
LZテスト'栄研' HbA _{1c}	R1 30mL×8	5,000	G-IS30	041681	2~10℃	1年間			
	R2 90mL×1	131,400	G-IS31	089348					
OC-カルプロテクチン '栄研'	8mL×2	184,000	G-PH11	237213	2~10℃	1年間			
		423,000	G-PH09	354316					
Hbキャリプレート '栄研'	—	3mL×1	10,000	G-PH51	167442	2~8℃	1年間	—	糞便中のヘモグロビン測定の場合用
Hbキャリプレート希釈液 '栄研'		45mL×3	6,000	G-I149	232089	2~8℃	1年間	—	糞便中及び唾液中のヘモグロビン測定の 検出用
Hbキャリプレート・L '栄研'		3mL×1	10,000	G-PH52	173795	2~8℃	1年間	—	糞便中のヘモグロビンの検出用 (OCセンサー・ICセンサー-PLEDIA 用)
TIキャリプレート '栄研'		1mL×6	25,000	G-PH06	354339	2~8℃	1年間	—	糞便中のトランスフェリン測定の場合用
カルプロテクチン キャリプレート'栄研'		1mL×6 (6段階濃度)	25,000	G-PH12	237220	2~8℃	1年間	—	カルプロテクチン測定用キャリプレート

見積依頼票

調達番号

3-164 ①

調達件名

ミニスポイド瓶等の購入

規格仕様

下記仕様のとおり

仕 様

物品名	規格	数量	備 考
ミニスポイド瓶	アスワン 透明 30本入 61-0153-32【同等品可】	1 箱	
ハサミ小直剪刀両鋭	アスワン 115mm No.13 2-539-11【同等品可】	5 個	

摘 要

参考事項

納入期限

令和7年3月25日(火)

納入場所

岡山市北区富田町1-3-2 鑑識科学センター

見積書提出期限

公開締切日の正午

見積書提出場所

出納局用度課調達班 (岡山市北区内山下2-4-6 地下1階)

見積に係る
照会先

出納局用度課調達班 (Tel 086-226-7540)

要求課
(仕様に係る
照会先)

警察本部科学捜査研究所 大本 直通番号(086-234-0110)

参加資格

次のいずれにも該当する者であること。

- 1 岡山県内の本支店及び営業所名義で、岡山県一般競争入札(条件付)参加資格者名簿に登載されていること。
- 2 一般競争入札(条件付)参加資格者の資格審査要領第9条に基づく入札参加の停止の措置もしくは入札参加除外等要領に基づく入札参加除外の措置を受けている期間中の者でないこと。

その他

- 1 仕様欄に【同等品可】と記載している場合は「同等の規格品」による見積もりを認める。
同等品で見積もる場合は、見積書提出前に要求課の承諾を得ること。また、見積書の規格には承諾を得た規格を記入し、備考欄に承認を受けた年月日、担当者名を記入すること。
なお、【同等品可】との記載がない場合は、同等品による見積もりを認めない。
- 2 仕様欄に見本がある旨記載している場合は、見本を見積書提出場所に見積書提出期限まで提示する。
- 3 この見積依頼票に記載のない事項については、オープンカウンター説明書による。

AXEL

マルエム

61-0153-32 ミニスポイド瓶 MS-3 透明 30本

[Maruemu Corporation] Mini Pipette Bottle MS-3 Clear 30 Pcs

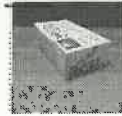
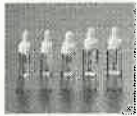
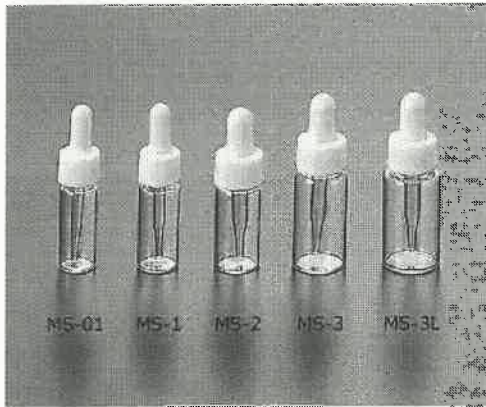

アズワン品番	61-0153-32
入り数	1箱(30本入)
標準価格	7,500円 (税抜)

仕様

- 容量：8.0mL
- 本体（硼珪酸ガラス）+スポイドセット付（スポイトゴム天然白、ホールキャップPP白、ガラススポイド直）
- サイズ（A×B）：21.0×45mm
- 入数：30本
- コード番号：0813-04
- チューブホルダーにセット済

AXEL

2-539-11 ハサミ小直剪刀両鋭 右利き用 115mm

No.13

Scissors Short Straight Scissors Both Sharp 115mm



アズワン品番	2-539-11
JANコード	4589638269677
型番	No.13
入り数	1本
標準価格	5,160円 (税抜)

クラスI

仕様

- 材質：ステンレス (SUS420-J2)
- 型番：No.13 (右利き用)
- 全長 (mm)：115
- SCISSORS
- ※名入れ対応可
- ※【名入れに関するお問合せ】
 - アズワン株式会社 サービスプロモーショングループ
 - E-mail：tokuchu@so.as-1.co.jp
- 医療機器届出番号：11B3X10050000006

掲載カタログ情報

掲載カタログ名	掲載ページ
研究用総合機器2025・サンクアスト2025	1410
研究用総合機器2023・サンクアスト2023	1554
研究用総合機器2021・サンクアスト2021	1483
研究用総合機器2019・サンクアスト2019	1462

見積依頼票

調達番号

3-165 ①

調達件名	スターリングニトリルグローブ(KIMTECH)の購入		
規格仕様	下記仕様のとおり		
仕 様			
物品名	規格	数量	備 考
スターリングニトリルグローブ (KIMTECH) Mサイズ	イナ・オプティカ 2000枚 注文コード188193 No.50707(大箱)【同等品可】	箱 1	
摘 要			
参考事項			
納入期限	令和7年3月25日(火)		
納入場所	岡山市北区富田町1-3-2 鑑識科学センター		
見積書提出期限	公開締切日の正午		
見積書提出場所	出納局用度課調達班 (岡山市北区内山下2-4-6 地下1階)		
見積に係る 照会先	出納局用度課調達班 (Tel. 086-226-7540)		
要求課 (仕様に係る 照会先)	警察本部鑑識課 大本 / 直通番号(086-234-0110)		
参加資格	<p>次のいずれにも該当する者であること。</p> <p>1 岡山県内の本支店及び営業所名義で、岡山県一般競争入札(条件付)参加資格者名簿に登録されていること。</p> <p>2 一般競争入札(条件付)参加資格者の資格審査要領第9条に基づく入札参加の停止の措置もしくは入札参加除外等要領に基づく入札参加除外の措置を受けている期間中の者でないこと。</p>		
その他	<p>1 仕様欄に【同等品可】と記載している場合は「同等の規格品」による見積もりを認める。同等品で見積もる場合は、見積書提出前に要求課の承諾を得ること。また、見積書の規格には承諾を得た規格を記入し、備考欄に承認を受けた年月日、担当者名を記入すること。 <u>なお、【同等品可】との記載がない場合は、同等品による見積もりを認めない。</u></p> <p>2 仕様欄に見本がある旨記載している場合は、見本を見積書提出場所に見積書提出期限まで提示する。</p> <p>3 この見積依頼票に記載のない事項については、オープンカウンター説明書による。</p>		

スターリング™ ニトリルグローブ KIMTECH™

ニトリルグローブ



厚さ 中指先:0.09mm
手のひら:0.08mm
袖:0.06mm

長さ 242mm

非常に優れた帯電防止性能で、
タッチパネル操作も容易に行えます!

- 特長
- 化学防護手袋安全基準(※)適合グローブ
 - ロット毎にCOA(分析表)の発行が可能です。
 - 氣伝導がよく、長時間の差違でも蒸れにくい薄型素材
 - 「天然ゴムの特性を有するニトリルゴム」の特許素材
 - 優れた操作性(従来品の1.5倍の伸縮性)
 - 非常に優れた引張強度と帯電防止性能(従来品の10分の1~100分の1の表面抵抗)
 - ピンホール試験最高レベル(AQL1.0)をクリア
 - RoHS指令(10物質)、REACH規定に準拠
 - 化学防護手袋の安全性基準[ASTM F739(国際規格)]に適合(JIS規格 T8116同等/準拠)
 - 米国抗がん剤耐性試験規格[ASTM D6978-05]に準拠・適合



200枚入

大箱購入でさらにお買い得!!

特別価格

200枚入 大箱購入

3,590円

1枚あたり18.0円

注文コード	商品No.	サイズ	入数	価格	特別価格	1枚あたり
188156	50705	XS	200枚/箱	¥5,900	▶ ¥3,760	¥18.8
188191	50705(大箱)	XS	2,000枚(200枚×10箱)/箱	¥59,000	▶ ¥35,900	¥18.0
188157	50706	S	200枚/箱	¥5,900	▶ ¥3,760	¥18.8
188192	50706(大箱)	S	2,000枚(200枚×10箱)/箱	¥59,000	▶ ¥35,900	¥18.0
188158	50707	M	200枚/箱	¥5,900	▶ ¥3,760	¥18.8
188193	50707(大箱)	M	2,000枚(200枚×10箱)/箱	¥59,000	▶ ¥35,900	¥18.0
188159	50708	L	200枚/箱	¥5,900	▶ ¥3,760	¥18.8
188194	50708(大箱)	L	2,000枚(200枚×10箱)/箱	¥59,000	▶ ¥35,900	¥18.0

エレメント™ ニトリルグローブ

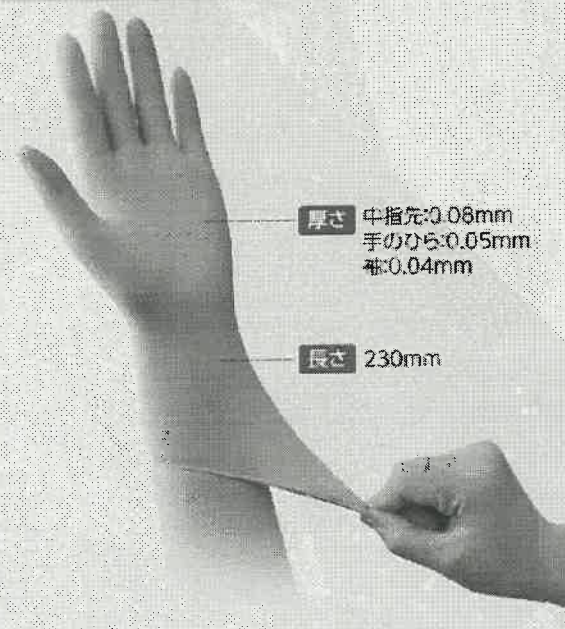

厚さ 中指先:0.08mm
手のひら:0.05mm
袖:0.04mm

長さ 230mm

操作性と快適性、経済性に優れた
ニトリルグローブです。

- 特長
- 化学防護手袋安全基準(※)適合グローブ
 - ロット毎にCOA(分析表)の発行が可能です。
 - ニトリルが持つ優れた安全性、優れた静電気抵散性
 - 左右兼用、パウダーフリー、指先にはすべりにくいエンボス加工
 - 食品衛生法に適合 ●生体適合試験クリア
 - ピンホール試験最高レベル(AQL1.0)をクリア
 - 原料、製造工程での環境負荷物質不使用
 - RoHS指令(10物質)、REACH規定に準拠
 - 化学防護手袋の安全性基準[ASTM F739(国際規格)]に適合(JIS規格 T8116同等/準拠)

※1: 化学物質による労働災害を防止する、労働安全衛生規則が2022年5月31日より一部改正されています。

※キムテックのニトリルグローブの取扱方法は、P.71-72の「商品カタログ」にてご確認ください。

HOME > 製品紹介 > キーワード：スターリングニトリル > スターリングニトリルグローブ



> 画像を拡大して見る

実験用グローブ

スターリングニトリルグローブ

メーカー

KIMTECH (Ansell)

掲載カタログ

Winter Campaign '24-'25 67

キンバリークラーク グローブ カタログ (改訂版) 2

総合カタログ 2018-2019 180

デジタルカタログ

デジタルカタログ

デジタルカタログ

> ブックマーク登録

> 実験用グローブ耐薬品表



旧パッケージ



50705

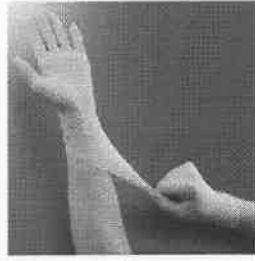

特長

製品特長

- 「天然ゴムの特性を有するニトリルゴム」の特許素材です。(特許番号 P2008-545814A)
- 従来のニトリルグローブに比べ伸縮性(従来品の1.5倍以上)があり、優れた操作性を実現します。
- 長時間の装着でもムレにくい素材となっています。
- ウィルス透過性試験での最高水準をクリアしています。
- 突き刺し強度に優れているため、動物実験などにおすすめです。
- 天然ゴムラテックスは一切含まず、加えてパウダーフリーのため、パウダーやラテックスプロテインによるアレルギーの心配はありません。
※アレルギー体質の方で、万一アレルギー症状が現れるときは使用を中止してください。
- ニトリルが持つ、優れた安全性を兼ね備えています。
- 左右兼用で使用できます。
- グローブ全体にすべり止め加工をしており、指先にはマイクロエンボスがあります。
- 材料、包装に環境負荷物質を含みません。
- ピンホール試験最高レベル(AQL1.0)をクリアしています。
- 化学防護手袋の安全基準「ASTM F739(国際規格)」に適合しております。(JIS規格 T8116同等/準拠)
- 米国抗がん剤耐性試験規格「ASTM D6978-05」に準拠・適合しております。

製品仕様

- グローブ長さ：242mm

見積依頼票

調達番号

3-166①

調達件名	ジップロックお手軽バッグ SS等の購入		
規格仕様	下記仕様のとおり		
仕 様			
物品名	規格	数量	備 考
ジップロックお手軽バッグ SS	アズワン 160枚入 67-3052-40【同等品可】	1 箱	
ジップロック フリーザーバッグS	アズワン 80枚入 68-5763-86【同等品可】	1 箱	
ジップロック フリーザーバッグM	アズワン 45枚入 67-3052-35【同等品可】	2 箱	
摘 要			
参考事項			
納入期限	令和7年3月25日(火)		
納入場所	岡山市北区富田町1-3-2 鑑識科学センター		
見積書提出期限	公開締切日の正午		
見積書提出場所	出納局用度課調達班 (岡山市北区内山下2-4-6 地下1階)		
見積に係る照会先	出納局用度課調達班 (Tel 086-226-7540)		
要求課 (仕様に係る照会先)	警察本部鑑識課 大本 / 直通番号(086-234-0110)		
参加資格	<p>次のいずれにも該当する者であること。</p> <p>1 岡山県内の本支店及び営業所名義で、岡山県一般競争入札(条件付)参加資格者名簿に登載されていること。</p> <p>2 一般競争入札(条件付)参加資格者の資格審査要領第9条に基づく入札参加の停止の措置もしくは入札参加除外等要領に基づく入札参加除外の措置を受けている期間中の者でないこと。</p>		
その他	<p>1 仕様欄に【同等品可】と記載している場合は「同等の規格品」による見積もりを認める。 同等品で見積もる場合は、見積書提出前に要求課の承諾を得ること。また、見積書の規格には承諾を得た規格を記入し、備考欄に承認を受けた年月日、担当者名を記入すること。 <u>なお、【同等品可】との記載がない場合は、同等品による見積もりを認めない。</u></p> <p>2 仕様欄に見本がある旨記載している場合は、見本を見積書提出場所に見積書提出期限まで提示する。</p> <p>3 この見積依頼票に記載のない事項については、オープンカウンター説明書による。</p>		

AXEL

旭化成

67-3052-40 ジップロック お手軽バッグ SS 160

枚

[Asahi Kasei Corporation]



アズワン品番	67-3052-40
JANコード	4901670116427
入り数	1箱(160枚入)
標準価格	900円 (税抜)

特徴

- 「大きな袋を使うのがもったいない」という時、気軽に使える小さなジッパー付き保存袋（食品保存袋）です。
- お菓子や紅茶のティーバッグ、インスタントスープの小袋などをまとめて入れておくのにも便利です。
- キッチンで手が濡れていても開けやすいジッパー付き袋。
- 指先でパチパチと閉まる感覚が実感できるウルトラジッパー。
- 子供の小さなおもちゃ、風邪薬などの常備薬、予備のハンカチ・ティッシュ入れなど、小物の整理にも。

仕様

- 規格：S
- サイズ：縦82×横165mm（縦：ジッパー部より下）厚さ：0.03mm
- 原料樹脂：ポリエチレン
- パッケージ：紙

3-166(3)

AXEL

旭化成

68-5763-86 ジップロック フリーザーバッグ S 1

個(80枚入)

[Asahi Kasei Corporation]



アズワン品番	68-5763-86
JANコード	4901670116670
入り数	1個(80枚入)
標準価格	1,400円 (税抜)

特徴

- 冷凍保存からレンジ解凍までできる、丈夫なジッパー付き保存袋です。
- 厚手の素材で、食材を酸化や乾燥から守ります。
- ジッパーを閉める際は、ウルトラジッパーで指先でパチパチと閉まる感覚を実感。
- 内側から開きにくい密封ジッパーで、液漏れが不安なカレーやミートソースもお任せ。
- 日付や内容物を書き込めるスペース付。
- 作り置き、下味冷凍、時短料理などの他、残った食材を保存してフードロス対策にも便利！

仕様

- 原料樹脂：ポリエチレン
- 耐熱温度：100度
- 耐冷温度：-70度
- 寸法（外形）：縦127mm*横177mm（縦：ジッパー部より下）厚さ0.06mm

3-166④

AXEL

旭化成

67-3052-35 **ジップロック フリーザーバッグ M**

45枚

[Asahi Kasei Corporation] Ziploc Freezer Bag M 45 Pieces



アズワン品番	67-3052-35
JANコード	4901670116120
入り数	1箱(45枚入)
標準価格	900円 (税抜)

特徴

- 冷凍保存からレンジ解凍までできる、丈夫なジッパー付き保存袋（冷凍保存袋・食品保存袋・ジッパー付き袋）です。
- 厚手の素材で、食材を酸化や乾燥から守ります。
- ジッパーを閉める際は、ウルトラジッパーで指先でパチパチと閉まる感覚を実感。
- 内側から開きにくい密封ジッパーで、液漏れが不安なカレーやミートソースもお任せ。
- 日付や内容物を書き込めるスペース付で作り置き（つくりおき）
- 下味冷凍にも便利。

仕様

- 規格：M
- サイズ：縦189×横177mm（縦：ジッパー部より下）厚さ0.06mm
- 原料樹脂：ポリエチレン
- 耐熱温度：100度
- 耐冷温度：-70度

見積依頼票		調達番号	3-167 ①
調達件名	横断幕等の購入		
規格仕様	下記仕様のとおり		
仕 様			
物品名	規格	数量	備 考
横断幕	別紙のとおり パターン1、トロマット地【同等品可】	1 枚	
横断幕	別紙のとおり パターン2、トロマット地【同等品可】	1 枚	
摘 要			
参考事項			
納入期限	令和7年3月25日(火)		
納入場所	警察本部庁舎7階 監察課		
見積書提出期限	公開締切日の正午		
見積書提出場所	出納局用度課調達班 (岡山市北区内山下2-4-6 地下1階)		
見積に係る照会先	出納局用度課調達班 (Tel 086-226-7540)		
要求課 (仕様に係る照会先)	警察本部監察課 警務課/岡原 直通番号(086-234-0110)		
参加資格	<p>次のいずれにも該当する者であること。</p> <ol style="list-style-type: none"> 岡山県内の本支店及び営業所名義で、岡山県一般競争入札(条件付)参加資格者名簿に登録されていること。 一般競争入札(条件付)参加資格者の資格審査要領第9条に基づく入札参加の停止の措置もしくは入札参加除外等要領に基づく入札参加除外の措置を受けている期間中の者でないこと。 		
その他	<ol style="list-style-type: none"> 仕様欄に【同等品可】と記載している場合は「同等の規格品」による見積もりを認める。同等品で見積もる場合は、見積書提出前に要求課の承諾を得ること。また、見積書の規格には承諾を得た規格を記入し、備考欄に承認を受けた年月日、担当者名を記入すること。 <u>なお、【同等品可】との記載がない場合は、同等品による見積もりを認めない。</u> 仕様欄に見本がある旨記載している場合は、見本を見積書提出場所に見積書提出期限まで提示する。 この見積依頼票に記載のない事項については、オープンカウンター説明書による。 		

パターン1



パターン2



- ・生地 白色、軽量かつしわになりにくい素材とする(トロマット地希望)
- ・文字 黒色(パターン1については、祝の文字のみ赤色)
- ・その他 屋内にて、木製パネルにテープで貼り付けての使用を想定
字体・文字間等はイメージであるため、制作に当たっては、
下記担当者と打ち合わせの上、作成すること
担当者 岡山県警察本部 監察課 沼本
086(234)0110 内線2863

見積依頼票

調達番号

3-168①

調達件名	手指消毒剤の購入		
規格仕様	下記仕様のとおり		
仕 様			
物品名	規格	数量	備 考
手指消毒剤	花王 ハンドスキッシュEX 4.5L【同等品可】	1 本	
摘 要			
参考事項			
納入期限	令和7年3月10日(月)		
納入場所	岡山市北区いずみ町11-30 機動警ら隊		
見積書提出期限	公開締切日の正午		
見積書提出場所	出納局用度課調達班 (岡山市北区内山下2-4-6 地下1階)		
見積に係る照会先	出納局用度課調達班 (Tel 086-226-7540)		
要求課 (仕様に係る照会先)	警察本部機動警ら隊 横田 直通番号(086-234-0110)		
参加資格	<p>次のいずれにも該当する者であること。</p> <p>1 岡山県内の本支店及び営業所名義で、岡山県一般競争入札(条件付)参加資格者名簿に登載されていること。</p> <p>2 一般競争入札(条件付)参加資格者の資格審査要領第9条に基づく入札参加の停止の措置もしくは入札参加除外等要領に基づく入札参加除外の措置を受けている期間中の者でないこと。</p>		
その他	<p>1 <u>仕様欄に【同等品可】と記載している場合は「同等の規格品」による見積もりを認める。</u> 同等品で見積もる場合は、見積書提出前に要求課の承諾を得ること。また、見積書の規格には承諾を得た規格を記入し、備考欄に承認を受けた年月日、担当者名を記入すること。 <u>なお、【同等品可】との記載がない場合は、同等品による見積もりを認めない。</u></p> <p>2 仕様欄に見本がある旨記載している場合は、見本を見積書提出場所に見積書提出期限まで提示する。</p> <p>3 この見積依頼票に記載のない事項については、オープンカウンター説明書による。</p>		

手指消毒剤

ハンドスキッシュEX 4.5L 業務用

指定医薬部外品



飲食店・ホテル・公共施設など様々な場面でお使いいただける指定医薬部外品の手指消毒剤です。ベンザルコニウム塩化物0.05w/v%を有効成分とし、ウイルス・細菌に効果があります。すばやく乾き、乾いた後はサッパリ、ベタつかないので、衛生手袋の着脱が楽におこなえます。保湿剤(グリセリン)配合。消防法上の危険物に該当しないので、備蓄等にも適しています。エタノール濃度(溶剤):65vol% 【指定医薬部外品】

容量・入数

4.5L×3

原液使用 消毒 液体 環境対応容器(つぶせる容器) 保湿成分配合

目に注意 子供に注意 必ず換気

見積依頼票		調達番号	3-169①
調達件名	紙コップの購入		
規格仕様	下記仕様のとおり		
仕 様			
物品名	規格	数量	備 考
紙コップ	カネット 9オンス 100個入【同等品可】	2 箱	
摘 要			
参考事項			
納入期限	令和7年3月10日(月)		
納入場所	岡山市北区いずみ町11-30 機動警ら隊		
見積書提出期限	公開締切日の正午		
見積書提出場所	出納局用度課調達班 (岡山市北区内山下2-4-6 地下1階)		
見積に係る 照会先	出納局用度課調達班 (Tel 086-226-7540)		
要求課 (仕様に係る 照会先)	警察本部機動警ら隊 横田 直通番号(086-234-0110)		
参加資格	<p>次のいずれにも該当する者であること。</p> <ol style="list-style-type: none"> 岡山県内の本支店及び営業所名義で、岡山県一般競争入札(条件付)参加資格者名簿に登録されていること。 一般競争入札(条件付)参加資格者の資格審査要領第9条に基づく入札参加の停止の措置もしくは入札参加除外等要領に基づく入札参加除外の措置を受けている期間中の者でないこと。 		
その他	<ol style="list-style-type: none"> 仕様欄に【同等品可】と記載している場合は「同等の規格品」による見積もりを認める。 同等品で見積もる場合は、見積書提出前に要求課の承諾を得ること。また、見積書の規格には承諾を得た規格を記入し、備考欄に承認を受けた年月日、担当者名を記入すること。 <u>なお、【同等品可】との記載がない場合は、同等品による見積もりを認めない。</u> 仕様欄に見本がある旨記載している場合は、見本を見積書提出場所に見積書提出期限まで提示する。 この見積依頼票に記載のない事項については、オープンカウンター説明書による。 		

紙コップ

用途に合わせて機能やサイズやデザインを選

3-169②

お買得パック
カウコレ プレミアム+

紙コップの向きがわかる箱デザイン*。*7オンス・9オンスのみ
飲み口に触れにくいので衛生的に取り出せる

100個入り
140
500個入り
257
1000個入り
308



カウネット

間伐材紙コップ

種別	注文コード	M価格 (税抜価格)	参考売価 (税抜価格)	発注 単位	品番
①	5オンス (150ml) 6534-4491		374円	1パック (100個入)	4103-5078
②	7オンス (205ml) 6534-4507 オープン		1,840円	1箱 (100個入)	4103-6785
③	9オンス (275ml) 6534-4514		3,440円	1箱 (100個入)	4103-6792

●寸法/①~③口径65.5×高さ73mm④口径72.6×高さ79.3mm●材質/パーজনパルプ100%、内面ポリエチレンラミネート加工
●耐熱温度/70℃●生産国/日本

種別	注文コード	M価格 (税抜価格)	参考売価 (税抜価格)	発注 単位	品番
⑥	7オンス (205ml) 6534-4545		545円	1箱 (100個入)	4103-6815
⑦	9オンス (275ml) 6534-4552 オープン		2,690円	1箱 (100個入)	4103-6815
⑧	6534-4569		5,150円	1箱 (100個入)	4103-6815

●寸法/口径76.8×高さ92.3mm●材質/パーজনパルプ100%、内面ポリエチレンラミネート加工●耐熱温度/70℃●生産国/日本

紙コップ
食器類
台所用品

OA用紙
記録メディア
PC周辺機器
PC関連用品
トナー・インク
事務機器
ファイル
ファイルボックス
専門用ファイル
文具・事務用品
整理・収納用品
掲示用品
印章用品
ノート・紙製品
封筒・粘着メモ
伝票・帳簿
筆記具
修正用品
飲料用品・食品
食器・台所用品
衛生・掃除用品
オフィスアクセサリ
電化製品
慶弔・賞状用品
作業用テープ
梱包用品
現場・作業用品
小型家具



ミシン目に沿ってフタ部分を切り離します
そのままフタとして使えます

残量に合わせて箱がコンパクトに!

紙コップの残量に合わせて箱のサイズをコンパクトにできるので、スマートに収納できる

100個入り
500個入り



カウネット

間伐材紙コップ スマート収納BOX入

種別	注文コード	M価格 (税抜価格)	参考売価 (税抜価格)	発注 単位	品番
①	7オンス (205ml) 6534-4576		588円	1箱 (100個入)	4255-9476
②	7オンス (205ml) 6534-4583 オープン		2,690円	1セット (100個入×5)	4255-9476
③	9オンス (275ml) 6534-4590		628円	1箱 (100個入)	4255-9476
④	9オンス (275ml) 6534-4606		2,910円	1セット (100個入×5)	4255-9476

●寸法/①②口径72.6×高さ79.3mm③④口径76.8×高さ92.3mm
●材質/パーজনパルプ100%、内面ポリエチレンラミネート加工●耐熱温度/70℃●生産国/日本
*パッケージデザインのリニューアル予定があります。

箱のミシン目をカットすれば、そのまま設置できる

50個入り



カウネット

間伐材紙コップ

種別	注文コード	M価格 (税抜価格)	参考売価 (税抜価格)	発注 単位	品番
①	5オンス (150ml) 6534-4613		336円	1箱 (50個入)	4235-6585

●寸法/口径65.5×高さ73mm●材質/パーজনパルプ100%、内面ポリエチレンラミネート加工
●耐熱温度/70℃●生産国/日本



ここにミシン目があります

注文コード(8桁)にてご発注ください

見積依頼票

調達番号

3-170①

調達件名	CD等の購入		
規格仕様	下記仕様のとおり		
仕 様			
物品名	規格	数量	備考
CD	海のオルゴール〜ジブリ&ディズニー・コレクション【同等品可】	1 枚	
CD	森のオルゴール2〜ジブリ&ディズニー・コレクション【同等品可】	1 枚	
摘要			
参考事項			
納入期限	令和7年3月21日(金)		
納入場所	岡山市北区内山下2-4-6 岡山県警察本部庁舎10F 生活安全企画課		
見積書提出期限	公開締切日の正午		
見積書提出場所	出納局用度課調達班 (岡山市北区内山下2-4-6 地下1階)		
見積に係る照会先	出納局用度課調達班 (Tel 086-226-7540)		
要求課 (仕様に係る照会先)	警察本部少年課 林 直通番号(086-234-0110(3017))		
参加資格	<p>次のいずれにも該当する者であること。</p> <p>1 岡山県内の本支店及び営業所名義で、岡山県一般競争入札(条件付)参加資格者名簿に登載されていること。</p> <p>2 一般競争入札(条件付)参加資格者の資格審査要領第9条に基づく入札参加の停止の措置もしくは入札参加除外等要領に基づく入札参加除外の措置を受けている期間中の者でないこと。</p>		
その他	<p>1 仕様欄に【同等品可】と記載している場合は、「同等の規格品」による見積もりを認める。同等品で見積もる場合は、見積書提出前に要求課の承諾を得ること。また、見積書の規格には承諾を得た規格を記入し、備考欄に承認を受けた年月日、担当者名を記入すること。</p> <p><u>なお、【同等品可】との記載がない場合は、同等品による見積もりを認めない。</u></p> <p>2 仕様欄に見本がある旨記載している場合は、見本を見積書提出場所に見積書提出期限まで提示する。</p> <p>3 この見積依頼票に記載のない事項については、オープンカウンター説明書による。</p>		

3-170②

.co.jp

お届け先: 岡山市 703-8291
場所を変更する

ミュージック Amazon.co.jpを検索

JP 個人情報は、日ごとに
アカウント&リスト 送注

すべて Amazonポイント: 残高を確認 ヘルプ ランキング Amazon Basics ミュージック タイムセール プライム

プライム特典 対象の映画・TV番組が視聴可能

amazon music

Amazon Music Unlimited

Amazon Music Prime

無料で音楽を楽しもう

音楽を購入する

ウェブプレーヤーを聴く

Amazon Musicの設定

CD・ミュージックDVDポイント最大10倍

この商品をチェックした人はこんな商品もチェックしています



風のオルゴール〜ジブリ&ディズニー・コレクション α波 オルゴール ジブリ ディズニー cd アルバム ベスト 赤ちゃん 子供
4.2 70
¥1,364



森のオルゴール ジブリ&ディズニー・コレクション
4.3 111
¥1,364



森のオルゴール2〜ジブリ&ディズニー・コレクション
4.4 350
¥1,364

ミュージック > スポーツ・カルチャー > 効果音・実用・学校行事・教材



画像をクリックして拡大イメージを表示

海のオルゴール〜ジブリ&ディズニー・コレクション ヒーリング BGM 寝かしつけ 赤ちゃん 魔女の宅急便

α波オルゴール (アーティスト) 形式: CD
4.3 43個の評価

-17% ¥1,364 税込

参考価格: ¥1,650

ポイント: 14pt (1%) 詳細はこちら

4点買うと5% OFF 買い物をする

ストリーミング Unlimited	MP3 ¥1,620	CD ¥1,364 獲得ポイント: 14pt
----------------------	---------------	------------------------------

仕様	価格	新品	中古品
CD, オリジナル自然音×オ ナルレコー ルゴールジ ディング, プリ&ディ 2021/5/28 スニー	¥1,364	¥1,364	¥1,100

この商品に関する問題を報告する

眠りに誘うオルゴール〜ベスト CD BGM...
15
¥1,770 CD
今すぐ購入

スポンサー

30日間無料体験
この注文でお急ぎ便、お届け日時指定便を無料体験
Amazonプライム無料体験について

配達	受取スポット
¥1,364 税込	
ポイント: 14pt (1%) 詳細はこちら	
無料配送 2月11日 火曜日にお届け 詳細を見る	
または 最も早い配送 2月10日 月曜日にお届け (7時間49分以内にご注文の場合) 詳細を見る	
お届け先: 岡山市 703-8291-お届け先の更新	
在庫あり。在庫状況について	
数量: 1	
カートに入れる	
今すぐ買う	
出荷元	Amazon.co.jp
販売元	Amazon.co.jp
支払い方法	お客様の情報を保護しています
<input type="checkbox"/> ギフトの設定	
リストに追加	

よく一緒に購入されている商品



+



+



総額: ¥4,092

ポイントの合計: 42 pt

3をすべてカートに追加する

対象商品: 海のオルゴール〜ジブリ&ディズニー・コレクション ヒーリング BGM 寝かしつけ 赤ちゃん...
¥1,364
14ポイント(1%)

風のオルゴール〜ジブリ&ディズニー・コレクション α波 オルゴール ジブリ ディズニー cd アル...
¥1,364
14ポイント(1%)

森のオルゴール2〜ジブリ&ディズニー・コレクション
¥1,364
14ポイント(1%)

Amazonの他の出品者

新品 & 中古品 (12) 件の出品:
¥1,364

この商品に関連する商品

スポンサー

.co.jp

お届け先: 岡山市 703-8291
場所を更新する

ミュージック

Amazon.co.jpを検索

こんにちは、ログイン
アカウント&リスト

返品もこちら
注文履歴

0

すべて Amazonポイント: 残高を確認 ヘルプ ランキング Amazon Basics

プライム特典 対象の映画・TV番組が見放題

amazon music

Amazon Music Unlimited

Amazon Music Prime

無料で音楽を楽しもう

音楽を購入する

ウェブプレーヤーを開く

冬のまとめ買いフェア よりどり2点以上で5%OFF

今すぐチェック

ミュージック > スポーツ・カルチャー > 効果音・実用・学校行事・教材



画像をクリックして拡大イメージを表示

森のオルゴール2~ジブリ&ディズニー・コレクション

α波オルゴール (アーティスト), & 2
その他 形式: CD

4.4 350個の評価
過去1か月で50点以上購入されました

-17% ¥1,364 税込

参考価格: ¥1,650

ポイント: 14pt (1%) 詳細はこちら

4点買うと5% OFF
買い物をする

ストリーミング
Unlimited

MP3
¥1,500

CD

¥1,364

獲得ポイント: 14pt

仕様	価格	新品	中古品
CD, 2014/9/26 常盤	通 ¥1,364	常	¥1,364

この商品に関する問題を報告する

アイラブユー
アイラブユー〜癒しの
オルゴール
J-POPコレ
クション
CD...

スポンサー

30日間無料体験

この注文でお急ぎ便、お届け日時指定便を無料体験
Amazonプライム無料体験について

配達

受取スポット

¥1,364 税込

ポイント: 14pt (1%) 詳細はこちら

無料配送 2月11日 火曜日にお届け
詳細を見る

または 最も早い配送 2月10日 月曜日にお届け (9 時間 47 分以内にご注文の場合)
詳細を見る

お届け先岡山市 703-8291-お届け先の更新

在庫あり。在庫状況について

数量: 1

カートに入れる

今すぐ買う

出荷元 Amazon.co.jp
販売元 Amazon.co.jp
支払い方法 お客様情報を保護しています

ギフトの設定

リストに追加

Amazonの他の出品者

新品 & 中古品 (27) 件の出品:
¥732 + ¥240 配送料

よく一緒に購入されている商品



総額: ¥4,092

ポイントの合計: 42pt

3をすべてカートに追加する

対象商品: 森のオルゴール2~ジブリ&ディズニー・コレクション

¥1,364

14ポイント(1%)

森のオルゴール ジブリ&ディズニー・コレクション

¥1,364

14ポイント(1%)

風のオルゴール~ジブリ&ディズニー・コレクション α波 オルゴール...

¥1,364

14ポイント(1%)

これらの商品のうちのいくつか
が他の商品より先に発送されま
す。
詳細の表示

Dellaの商品をもっと表示する

スポンサー

見積依頼票

調達番号

3-171

調達件名	トイレトペーパーの購入		
規格仕様	下記仕様のとおり		
仕 様			
物品名	規格	数量	備 考
トイレトペーパー	仆マン(株)紙芯なし シングル150m再生紙100% 48個入【同等品可】	10 箱	
摘 要			
参考事項			
納入期限	令和7年3月7日(金)		
納入場所	岡山市北区いずみ町11-21 機動隊		
見積書提出期限	公開締切日の正午		
見積書提出場所	出納局用度課調達班 (岡山市北区内山下2-4-6 地下1階)		
見積に係る照会先	出納局用度課調達班 (Tel 086-226-7540)		
要求課(仕様に係る照会先)	警察本部機動隊 杉本 直通番号 086-234-0110(内線 702-462)		
参加資格	<p>次のいずれにも該当する者であること。</p> <ol style="list-style-type: none"> 岡山市内の本支店及び営業所名義で、岡山県一般競争入札(条件付)参加資格者名簿に登載されていること。 一般競争入札(条件付)参加資格者の資格審査要領第9条に基づく入札参加の停止の措置もしくは入札参加除外等要領に基づく入札参加除外の措置を受けている期間中の者でないこと。 		
その他	<ol style="list-style-type: none"> 仕様欄に【同等品可】と記載している場合は、「同等の規格品」による見積もりを認める。同等品で見積もる場合は、見積書提出前に要求課の承諾を得ること。また、見積書の規格には承諾を得た規格を記入し、備考欄に承認を受けた年月日、担当者名を記入すること。 <u>なお、【同等品可】との記載がない場合は、同等品による見積もりを認めない。</u> 仕様欄に見本がある旨記載している場合は、見本を見積書提出場所に見積書提出期限まで提示する。 この見積依頼票に記載のない事項については、オープンカウンター説明書による。 		

見積依頼票		調達番号	3-172①
調達件名	リールストラップ等の購入		
規格仕様	下記仕様のとおり		
仕 様			
物品名	規格	数量	備 考
別紙のとおり リールストラップ外			
摘 要			
参考事項	別紙のとおり		
納入期限	令和7年3月14日(金)		
納入場所	通信指令課(岡山市北区内山下2-4-6 4階)		
見積書提出期限	公開締切日の正午		
見積書提出場所	出納局用度課調達班 (岡山市北区内山下2-4-6 地下1階)		
見積に係る 照会先	出納局用度課調達班 (Tel 086-226-7540)		
要求課 (仕様に係る 照会先)	警察本部通信指令課 武田 直通番号(086-234-0110)		
参加資格	<p>次のいずれにも該当する者であること。</p> <p>1 岡山県内の本支店及び営業所名義で、岡山県一般競争入札(条件付)参加資格者名簿に登録されていること。</p> <p>2 一般競争入札(条件付)参加資格者の資格審査要領第9条に基づく入札参加の停止の措置もしくは入札参加除外等要領に基づく入札参加除外の措置を受けている期間中の者でないこと。</p>		
その他	<p>1 <u>仕様欄に【同等品可】と記載している場合は「同等の規格品」による見積もりを認める。</u> 同等品で見積もる場合は、見積書提出前に要求課の承諾を得ること。また、見積書の規格には承諾を得た規格を記入し、備考欄に承認を受けた年月日、担当者名を記入すること。 <u>なお、【同等品可】との記載がない場合は、同等品による見積もりを認めない。</u></p> <p>2 仕様欄に見本がある旨記載している場合は、見本を見積書提出場所に見積書提出期限まで提示する。</p> <p>3 この見積依頼票に記載のない事項については、オープンカウンター説明書による。</p>		

(別紙)

調達番号

3-172(2)

物品名	規格	数量	備考
リールストラップ	オープン工業 NB-79-1P-BK【同等品可】	10 本	
ソフト名札ケース	カクネット 4240-4378 10枚入【同等品可】	1 包	
マグネットバー	長さ200mm 青 コクヨ マグ-201NB【同等品可】	3 本	
カラーマグネット	直径40mm 白 コクヨ マグ-40NW 4個入【同等品可】	3 包	
ペダル式ゴミ箱	容量47ℓ 白 新輝合成 00841【同等品可】	1 個	
摘要			
参考事項			

リールストラップ 1本入り 黒

文具・事務用品 > 掲示用品 (カード立て、名札) > 名札



注文コード	20267742
メーカー名	オープン工業
メーカー品番	NB-79-1P-BK
カタログ掲載ページ	P.471
小売価格 (税抜)	¥460
提供価格 (税抜)	ログイン後にご確認いただけます

環境対応



数量

1

→ 買い物かごへ入れる

以下の画像をクリックして拡大表示



●寸法/幅10mm×長さ約90cm ●カラー/黒 ●材質/再生PET ●機能/安全装置・長さ調整付き・差し込みクリップ付き ●種別/リール糸長さ:約600mm

※商品画像は単体の他、イメージカットや関連商品との混合カット、使用シーンなども存在する場合がございます
メーカーの都合によりパッケージ及び内容量などが予告なく変更される場合があります
商品名の先頭に「#」が付いている商品は軽減税率対象商品です

閉じる

ソフト名札ケース 名刺サイズ チャック付き 防水タイプ 10枚

文具・事務用品 > [掲示用品 \(カード立て、名札\)](#) > [名札<カウコレ>](#)

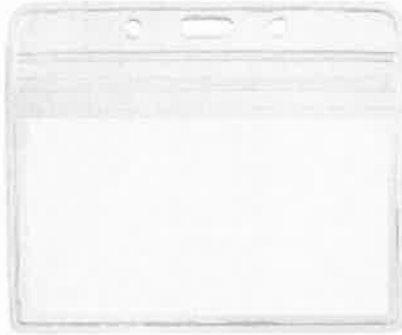

注文コード	65339916
メーカー名	カウネット
メーカー品番	4240-4378
カタログ掲載ページ	P.473
参考価格 (税抜)	¥1,226
提供価格 (税抜)	ログイン後にご確認いただけます
環境対応	 グリーン購入法 適合商品



カウコレプライス

数量

 [買い物かごへ入れる](#)

以下の画像をクリックして拡大表示



●種別/横 ●ケース外寸法/幅104×高さ88mm ●材質/再生PO50%以上 ●中紙有無/中紙なし ●中紙寸法/59×97mm ●チャック有無/防水チャック付き ●カード挿入方向/タテ

※商品画像は単体の他、イメージカットや関連商品との混合カット、使用シーンなども存在する場合がございます
メーカーの都合によりパッケージ及び内容量などが予告なく変更される場合があります
商品名の先頭に「#」が付いている商品は軽減税率対象商品です

閉じる

マグネットバー 長さ200mm 青

文具・事務用品 > 掲示用品 (マグネット類) > マグネットバー



注文コード	52325373
メーカー名	コクヨ
メーカー品番	マク-201NB
カタログ掲載ページ	P.506
小売価格 (税抜)	¥530
提供価格 (税抜)	ログイン後にご確認いただけます
環境対応	<div style="display: flex; gap: 5px;"> <div style="border: 1px solid black; padding: 2px;">グリーン購入法 適合商品</div> <div style="border: 1px solid black; padding: 2px;">GPNIC商品 ねっと掲載</div> </div>

数量 [→ 買い物かごへ入れる](#)

以下の画像をクリックして拡大表示

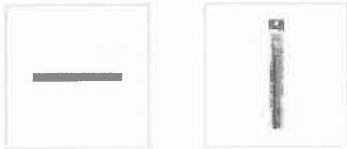

●長さ/200mm ●カラー/青 ●材質/本体カラー部:再生ABS、マグネット部:ゴム磁石 ●寸法/長さ200×幅18×高さ8mm ●幅/18mm ●厚さ/8mm ●掲示可能枚数目安/約7-9枚 ●注釈/※マグネットバーの保持枚数は対塗装スチール面でA4サイズのPPC用紙(64g/平方メートル)を使用した時のメーカー測定値です。壁面や取り付ける紙によって、保持枚数が少なくなる場合があります。

※商品画像は単体の他、イメージカットや関連商品との混合カット、使用シーンなども存在する場合がございます
 メーカーの都合によりパッケージ及び内容量などが予告なく変更される場合があります
 商品名の先頭に「#」が付いている商品は軽減税率対象商品です

閉じる

3-172(6)

カラーマグネット 直径40mm 4個入 白

文具・事務用品 > 掲示用品 (マグネット類) > カラーマグネット



注文コード	51223564
メーカー名	コクヨ
メーカー品番	マク-40NW
カタログ掲載ページ	P.508
小売価格 (税抜)	¥290
提供価格 (税抜)	ログイン後にご確認いただけます

環境対応 グリーン購入法適合商品 GNPI商品 ねっと掲載

数量 [→ 買い物かごへ入れる](#)

以下の画像をクリックして拡大表示



●直径/40mm ●カラー/白 ●材質/再生PS ●保持枚数/約2-5枚 ●寸法/直径40mm ●注釈/※マグネットの保持枚数は対塗装スチール面でA4サイズのPPC用紙(64g/平方メートル)を使用した時のメーカー測定値です。壁面や取り付ける紙によって、保持枚数が少なくなる場合があります。

※商品画像は単体の他、イメージカットや関連商品との混合カット、使用シーンなども存在する場合がございます
メーカーの都合によりパッケージ及び内容量などが予告なく変更される場合があります
商品名の先頭に「#」が付いている商品は軽減税率対象商品です

閉じる

セパスリムペダル45 容量47L

オフィス生活用品 > ゴミ箱 > クズ入れ(ペダル式)



注文コード 62388351

メーカー名 新輝合成

メーカー品番 00841

カタログ掲載ページ P.976

参考価格(税抜) ¥4,360

提供価格(税抜) ログイン後にご確認いただけます

数量

1

→  買い物かごへ入れる

以下の画像をクリックして拡大表示



●容量/47L ●材質/ポリプロピレン ●寸法/幅285×奥行445×高さ585mm ●カラー/ホワイト ●機能/抗菌S
IAAマーク取得 ●仕様/抗菌加工、袋止め付

※商品画像は単体の他、イメージカットや関連商品との混合カット、使用シーンなども存在する場合がございます
メーカーの都合によりパッケージ及び内容量などが予告なく変更される場合があります
商品名の先頭に「#」が付いている商品は軽減税率対象商品です

閉じる

見積依頼票

調達番号

3-173①

調達件名	先曲がりピンセット(ステンレス SUS316L)の購入		
規格仕様	下記仕様のとおり		
仕 様			
物品名	規格	数量	備 考
先曲がりピンセット (ステンレス SUS316L)	ホーサン(株) PP-112 全長115mm 幅10mm 先端幅0.3mm 17g【同等品可】	9 個	
摘 要	早期納品希望		
参考事項			
納入期限	令和7年3月25日 (ψ)		
納入場所	交通企画課(岡山市北区内山下2-4-6 警察本部庁舎3階)		
見積書提出期限	公開締切日の正午		
見積書提出場所	出納局用度課調達班 (岡山市北区内山下2-4-6 地下1階)		
見積に係る 照会先	出納局用度課調達班 (Tel 086-226-7540)		
要求課 (仕様に係る 照会先)	警察本部交通指導課 渡邊 / 直通番号(086-234-0110(5014))		
参加資格	<p>次のいずれにも該当する者であること。</p> <p>1 岡山県内の本支店及び営業所名義で、岡山県一般競争入札(条件付)参加資格者名簿に登録されていること。</p> <p>2 一般競争入札(条件付)参加資格者の資格審査要領第9条に基づく入札参加の停止の措置もしくは入札参加除外等要領に基づく入札参加除外の措置を受けている期間中の者でないこと。</p>		
その他	<p>1 <u>仕様欄に【同等品可】と記載している場合は、「同等の規格品」による見積もりを認める。</u> 同等品で見積もる場合は、見積書提出前に要求課の承諾を得ること。また、見積書の規格には承諾を得た規格を記入し、備考欄に承認を受けた年月日、担当者名を記入すること。 <u>なお、【同等品可】との記載がない場合は、同等品による見積もりを認めない。</u></p> <p>2 仕様欄に見本がある旨記載している場合は、見本を見積書提出場所に見積書提出期限まで提示する。</p> <p>3 この見積依頼票に記載のない事項については、オープンカウンター説明書による。</p>		

[ホーム](#) > [ピンセット・プローブ](#) > [ステンレス精密](#) > [ピンセット](#)

PP-112

ピンセット

税込価格 ¥1,430

税抜価格 ¥1,300

コストパフォーマンスに優れた完全非磁性ピンセット

原産国	PAKISTAN
JANコード	4962772131121
在庫	1

バリエーション1

先端幅 : 0.15mm

先端幅 : 0.2mm

先端幅 : 0.3mm

バリエーション2

直型

先細型

先曲がり型

直型ロング

数量

カートに入れる

お気に入りに登録

サポート&サービス

よくあるご質問【FAQ】

材質	ステンレス (SUS316L)
重量	17g
全長	115mm
先端幅	0.3mm

関連製品

Cookieの活用について

このウェブサイトでは、お客様の利便性を向上させるためにCookieを使用しています。詳しくは、当サイトのプライバシーポリシーをご覧ください。

見積依頼票

調達番号

3-174 ①

調達件名	デスクルーペの購入		
規格仕様	下記仕様のとおり		
仕 様			
物品名	規格	数量	備 考
デスクルーペ	クリヤー光学 P-50【同等品可】	2 個	
摘 要	早期納品希望		
参考事項			
納入期限	令和7年3月25日 (ㄥ)		
納入場所	交通企画課(岡山市北区内山下2-4-6 警察本部庁舎3階)		
見積書提出期限	公開締切日の正午		
見積書提出場所	出納局用度課調達班 (岡山市北区内山下2-4-6 地下1階)		
見積に係る 照会先	出納局用度課調達班 (Tel 086-226-7540)		
要求課 (仕様に係る 照会先)	警察本部交通指導課 渡邊 直通番号(086-234-0110(5014))		
参加資格	<p>次のいずれにも該当する者であること。</p> <p>1 岡山県内の本支店及び営業所名義で、岡山県一般競争入札(条件付)参加資格者名簿に登載されていること。</p> <p>2 一般競争入札(条件付)参加資格者の資格審査要領第9条に基づく入札参加の停止の措置もしくは入札参加除外等要領に基づく入札参加除外の措置を受けている期間中の者でないこと。</p>		
その他	<p>1 <u>仕様欄に【同等品可】と記載している場合は、「同等の規格品」による見積もりを認める。</u> 同等品で見積もる場合は、見積書提出前に要求課の承諾を得ること。また、見積書の規格には承諾を得た規格を記入し、備考欄に承認を受けた年月日、担当者名を記入すること。 <u>なお、【同等品可】との記載がない場合は、同等品による見積もりを認めない。</u></p> <p>2 仕様欄に見本がある旨記載している場合は、見本を見積書提出場所に見積書提出期限まで提示する。</p> <p>3 この見積依頼票に記載のない事項については、オープンカウンター説明書による。</p>		

1回7,000円(税抜)ご購入でさらにお得に! 何回買っても送料無料で! 欲しいものがすぐ届く! 当日出荷品1万点以上! 毎月の経費精算が楽になる! 請求書払いOK 今すぐカンタン登録

カテゴリから探す クイックオーダー(品番注文) すべてのカテゴリ 拡大鏡 ルーペ 詳細 バasket 買ったもの

マイページ

水質特価 車両メンテ用品の大特価 整備現場を応援 商品一覧はこちら

最近見た商品

- ルーペスタンド型 シンク測定
- ライトスケールルーペ 新湯精機(SK)
- デスク型ルーペ シンク測定
- デスクルーペ ティ・エス・ケイ
- 置いて使う卓上拡大鏡 ケンコートキナー...

クリアー光学 デスクルーペ



上部白ガラスレンズと下部アクリルレンズの2枚構成で歪を抑えて高倍率観察できます。置くだけで文字を拡大します。ペーパーウェイト(文鎮)としても使用できます。通常6倍ですが上部白ガラスレンズ3倍と下部アクリルレンズ2倍レンズに取外し可能です。

倍率(倍) 6 レンズ径(φmm) 80 仕様 上下部レンズ取外し可能 寸法(mm) 87×87×60 質量(g) 264
材質(レンズ) (上部)白ガラス、(下部)アクリル アズワン品番 64-5275-61 内容量 1個

★ お気に入りに追加

MonotaRO
モノタロウ研究開発商品!
洗浄のミカタ!
オレンジクリーナー
アルカリ性 500ml

↓各品番毎の詳細は注文コードをクリックしてください ① 3,500円(税別)以上で 配送料無料

注文コード	品番	参考基準価格(税別)	販売価格(税別)	販売価格(税込)	出荷目安	数量
49073596	P-50	¥6,800	¥6,798	¥7,478(税込)		1件中

↑各品番毎の詳細は注文コードをクリックしてください

★ お気に入りに追加

強力溶解洗浄
油汚れ・グリースの頑固な汚れも除去!
今すぐ洗浄力と詳細をチェック!

この商品をチェックした人はこんな商品もチェックしています

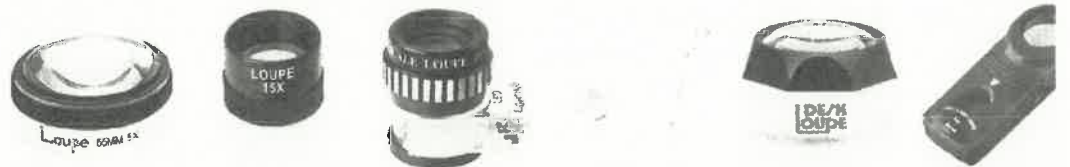

注文コードで簡単注文!
クイックオーダー

ルーペ(ゴムラバー付)	ルーペ	ライトスケールルーペ	エルズームLEDアームライト	デスク型ルーペ	LEDフラッシュルーペ
京葉光器(LEAF) 税込¥7,478~ ¥6,798~ ★★★★★ (1)	モノタロウ 税込¥1,208~ ¥1,098~ ★★★★★ (69)	新湯精機(SK) 税込¥9,788~ ¥8,898~ ★★★★★ (12)	オーム電機 税込¥6,488 ¥5,898 ★★★★★ (11)	シンク測定 税込¥2,418 ¥2,198 ★★★★★ (2)	カートン 税込¥5,938~ ¥5,398~ ★★★★★ (8)

WEBでカタログを見る/
モノタロウ RED BOOK

ルーペ/拡大鏡のベストセラー



ワイドスタンドルーペ6倍	スタンドルーペクリアー光学	デスクルーペクリアー光学	Luxo 10d吸引レンズ、ペンチ拡大...	ワイドスタンドルーペ10倍	スタンドルーペクリアー光学
エッセンパッハ 税込¥10,998 ¥9,998	税込¥14,278~ ¥12,980~	税込¥6,378 ¥5,798	LUXO 税込¥12,078 ¥10,980	エッセンパッハ 税込¥10,998 ¥9,998	税込¥7,588 ¥6,898

見積依頼票		調達番号	3-175①
調達件名	N95マスク(NIOSH認証)の購入		
規格仕様	下記仕様のとおり		
仕 様			
物品名	規格	数量	備 考
N95マスク (NIOSH認証)	ミナピイ ドクターテクト SOFTSEAL Vフォールド N95マスク 360° シリコン使用 10枚入 個包装 Lサイズ【同等品可】	5 箱	
摘 要	早期納品希望		
参考事項			
納入期限	令和7年3月25日(火)		
納入場所	交通企画課(岡山市北区内山下2-4-6 警察本部庁舎3階)		
見積書提出期限	公開締切日の正午		
見積書提出場所	出納局用度課調達班 (岡山市北区内山下2-4-6 地下1階)		
見積に係る照会先	出納局用度課調達班 (Tel. 086-226-7540)		
要求課 (仕様に係る照会先)	警察本部交通指導課 渡邊 直通番号(086-234-0110(5014))		
参加資格	<p>次のいずれにも該当する者であること。</p> <ol style="list-style-type: none"> 岡山県内の本支店及び営業所名義で、岡山県一般競争入札(条件付)参加資格者名簿に登載されていること。 一般競争入札(条件付)参加資格者の資格審査要領第9条に基づく入札参加の停止の措置もしくは入札参加除外等要領に基づく入札参加除外の措置を受けている期間中の者でないこと。 		
その他	<ol style="list-style-type: none"> 仕様欄に【同等品可】と記載している場合は、「同等の規格品」による見積もりを認める。同等品で見積もる場合は、見積書提出前に要求課の承諾を得ること。また、見積書の規格には承諾を得た規格を記入し、備考欄に承認を受けた年月日、担当者名を記入すること。 <u>なお、【同等品可】との記載がない場合は、同等品による見積もりを認めない。</u> 仕様欄に見本がある旨記載している場合は、見本を見積書提出場所に見積書提出期限まで提示する。 この見積依頼票に記載のない事項については、オープンカウンター説明書による。 		

}-175
②



NIOSH認証 SOFTSEAL VFOLD N95マスク(折り畳み型) M/Lサイズ 1箱10枚(ドクターテクト)

¥1,300

税込み 送料は購入時に計算されます

SIZE



数量



カートに追加

お急ぎの場合、セット購入以上の数量が必要な場合、クレジット決済以外についてのお問い合わせは、お問い合わせフォームよりご連絡のほどお願い致します。

N95マスクとは・・・

マスクが顔に密着しにくくスキマが少しでも空いている場合、マスクの防護機能を果たすことができません。鼻の中や周りに埃、汚れが付着している場合、マスク周縁部の密閉性が不十分なることを表しており、微粒子が鼻・口から呼吸器官へ侵入しているということになります。Softseal N95マスクは、従来の使い捨て防護マスクの課題であったフィット性にこだわること、密着性、着用感を向上いたしました。

顔とマスクとの密着性は、肺など呼吸器官を保護する上で最も大切な要素です。

※このマスクは有害性のある粒子状物質からの防護には有効的ですが、病気や感染症リスクを完全に防ぐものではありません。

【特長】

- 米国NIOSH(労働安全衛生研究所)認定のN95マスクです。
- 微粒子フィルターで粉塵、アレルゲン等の侵入をガードします。
- 360度の特殊シリコンでスキマのない高密度性を実現しました。
- 装着ストラップは長さの調整クリップ付きなので、様々な頭の形にフィットします。

品名 N95マスクVフォールド(360度シリコン使用・高密度設計)

対象 塵埃、粉塵、花粉、飛沫等

素材 本体・フィルタ
ポリプロピレン不織布、ポリエステル不織布

密着用リング
シリコン

装着ストラップ
ナイロン、スパンデックス

調節用グリップ
EVA樹脂

ノーズフィッター
スチール

入数 10個/袋・箱

サイズ Mサイズ(縦126mm×横216mm)、Lサイズ(縦140mm×横240mm)

包装材 紙、ポリエチレン

原産国 中国

【装着方法】



見積依頼票

調達番号

3-176 ①

調達件名	ウレタン手袋の購入		
規格仕様	下記仕様のとおり		
仕 様			
物品名	規格	数量	備 考
ウレタン手袋	おたふく手袋 ピタハンド 1袋10双入 L 品番216【同等品可】	袋 12	
摘 要	早期納品希望		
参考事項			
納入期限	令和7年3月25日(㍻)		
納入場所	交通企画課(岡山市北区内山下2-4-6 警察本部庁舎3階)		
見積書提出期限	公開締切日の正午		
見積書提出場所	出納局用度課調達班 (岡山市北区内山下2-4-6 地下1階)		
見積に係る 照会先	出納局用度課調達班 (Tel 086-226-7540)		
要求課 (仕様に係る 照会先)	警察本部交通指導課 渡邊 直通番号(086-234-0110(5014))		
参加資格	<p>次のいずれにも該当する者であること。</p> <p>1 岡山県内の本支店及び営業所名義で、岡山県一般競争入札(条件付)参加資格者名簿に登載されていること。</p> <p>2 一般競争入札(条件付)参加資格者の資格審査要領第9条に基づく入札参加の停止の措置もしくは入札参加除外等要領に基づく入札参加除外の措置を受けている期間中の者でないこと。</p>		
その他	<p>1 仕様欄に【同等品可】と記載している場合は、「同等の規格品」による見積もりを認める。同等品で見積もる場合は、見積書提出前に要求課の承諾を得ること。また、見積書の規格には承諾を得た規格を記入し、備考欄に承認を受けた年月日、担当者名を記入すること。</p> <p><u>なお、【同等品可】との記載がない場合は、同等品による見積もりを認めない。</u></p> <p>2 仕様欄に見本がある旨記載している場合は、見本を見積書提出場所に見積書提出期限まで提示する。</p> <p>3 この見積依頼票に記載のない事項については、オープンカウンター説明書による。</p>		



すべて 商品名やお申込番号、型番で検索 詳細設定

各種お手続き ヘルプ

カテゴリー

履歴・再注文 マイカタログ クイックオーダー

お届け先 〒135-0061

スイートポイント

あとで買う

カゴ 0点

ホーム > 作業服 ワークウェア 安全保護具 > 作業用手袋 > その他 作業用手袋 > おたふく手袋 オタフク #216 ピタハンド

メーカー：おたふく手袋 おたふく手袋のその他 作業用手袋を全て見る ブランド：おたふく手袋



画像が似た商品

おたふく手袋 オタフク #216 ピタハンド10双組 L 1組(10双入)(直送品)

指先の感覚が良く、細かい作業に

レビューを書く

ランキングをみる：その他 作業用手袋

¥1,620 (税込) / ¥1,473 (税抜き)

1双あたり ¥162 (税込)

販売単位：1組 (10双入)

サイズ LL S M L

この商品のバリエーション

「サイズ」違いで 全4商品 あります。すべてのバリエーションを見る

お申込番号：HK54169 / メーカー：おたふく手袋 / 型番：#216 / JANコード：4970687101160

商品詳細

ブランド名：おたふく手袋 / サイズ：L / 材質：ナイロン・ポリウレタン樹脂

もっと見る

類似商品と比較する

ⓘ 直送品のため、以下の点にご注意ください。

この商品には、アスクル発行の納品書が同梱されていない場合があります。アスクル発行の納品書をご希望のお客様は、商品到着後、本サイト上のご利用履歴よりPDFファイルにて印刷することが可能です。アスクルのダンボールもしくは袋でのお届けではありません。お客様のご都合によるご注文後の変更・キャンセル・返品・交換はお受けできません。商品のご注文後に商品がお届けできないことが判明した際には、ご注文をキャンセルさせていただくことがあります。ご注文後に一時品切れが判明した場合は、入荷次第のお届けとなります。

在庫：あり？

お届け日：2月19日(水)まで？

お届け先：

東京都江東区豊洲3

直送品 福井

¥1,620 (税込)

/ ¥1,473 (税抜き)

数量 1

カゴに入れる

マイカタログ登録

商品と比較？

類似商品と比較

類似スペック品を探す

見積依頼票		調達番号	3-177①
調達件名	水切り袋等の購入		
規格仕様	下記仕様のとおり		
仕 様			
物品名	規格	数量	備 考
水切り袋	カウネット 取り出しやすいストッキング水切り袋 浅型排水口用 150枚入×5箱 品番:4255-3052【同等品可】	セット 5	
ポリ袋	ハウスホールドジャパン 10L 黒色 20枚入 品番:GI12・450×500mm 厚さ0.025mm ※1箱60冊入【同等品可】	箱 3	
摘 要			
参考事項			
納入期限	令和7年3月14日(金)		
納入場所	会計課(岡山市北区内山下2-4-6 警察本部庁舎8階)		
見積書提出期限	公開締切日の正午		
見積書提出場所	出納局用度課調達班 (岡山市北区内山下2-4-6 地下1階)		
見積に係る照会先	出納局用度課調達班 (Tel 086-226-7540)		
要求課(仕様に係る照会先)	警察本部会計課	山根	直通番号(086-234-0110)
参加資格	<p>次のいずれにも該当する者であること。</p> <p>1 岡山県内の本支店及び営業所名義で、岡山県一般競争入札(条件付)参加資格者名簿に登載されていること。</p> <p>2 一般競争入札(条件付)参加資格者の資格審査要領第9条に基づく入札参加の停止の措置もしくは入札参加除外等要領に基づく入札参加除外の措置を受けている期間中の者でないこと。</p>		
その他	<p>1 仕様欄に【同等品可】と記載している場合は「同等の規格品」による見積もりを認める。同等品で見積もる場合は、見積書提出前に要求課の承諾を得ること。また、見積書の規格には承諾を得た規格を記入し、備考欄に承認を受けた年月日、担当者名を記入すること。</p> <p><u>なお、【同等品可】との記載がない場合は、同等品による見積もりを認めない。</u></p> <p>2 仕様欄に見本がある旨記載している場合は、見本を見積書提出場所に見積書提出期限まで提示する。</p> <p>3 この見積依頼票に記載のない事項については、オープンカウンター説明書による。</p>		



水切り袋 ●特徴に合わせて選べる4タイプ

3-177
②

ストッキングタイプ 伸びが良くぴったりフィット

お買得パック

カウコレ
+プラス-

50枚入りの
ストッキングタイプ

①1パック(50枚入)
1枚あたり

②1パック(50枚入)
1枚あたり

③1パック(50枚入)
1枚あたり

50
枚入り

【参考売価】
(税別) **¥5.5**

【参考売価】
(税別) **¥5.6**

【参考売価】
(税別) **¥5.3**

カウネット

ストッキング水切り袋

種別	注文コード	M価格 (税抜価格)	参考売価 (税抜価格)	発注 単位	品番
① 三角コーナー・深型排水口兼用	2004-3292		272円	1パック(50枚入)	3697-7895
② 浅型排水口用	2004-3308	オープン	277円	1パック(50枚入)	3697-7901
③ 細型排水口用	2004-3315		263円	1パック(50枚入)	3697-7918

商品寸法/①タテ約350×ヨコ約370mm②タテ約240×ヨコ約310mm③タテ約230×ヨコ約200mm
材質/ポリエステル、ポリウレタン

お買得パック

カウコレ
+プレミアム+

上からも横からも取り出せる箱入り、ストッキングタイプ

②1セット(750枚入)
1枚あたり
【参考売価】
(税別) **¥5.0**

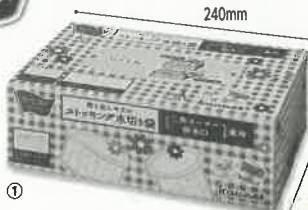

カウネット

取り出しやすいストッキング水切り袋

種別	注文コード	M価格 (税抜価格)	参考売価 (税抜価格)	発注 単位	品番
① 三角コーナー・深型排水口兼用	6534-4866		775円	1箱 (150枚入)	4255-2970
② 待バ	6534-4873		3,737円	1セット (150枚入×5)	4255-9069
③ 浅型排水口用	6534-4880	オープン	726円	1箱 (150枚入)	4255-2987
④ 待バ	6534-4897		3,355円	1セット (150枚入×5)	4255-9082
⑤ 細型排水口用	6534-4903		680円	1箱 (150枚入)	4269-0632
⑥ 待バ	6534-4910		3,123円	1セット (150枚入×5)	4269-4861

商品寸法/①②タテ約350×ヨコ約370mm③④タテ約240×ヨコ約310mm⑤⑥タテ約230×ヨコ約200mm
材質/ポリエステル、ポリウレタン

お困りごと解決

カウコレ
+プレミアム+

再生PETを使用した
環境に配慮した水切り袋

①1箱(150枚入)
1枚あたり

【参考売価】
(税別) **¥7.1**



カウネット

取り出し口が選べる再生原料入ストッキング水切り袋

種別	注文コード	M価格 (税抜価格)	参考売価 (税抜価格)	発注 単位	品番
① 三角コーナー・深型排水口兼用	2027-3248		1,062円	1箱(150枚入)	3735-9082
② 浅型排水口用	2027-3255	オープン	1,007円	1箱(150枚入)	3735-8099
③ 細型排水口用	2027-3262		858円	1箱(150枚入)	3735-9106

商品寸法/①タテ約350×ヨコ約370mm②タテ約250×ヨコ約200mm③タテ約240×ヨコ約300mm
材質/再生ポリエステル系(300針)、ポリウレタン

三角コーナー不要タイプ

三角コーナーがいらない、自立する水切りゴミ袋

50
枚入り

ネクスタ

三角コーナーを使わ
ないからシंकを広く、
清潔に使える!

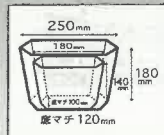

ごみっこポイ スタンドタイプ

種別	注文コード	M価格 (税抜価格)	参考売価 (税抜価格)	発注 単位	品番
① 大	6433-0747	オープン	470円	1パック (50枚入)	4903652000571
② 小	2004-2073		360円	1パック (50枚入)	000175

●サイズ/①(約)幅250×高さ180×底マチ120mm②(約)幅180×高さ140×底マチ100mm●材質/ポリエチレン
<包装単位:①40②60>

水切りの良い置くだけタイプ

50
枚入り

レック

通水性のよい素材で、
しっかり水切り!



立てる水切り袋 50枚入

種別	注文コード	M価格 (税抜価格)	参考売価 (税抜価格)	発注 単位	品番
① レギュラー	6537-0612	オープン	574円	1パック(50枚入)	041730

●サイズ/タテ200×ヨコ250×マチ100mm●材質/ポリエチレン
<包装単位:40>

注文コード(8桁)にてご注文ください。

型番・キーワードで検索

商品一覧

ホーム > GI12

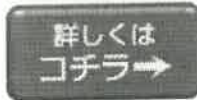

【10L - 黒 - 厚み0.025mm】

再生原料を40%使用し、エコマーク認証を受けた10リットル黒色ポリ袋です。

再生原料を使用することで生産時に排出される二酸化炭素を約25%削減！

再生原料のほとんどを国内で回収されたストレッチフィルムから作ることで、再生原料を使用していない同等のポリ袋と比べても遜色ない強度があります。

エコマーク認証を受けている為、グリーン購入法にも対応しています。

※製品本体にはエコマーク等の印刷はありません。

※袋の表面に細かな粒がありますが、品質に問題はございません。

(フィルムの強度等に影響はございません)

品番: **GI12** グリーン購入法適合 エコマーク適合

販売価格 (送料込・税込) : **6,270円**

サイズ(ヨコ×タテ×厚みmm) : **450 × 500 × 0.025**

1冊あたり価格 (税込) : **104.5円(1枚5.225円)**

合計5箱以上の購入で**1枚あたり約4.86円**

合計10箱以上の購入で**1枚あたり約4.77円**

1冊あたりの枚数 : **20枚入**

1箱あたりの冊数 (合計枚数) : **60冊入 (1,200枚/箱)**

素材 : **LLDPE(再生原料40%使用)**

素材について

数量 (箱) :

<< 前に戻る



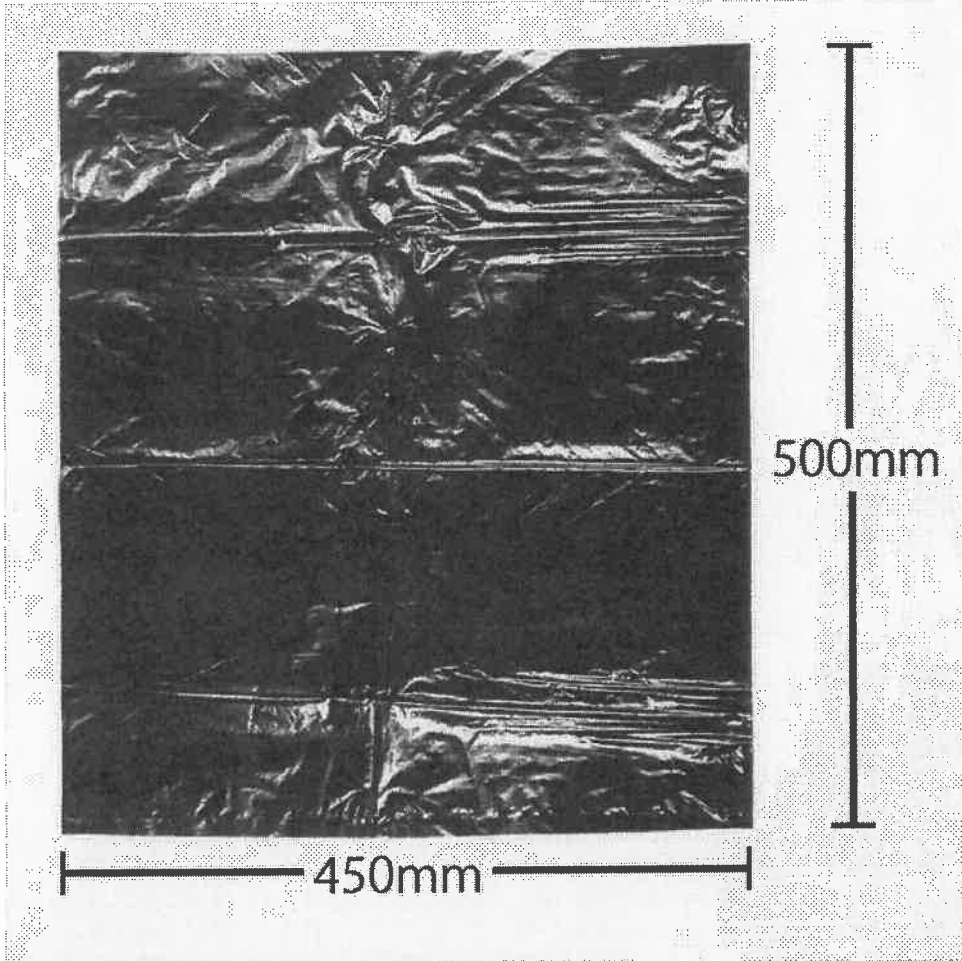

再生原料を使用することで生産時に排出される二酸化炭素を約25%削減！

再生原料のほとんどを国内で回収されたストレッチフィルムから作ることで、再生原料を使用していない同等のポリ袋と比べても遜色ない強度があります。

エコマーク認証を受けている為、グリーン購入法にも対応しています。

※製品本体にはエコマーク等の印刷はありません。

※袋の表面に細かな粒がありますが、品質に問題はございません。

(フィルムの強度等に影響はございません)

■ 関連商品



[会社案内](#)
[特定商取引法に基づく表示](#)
[プライバシーポリシー](#)
[商品の品質安全について](#)
[ご注文ガイド](#)
[お支払いについて](#)
[よくあるご質問](#)
[サイトマップ](#)
[無料サンプル申し込み](#)
[FAXでのご注文](#)
[冊単位でのご注文](#)
[お問合せ](#)
[新規ユーザー登録](#)
[特注品見積依頼フォーム](#)
[激安品コーナー](#)

運営会社

ハウスホールドジャパン株式会社

03-6225-2625 (ご注文はできません)

月～金 9:00～18:00 (土日祝日休業)

Copyright 2025 Household Japan Co., LTD.

見積依頼票

調達番号

3-178①

調達件名	照明機材LED灯体保管ケース付の購入		
規格仕様	下記仕様のとおり		
仕 様			
物品名	規格	数量	備 考
照明機材LED灯体 保管ケース付	Silver Star (シルバースター) T3/SOLAR-2 ze/ETZ mk4 <規格限定>	灯 9	
摘 要	機材1灯につき1個の保管ケース付、既存灯体9個の処分も含む。		
参考事項	希望購入価格 990,000 円(税込み)以内		
納入期限	令和7年3月31日 (月)		
納入場所	岡山後楽園		
見積書提出期限	公開締切日の正午		
見積書提出場所	出納局用度課調達班 (岡山市北区内山下2-4-6 地下1階)		
見積に係る 照会先	出納局用度課調達班 (Tel 086-226-7540)		
要求課 (仕様に係る 照会先)	土木部都市計画課	(担当)後楽園事務所:真柴	直通番号()
参加資格	次のいずれにも該当する者であること。 1 岡山県内の本支店及び営業所名義で、岡山県一般競争入札(条件付)参加資格者名簿に登載されていること。 2 一般競争入札(条件付)参加資格者の資格審査要領第9条に基づく入札参加の停止の措置もしくは入札参加除外等要領に基づく入札参加除外の措置を受けている期間中の者でないこと。		
その他	1 仕様欄に【同等品可】と記載している場合は、「同等の規格品」による見積もりを認める。 同等品で見積もる場合は、見積書提出前に要求課の承諾を得ること。また、見積書の規格には承諾を得た規格を記入し、備考欄に承諾を受けた年月日、担当者名を記入すること。 <u>なお、【同等品可】との記載がない場合は、同等品による見積もりを認めない。</u> 2 仕様欄に見本がある旨記載している場合は、見本を見積書提出場所に見積書提出期限まで提示する。 3 この見積依頼票に記載のない事項については、オープンカウンター説明書による。		

T3 / SOLAR-2 ze/ETZ mk4



ズーム機能付きコンパクトLEDウォッシュライト

Silver Star「SOLAR-2 ze/ETZ mk4」は、非常にコンパクトな防滴仕様のズーム機能付きLEDウォッシュライトです。ズーム機能は8度から40度までリニアに調整が可能です。前機種よりLED素子が15wから20wになり、より明るくなりました。照明デザイナーの為のあらゆるツアー現場の環境に耐えるツールとして設計されています。多彩なChモードを搭載しておりますので様々な制御卓でのコントロールが可能です。

2021年8月以降の販売モデルは、インテリジェント・カラーマネージメント・システムCCS3.0を搭載しています。機器ごとの色の一貫性を確保しながら、非常に高い演色値で色温度を表現します。

照度と背面画像

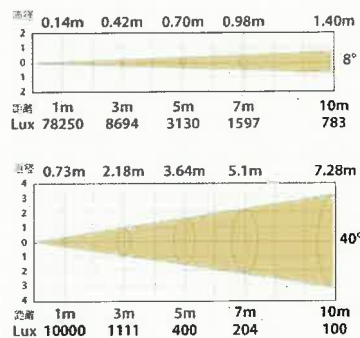

T3/SOLAR-2 ze/ETZ mk 4

仕様

電源	AC100V~240V, 50/60Hz
消費電力	110W(実測値)
光源	20W RGBW x7
ドライブカレント	950mA
ディマー/ ストロボ	0-100% (16-bit) / 0-20Hz
プロトコル	DMX , RDM
端子	Power in/out , DMX XLR in/out
パーソナリティ	TOUR/12ch , ARC1/3ch , AR1.D/4ch , ARC.2/4ch , AR2.D / 5ch , AR2.S /6ch HSV/3ch , TR16/17ch , AR2.Z/7ch , FULL/ 25ch
パーソナリティ(CCS3.0モデル)	HSIC/8ch , SSP /8ch , TOUR/12ch , TR16/17ch
アングル	8°-40°
筐体	アルミダイキャスト・黒
寸法/重量	334 x 191 x 236 mm/6.6kg
税込価格	¥110,000- (本体価格 ¥100,000-)

PWM変更時の色味について

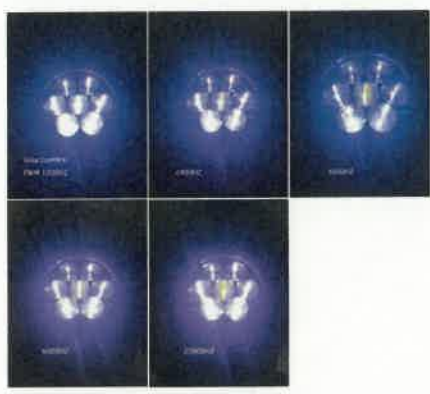

PWMの設定 (Default 1200Hz) を変更すると、中央の球のみBlue、Whiteが落ちて黄色みがかかる場合がございますが回路設計による仕様で故障ではございません。リセット若しくはファンクションからPWM周波数を1200hzに戻すことができます。

見積依頼票

調達番号

3-179①

調達件名	脂肪の塊(食事・栄養指導用資材)等の購入		
規格仕様	下記仕様のとおり		
仕 様			
物品名	規格	数量	備 考
脂肪の塊 (食事・栄養指導用資材)	東京法規出版、3キロ【同等品可】	1 個	
動脈硬化体感モデル (食事・栄養指導用資材)	東京法規出版、EZ-82【同等品可】	1 個	
摘 要			
参考事項			
納入期限	令和7年3月21日(金)		
納入場所	警察本部庁舎6階 厚生課健康管理対策室		
見積書提出期限	公開締切日の正午		
見積書提出場所	出納局用度課調達班 (岡山市北区内山下2-4-6 地下1階)		
見積に係る 照会先	出納局用度課調達班 (Tel 086-226-7540)		
要求課 (仕様に係る 照会先)	警察本部厚生課 警務課 岡原 直通番号(086-234-0110)		
参加資格	<p>次のいずれにも該当する者であること。</p> <p>1 岡山県内の本支店及び営業所名義で、岡山県一般競争入札(条件付)参加資格者名簿に登録されていること。</p> <p>2 一般競争入札(条件付)参加資格者の資格審査要領第9条に基づく入札参加の停止の措置もしくは入札参加除外等要領に基づく入札参加除外の措置を受けている期間中の者でないこと。</p>		
その他	<p>1 <u>仕様欄に【同等品可】と記載している場合は「同等の規格品」による見積もりを認める。</u> 同等品で見積もる場合は、見積書提出前に要求課の承諾を得ること。また、見積書の規格には承諾を得た規格を記入し、備考欄に承認を受けた年月日、担当者名を記入すること。 <u>なお、【同等品可】との記載がない場合は、同等品による見積もりを認めない。</u></p> <p>2 仕様欄に見本がある旨記載している場合は、見本を見積書提出場所に見積書提出期限まで提示する。</p> <p>3 この見積依頼票に記載のない事項については、オープンカウンター説明書による。</p>		

特定健診・特定保健指導
栄養指導・禁煙指導
ストレスチェック

目次

健康測定機器.....	2~5	乳がん触診・体調管理.....	18
メンタル・ストレスチェック.....	6	感染対策・救急救命.....	19
計測機器.....	7~10	フレイル予防.....	20・21
栄養指導.....	11~13	DVD・CD・レクリエーション.....	22
禁煙指導・飲酒対策.....	14・15	ジェネリック医薬品推奨サービス.....	23
活動量・歩数計.....	16・17		

好評です！T1便 ネットショップでの「商品検索」「商品比較」

- 保健、福祉、防災、消費者などの商品を「電子カタログ」でも選ぶことができます
- ご希望の方へメールマガジンで新刊情報をいち早くお届け
- 会員特典として、冊子の中身がわかる「試し読み」をご用意しています

<https://www.tkhs.co.jp>

東京法規出版

検索



東京法規出版

→ ネットショップ 掲載

ライフサイエンス事業部



17002242041

脂肪の塊の3kg 希望

脂肪の塊 筋肉の塊

●肥満症の予防や保健指導に、目で見手で触れ重さや大きさを実感するツールとして活用できます。

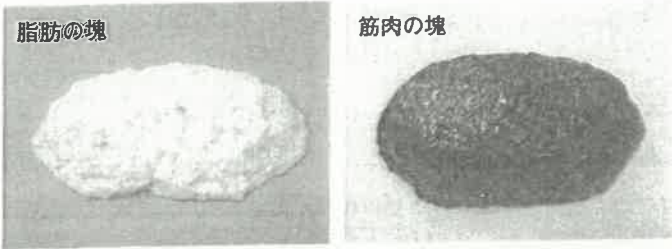

脂肪の塊・筋肉の塊ともに
 500g¥5,400 / 1kg.....¥6,600
 2kg.....¥9,900 / 3kg.....¥12,800

穀類フードモデル

●イメージ

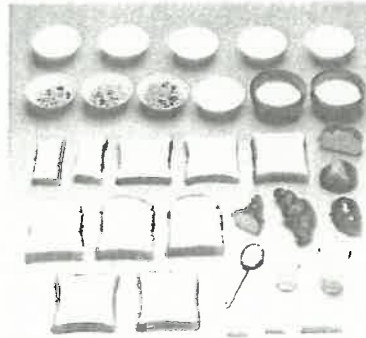

←例)

ごはん	ひやむぎ(ゆで/干)
胚芽米	スパゲティ(ゆで/干)
赤飯	マカロニ(ゆで/干)
全がゆ	春雨(ゆで)
食パン	しらたき
イギリスパン	じゃがいも
給食用食パン	さつまいも
フランスパン	ながいも
ミニブルパン	さといも
クロワッサン	こんにゃく
ロールパン	パン粉
もち	かたくり粉
うどん(ゆで/干)	小麦粉
そば(ゆで/干)	
中華めん(ゆで/干)	

※単品販売となります。魚介類、獣鳥肉類など掲載商品以外にも豊富に取り揃えておりますのでお問い合わせください。

山内恵子のヘルシープレート

Aタイプ (メタボ改善)

ダイエット、血糖管理、軽い糖質制限向き
 ●カロリー計算が不要。
 ●満腹感が維持します。
 ●炭水化物を上手に減らせる。



Cタイプ

●栄養バランスのよい食事が自然と身につきます(血糖改善にも)。



ヘルシープレートA~Cタイプ 各 ¥2,000

Bタイプ

●イラストが無く、体格などに合わせて自由にお使いいただけます。



新ヘルシープレート使いこなしブック(¥1,500)がついたセット!
 ヘルシープレートAタイプ箱入り・本セット ¥3,500

血管模型

●水平カットされた動脈は、硬化による血管内の変化(少し固着した状態から、血管が完全に閉塞した状態まで)を再現しています。
 ●台座上では軽度と完全に閉塞した状態、それぞれの動脈の横断面を表示しています。



血管模型G40 ¥16,200
 サイズ | 15cm/0.2kg

動脈硬化モデル

●動脈硬化が進行する過程を再現した血管模型です。

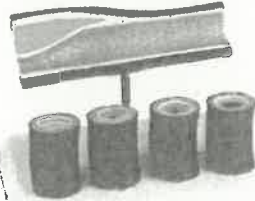

EZ-80 ¥18,900
 寸法 | W18×D14×H13cm

動脈硬化体感モデル

●動脈硬化の段階を正常~重度の狭窄まで4段階の柔らかさで再現。実際に血管を触って、硬化の進行を確認可能です。



EZ-82 ¥18,900
 寸法 | W13×D4×H5cm

ポータブル糖度計

●約2秒の高速測定。
 ●コンパクト設計、簡単操作。
 ●広範囲(0~85%)、高精度(±0.2%)。
 ●流水による水洗いが可能。



BX-1 ¥29,100

塩分摂取量簡易測定器

●早期尿(夜間尿)をコップに採取、15秒で測定。
 ●尿量と尿塩分濃度を測定し、前日の1日摂取塩分量(g)の予想値をデジタル表示。
 ●15回分のデータが保存可能。
 ●非医療機器



減塩モニタ ¥27,000

目盛り付茶碗

●ご飯100g、150g、200gのおおよその分量が簡単に分かる目盛り付の茶碗。
 ●美濃焼。
 ●重さ約200g、ふちの直径約12cm。



見積依頼票

調達番号

3-180 ①

調達件名	はるカイロ等の購入		
規格仕様	下記仕様のとおり		
仕 様			
物品名	規格	数量	備 考
はるカイロ	桐灰カイロ 30個入 13cm×9.5cm 14時間持続【同等品可】	2 箱	
靴下用貼るカイロ	桐灰カイロ 15足分入 つま先用 8時間持続【同等品可】	2 箱	
靴下用貼るカイロ	桐灰カイロ 15足分入 甲用 8時間持続【同等品可】	1 箱	
摘 要	早期納品希望		
参考事項			
納入期限	令和7年3月21日(金)		
納入場所	警察本部9階刑事企画課(岡山市北区内山下2-4-6) /		
見積書提出期限	公開締切日の正午		
見積書提出場所	出納局用度課調達班 (岡山市北区内山下2-4-6 地下1階)		
見積に係る照会先	出納局用度課調達班 (Tel 086-226-7540)		
要求課(仕様に係る照会先)	警察本部捜査第一課 荻原 直通番号(086-234-0110)		
参加資格	<p>次のいずれにも該当する者であること。</p> <ol style="list-style-type: none"> 岡山県内の本支店及び営業所名義で、岡山県一般競争入札(条件付)参加資格者名簿に登載されていること。 一般競争入札(条件付)参加資格者の資格審査要領第9条に基づく入札参加の停止の措置もしくは入札参加除外等要領に基づく入札参加除外の措置を受けている期間中の者でないこと。 		
その他	<ol style="list-style-type: none"> 仕様欄に【同等品可】と記載している場合は「同等の規格品」による見積もりを認める。同等品で見積もる場合は、見積書提出前に要求課の承諾を得ること。また、見積書の規格には承諾を得た規格を記入し、備考欄に承認を受けた年月日、担当者名を記入すること。 <u>なお、【同等品可】との記載がない場合は、同等品による見積もりを認めない。</u> 仕様欄に見本がある旨記載している場合は、見本を見積書提出場所に見積書提出期限まで提示する。 この見積依頼票に記載のない事項については、オープンカウンター説明書による。 		

< 検索結果に絞る



画像にマウスを合わせると拡大されます

小林製薬 桐灰カイロ はる 30個入

桐灰のストアを表示
4.4 1,589件の評価 | このページを検索
過去1か月で3000点以上購入されました

¥940 税込

ポイント: 9pt (1%) 詳細はこちら
4点買うと5% OFF 買い物をする>

ボーナス 【今週の実質無料】ヤスイね 割引特典を得るには、

Amazon Mastercard (年会費・入会費 永年無料)は、Amazonでのお買い物でいつでも+2.0%ポイント(プライム会員 限定) | 入金ポイントを見るにはログインしてください。詳しく見る



Amazonによる 安心・安全へのお客様情報の保護
発送 取り組み 巻

パターン名: 30個入り



ブランド	桐灰
色	ゴールド
材質	カーボンファイバー
付属コンポーネント	なし
電源	電気不要式

この商品について

- 衣類に貼るカイロ
- 寒い日などの冷えに 最後まで温かい
- 14時間持続

大きさ
13cm x 9.5cm

人気のブランド 桐灰

- 95%の高評価を7000人以上から取得
- 8万人以上が直近3か月にこのブランドの商品を購入

この商品に関する問題を報告する

スポンサー

配送 受取スポット

通常の注文

¥940 税込

ポイント: 9pt (1%) 詳細はこちら

無料配送 2月10日 月曜日にお届け (初回注文特典) 詳細を見る

または 最も早い配送 2月9日 日曜日にお届け (4時間 S1分以内にご注文の場合) 詳細を見る

お届け先: 東京都 東京都 703-8291 お届け先の更新

在庫あり。在庫状況について

- 数量: 1
- カートに入れる
- 今すぐ買う

出荷元 Amazon.co.jp
販売元 Amazon.co.jp
支払い方法 お届け前にお届け先を確認してください

ギフトの設定

定期おトク便:

¥940 税込 (¥940 / 個)

無料配送 2月10日 月曜日にお届け (初回注文特典)
発送元: Amazon.co.jp
販売元: Amazon.co.jp

リストに追加

Amazonの他の出品者

新品 (22) 件の出品: ¥940 初回のご注文は送料無料で。



【アソート販売】桐灰カイロ 貼... ¥3,250

スポンサー

よく一緒に購入されている商品



+



+



対象商品: 小林製薬 桐灰カイロ はる 30個入
¥940 (¥940/個)
9ポイント(1%)

小林製薬 桐灰カイロ 貼らない 30個入
¥1,118
11ポイント(1%)

小林製薬 桐灰カイロ くつ下用 甲に貼る 票 15足分入
¥1,080
11ポイント(1%)

この商品に関連する商品

スポンサー

総額: ¥3,138
ポイントの合計: 31 pt
3をすべてカートに追加する

Amazon.co.jp 配送先: 岡山市 703-8291 桐灰カイロ

3P アカウントとリスト 注文履歴

Amazonポイント: 価値を最大化 ヘルプ ランキング Amazon Basics ミュージック タイムセール プライム Prime Video 映画作品 本

おまかせ配送 置き置きを無料で体験

トラッグストア Amazonランキング 医薬品 衛生用品 ビューティー ダイエット サプリメント 日用品 介護 ベビー アダルトグッズ 便利・おトク

冬のまとめ買いフェア よりどり2点以上で5%OFF

検索結果に戻る



画像にマウスを合わせると拡大されます

小林製薬 桐灰カイロ くつ下用 貼る つま先 黒 15足分入

桐灰のストアを表示
4.3 249個の評価 | このページを検索
過去1か月で1000点以上購入されました

¥1,145 税込 (¥1,145 / 個)

ポイント: 11pt (1%) 詳細はこちら
4点買うと5% OFF 買い物をする
ボーナス 【今週の実質無料】ヤススイネ 割引特典を得るには、

Amazon Mastercard (年会費・入会費 永年無料)は、Amazonでのお買い物でいつでも+2.0%ポイント(プライム会員 限定) | 入会ポイントを見るにはログインしてください。詳しく見る

Amazonによる 安心・安全へのお客様情報の保護
発送 取り組み 経

無料のプライム配送を提供していない他の出品者からより安く入手できます。

色: ブラック



パターン名: 15足分



ブランド 桐灰
色 ブラック
材質 カーボンファイバー
付属コンポーネント なし
電源 電気不要式

この商品について

- くつ下用貼る

人気のブランド 桐灰

- 95%の高評価を7000人以上から取得
- 8万人以上が直近3か月にこのブランドの商品を購入

この商品に関する問題を報告する

スポンサー

配送 受取スポット

通常の注文

¥1,145 税込 (¥1,145 / 個)

ポイント: 11pt (1%) 詳細はこちら

無料配送 2月10日 月曜日にお届け (初回注文特典) 詳細を見る

または 最も早い配送 2月9日 日曜日にお届け (6 時間 49 分以内にご注文の場合) 詳細を見る

お届け先: 岡山市 703-8291-お届け先の選択

在庫あり。在庫状況について

数量: 1
カートに入れる
今すぐ買う

出荷元 Amazon.co.jp
販売元 Amazon.co.jp
支払い方法 お客様の希望を反映しています

ギフトの設定

定期おトク便:

¥1,145 税込 (¥1,145 / 個)

無料配送 2月10日 月曜日にお届け (初回注文特典) 発送元: Amazon.co.jp 販売元: Amazon.co.jp

リストに追加

Amazonの他の出品者

新品 (23) 件の出品: ¥1,134 初回のご注文は送料無料で。

小林製薬 桐灰カイロ くつ下用... ¥2,200

よく一緒に購入されている商品



総額: ¥3,165

ポイントの合計: 31 pt

3をすべてカートに追加する

対象商品: 小林製薬 桐灰カイロ くつ下用 貼る つま先 黒 15足分入 ¥1,145 (¥1,145/個) 11ポイント(1%)
小林製薬 桐灰カイロ くつ下用 甲に貼る 黒 15足分入 ¥1,080 11ポイント(1%)
小林製薬 桐灰カイロ はる 30個入 ¥940 (¥940/個) 9ポイント(1%)

この商品に関連する商品

スポンサー

検索 JP 桐灰カイロ

アカウントリスト 注文履歴

Amazonポイント: 400円分 ヘルプ Amazon Basics ミュージック タイムセール プライム Prime Video プライム特典 対象の映画・TV番組が見放題

ドラッグストア Amazonランキング 医薬品 衛生用品 ビューティー ダイエット サプリメント 日用品 介護 ベビー アダルトグッズ 便利・おトク

冬のまとめ買いフェア よりどり2点以上で5%OFF

検索結果に絞る



画像にマウスを合わせると拡大されます

小林製薬 桐灰カイロ くつ下用 甲に貼る 黒 15足分入

桐灰のストアを表示
4.3 150個の評價 | このページを複製
過去1か月で3000点以上購入されました

¥1,080 税込
ポイント: 11pt (1%) 詳細はこちら
4点買うと5% OFF 買い物をする
ボーナス 【今週の実質無料】ヤススイね 割引特典を得るには

Amazon Mastercard (年会費・入会費 永年無料)は、Amazonでのお買い物でいつでも+2.0%ポイント (プライム会員 限定) | 入会ポイントを貯めるにはログインしてください。詳しく見る

Amazonによる 安心・安全への送付準備の確保
発送 取り組み 検閲

無料のプライム配送を提供していない他の出品者からより安く入手できます。

バリエーション: 15足分

¥1,080 お届け日 月曜 日にお届け	¥377 お届け日 月曜 日にお届け	¥2,231 お届け日 月曜 日にお届け

- くつ下用甲に貼る
- 人気のブランド **桐灰**
- 95%の高評価を7000人以上から取得
- 8万人以上が直近3か月にこのブランドの商品を購入

この商品に関する問題を報告する

スポンサー

配達 受取スポット

通常の注文
¥1,080 税込

ポイント: 11pt (1%) 詳細はこちら

無償配送 2月10日 月曜日にお届け (初回注文特典)
詳細を見る

または 最も早い配達 2月9日 日曜日にお届け (6時間 48分以内にご注文の場合)
詳細を見る

お届け先: 兵庫県 703-8291 (お届先の変更)

在庫あり。在庫状況について

数量: 1

カートに入れる

今すぐ買う

出荷先: Amazon.co.jp
販売元: Amazon.co.jp
支払い方法: お客様情報をご活用していただきます

ギフトの設定

定期おトク便:
¥1,080 税込 (¥1,080 / 個)

無料配送 2月10日 月曜日にお届け (初回注文特典)
販売元: Amazon.co.jp
販売元: Amazon.co.jp

リストに追加

Amazonの他の出品者
新品 (23) 件の出品: ¥1,080
初回のご注文は送料無料で。

桐灰カイロ くつ下用 貼る ロン...

¥1,680

スポンサー

よく一緒に購入されている商品

	+		+	
対象商品: 小林製薬 桐灰カイロ くつ下用 甲に貼る 黒 15足分入 ¥1,080 11ポイント(1%)		小林製薬 桐灰カイロ はる 30個入 ¥940 (¥940/個) 9ポイント(1%)		小林製薬 桐灰カイロ くつ下用 貼る つま先 黒 15足分入 ¥1,145 11ポイント(1%)

総額: ¥3,165
ポイントの合計: 31pt
3をすべてカートに追加する

この商品に関連する商品

スポンサー

オンパックス [Amazon.co.jp 限定] 貼るカイロレギュラー 40個入 エコパッケージ... 1,392 -25% ¥1,191 お得: ¥1,994 12ポイント(1%)	オンパックス [Amazon.co.jp 限定] 貼るカイロ ミニ 40個入 エコパッケージ [日本... 907 -15% ¥1,098 過去: ¥1,299 11ポイント(1%)	桐灰カイロ くつ下用 [5足分×4セット] 貼る つま先 黒 ¥2,240	小林製薬 桐灰カイロ くつ下用 貼る つま先 黒 5足分入 4個セット + Kunutonnオリジナル... ¥2,200	桐灰カイロ くつ下用 甲に貼る 黒 15p 違和感なく歩ける 8時間持続 15足分入 桐灰 足 おまけ... 6 Amazon おすすめ 使い捨てカイロで ¥3,080 62ポイント(2%)	オンパックス [Amazon.co.jp 限定] くつ下用 貼るカイロ 黒 20足入 エコパッケージ... 1,094 -20% ¥1,481 過去: ¥1,861 15ポイント(1%)	小林製薬 桐灰カイロ くつ下用 貼る つま先 ページ 5足分入 4個セット + Kunutonnオリジナル... 1 ¥2,180 (¥2,180 / 個)

類似商品のビデオ

見積依頼票		調達番号	3-181①
調達件名	青色回転灯流線型3の購入		
規格仕様	下記仕様のとおり		
仕 様			
物品名	規格	数量	備考
青色回転灯流線型3	新生社 392208 マグネット付【同等品可】	個 23	
摘要			
参考事項			
納入期限	令和7年3月21日(金)		
納入場所	岡山市北区内山下2-4-6 警察本部庁舎10F 生活安全企画課		
見積書提出期限	公開締切日の正午		
見積書提出場所	出納局用度課調達班 (岡山市北区内山下2-4-6 地下1階)		
見積に係る照会先	出納局用度課調達班 (Tel. 086-226-7540)		
要求課 (仕様に係る照会先)	警察本部生活安全企画課 林 直通番号(086-234-0110(3017))		
参加資格	<p>次のいずれにも該当する者であること。</p> <p>1 岡山県内の本支店及び営業所名義で、岡山県一般競争入札(条件付)参加資格者名簿に登録されていること。</p> <p>2 一般競争入札(条件付)参加資格者の資格審査要領第9条に基づく入札参加の停止の措置もしくは入札参加除外等要領に基づく入札参加除外の措置を受けている期間中の者でないこと。</p>		
その他	<p>1 <u>仕様欄に【同等品可】と記載している場合は、「同等の規格品」による見積もりを認める。</u> 同等品で見積もる場合は、見積書提出前に要求課の承諾を得ること。また、見積書の規格には承諾を得た規格を記入し、備考欄に承認を受けた年月日、担当者名を記入すること。 <u>なお、【同等品可】との記載がない場合は、同等品による見積もりを認めない。</u></p> <p>2 仕様欄に見本がある旨記載している場合は、見本を見積書提出場所に見積書提出期限まで提示する。</p> <p>3 この見積依頼票に記載のない事項については、オープンカウンター説明書による。</p>		

防犯パトロール用品

■税込33,000円以上、荷造送料サービス

交通安全用タスキ・腕章はP16をご覧ください。

活動メンバーの識別や広報用に各種タイプを揃えています。
共通サイズ：9×40cm



蛍光レーザー腕章 W-5 ボタン式 2

税込価格 132105 (裏が布地) **704円**



反射腕章 W-15 蛍光レーザー ハトメ式 2

税込価格 132115 (裏が布地) **759円**



反射腕章 W-26 蛍光レーザー マジック式 2

税込価格 132226 (裏が布地) **1,045円**

文字のみ反射(熱圧着)

これがあると便利

腕章用クリップ

衣類をキズつけないワンタッチ式のフィッシュクリップです。

135100

税込価格 **110円**

車のライトにラインが反射します。

人気商品

防犯ライン反射タスキ

税込価格 **1,100円**

10×150cm 蛍光レーザー別文字作製可(別途見積り) ラインのみ反射 プリズム反射材

102100 ライン無し

税込価格 **990円**

10×150cm 蛍光レーザー別文字作製可(別途見積り)

子ども見守り隊

防犯パトロール

T-8 T-18

102008 102018

防犯パトロール

車のライトに腕章全面が反射します。

A 蛍光イエロー

防犯パトロール

B 蛍光グリーン

全面反射腕章 W-45 マジック式

税込価格 132145 **660円**

サイズ：9×40cm
別文字作製可(別途お見積り致します)
フルカラー全面反射腕章作製できます。

サンバイザーに取り付けられるメッセージプレートです。

蛍光イエロー 035101

防犯パトロール中

名入れ位置

車用PRプレート

サイズ：H100mm×W320mm
素材：ポリカーボネートに蛍光シート貼り
名入れ代別途

税込価格 **957円**

オリジナル車用PRプレート 035998
お見積り致します。

生活指導 サポート隊

PTA 防犯パトロール

特注腕章 139999 お見積り致します

自主防犯活動を担う民間の乗用車に装着可能な青色回転灯(強力マグネット)です。

保安基準適合品

ON/OFF スイッチ付

392202 ハロゲン球タイプ・ゴムマグネットタイプ

青色回転灯流線型(ハロゲン)

税込価格 **14,300円**

重さ：約800g
サイズ：W190mm×D131mm×H141mm
スベア球付き

保安基準適合品

ON/OFF スイッチ付

392205 ゴムマグネットタイプ

青色回転灯流線型(LED)

税込価格 **15,400円**

重さ：約900g
サイズ：W190mm×D131mm×H141mm

保安基準適合品

ON/OFF スイッチ付

392208 マグネット付

青色回転灯流線型3(LED)

税込価格 **13,000円**

重さ：約900g
サイズ：W200mm×D145mm×H140mm

保安基準適合品

回転・点滅切替スイッチ

ON/OFF スイッチ付

392209 マグネット付

モーターレス青色回転灯流線型(LED)

税込価格 **14,740円**

重さ：約900g
サイズ：W204mm×D145mm×H150mm

※モーターを使用していないので無音・無振動。

お問合せ・ご注文

調達件名	①スタッドレスタイヤ等の購入		
規格仕様	下記仕様のとおり		
仕 様			
物品名	規格	数量	備 考
①スタッドレスタイヤ	215/60R16 ダンロップ WINTER MAXX WM02【同等品可】	4本	
②スタッドレスタイヤ	185/55R16 ダンロップ WINTER MAXX WM03【同等品可】	20本	
③スタッドレスタイヤ	145/80R12 80/78NLT ダンロップWINTER MAXX LV01【同等品可】	12本	
摘 要			
参考事項	納期月日は令和7年3月25日としているが、車両1台分あたりに揃ったもの(車両1台に対してタイヤ4本が揃ったもの)から、順次納品してください。		
納入期限	令和7年3月25日(火)		
納入場所	①は岡山市北区いずみ町11-30 交通機動隊。②③は岡山市北区内山下2-4-6 警察本部 装備課(2F)。		
見積書提出期限	公開締切日の正午		
見積書提出場所	出納局用度課調達班 (岡山市北区内山下2-4-6 地下1階)		
見積に係る照会先	出納局用度課調達班 (Tel 086-226-7540)		
要求課 (仕様に係る照会先)	警察本部装備課 立石 直通番号(086-234-0110)		
参加資格	次のいずれにも該当する者であること。 1 岡山県内の本支店及び営業所名義で、岡山県一般競争入札(条件付)参加資格者名簿に登録されていること。 2 一般競争入札(条件付)参加資格者の資格審査要領第9条に基づく入札参加の停止の措置もしくは入札参加除外等要領に基づく入札参加除外の措置を受けている期間中の者でないこと。		
その他	1 仕様欄に【同等品可】と記載している場合は「同等の規格品」による見積もりを認める。 同等品で見積もる場合は、見積書提出前に要求課の承諾を得ること。また、見積書の規格には承諾を得た規格を記入し、備考欄に承認を受けた年月日、担当者名を記入すること。 <u>なお、【同等品可】との記載がない場合は、同等品による見積もりを認めない。</u> 2 仕様欄に見本がある旨記載している場合は、見本を見積書提出場所に見積書提出期限まで提示する。 3 この見積依頼票に記載のない事項については、オープンカウンター説明書による。		



WINTER MAXX 03

3-182 (2)

Table with columns: Rim Dia (インチ), Load Capacity (%), MFS, EXTRA LOAD, SUV対応, Tyre Size, 6桁コード, Tyre Width (mm), Rim Width (インチ), Notes. Rows include various sizes from 21 to 17 inches.

Table with columns: Rim Dia (インチ), Load Capacity (%), MFS, EXTRA LOAD, SUV対応, Tyre Size, 6桁コード, Tyre Width (mm), Rim Width (インチ), Notes. Rows include various sizes from 17 to 13 inches.

WINTER MAXX 03は、非対称、非方向性の左右共有パターンです。OUT SIDEの刻印側が車両の外側になるように装着してください。



WINTER MAXX 02

Table with columns: Rim Dia (インチ), Load Capacity (%), MFS, EXTRA LOAD, SUV対応, Tyre Size, 6桁コード, Tyre Width (mm), Rim Width (インチ), Notes. Rows include various sizes from 19 to 16 inches.

Table with columns: Rim Dia (インチ), Load Capacity (%), MFS, EXTRA LOAD, SUV対応, Tyre Size, 6桁コード, Tyre Width (mm), Rim Width (インチ), Notes. Rows include various sizes from 16 to 13 inches.

氷をひっかき掴むロングライフ。

トータルバランス型スタッドレス

WINTER MAXX 02

(ウインターマックスゼロツー)

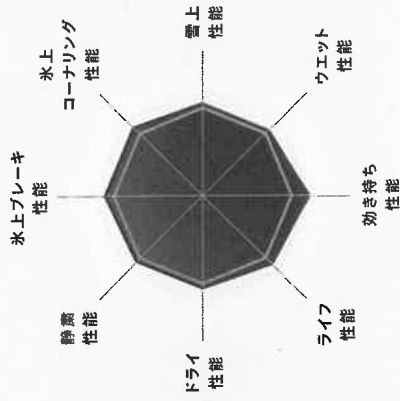

総合性能

□ WINTER MAXX 02 □ WINTER MAXX 01

※グラフは特長・特性をイメージしたものです。

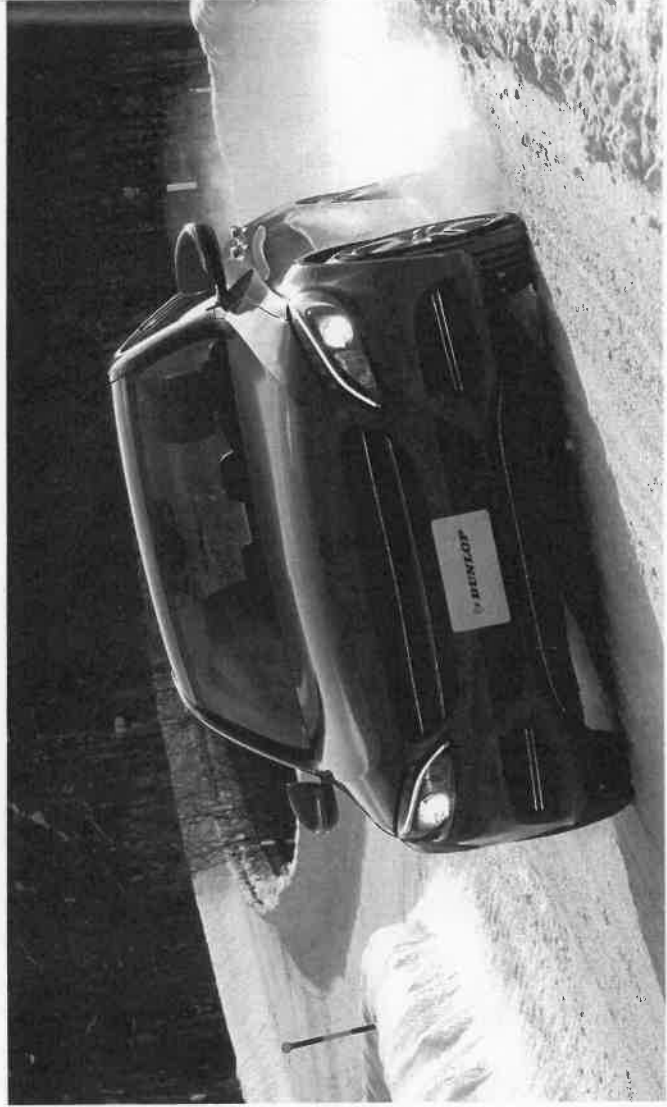

【ロングライフ】

高密度ゴムで摩耗しにくく、

ブレーキ性能が長持ちする素材を採用。

氷上性能とロングライフをバランスよく両立。



詳しい製品情報はこちらから！

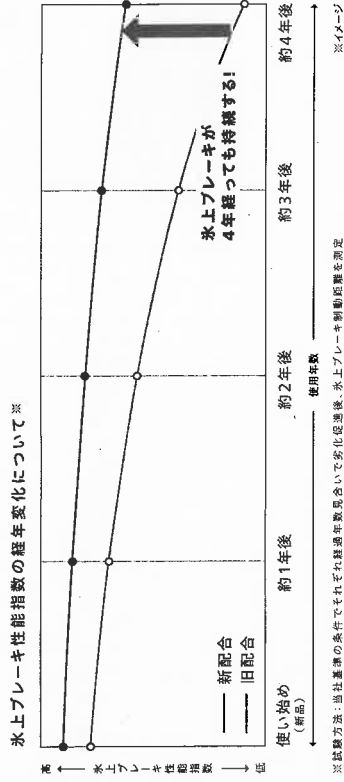

4年使えるロングライフ

※試験方法：当社基準の条件でそれぞれ経過年数見合いで劣化促進後、氷上ブレーキ制動距離を測定

13,000km 走行後の 摩耗外観比較

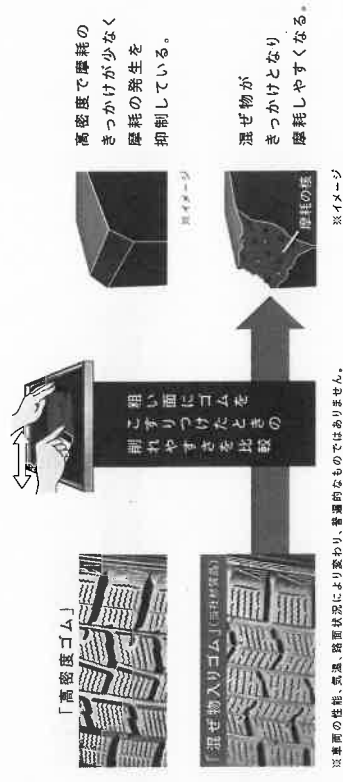

※車重の性能、気温、路面状況により変わり、普遍的なものではありません。

氷上ブレーキ性能 **12%** ↑ UPI



性能を動画で Check!

氷上コーナリング性能 **3%** ↑ UPI



性能を動画で Check!



※1 一般社団法人タイヤの先端技術推進機構は10,000km(冬場)の摩耗外観比較を測定し、WINTER MAXX 02の性能がWINTER MAXX 01より優れていることを示しています。

噛み合うように、氷に密着。

WINTER MAXX 03

(フロンターマックス(ゼロスリー))



総合性能

□ WINTER MAXX 03 □ WINTER MAXX 02

※グラフは車重・車速・路面をイメージして作成しています。



タイヤ表面のナノレベルの凹凸構造が、氷上の凸凹と噛み合うように密着して、より安全に止まる効果を発揮。

【氷上の凸凹と噛み合う】



詳しい製品情報はこちらから！

ナノ凹凸ゴムを採用

※特許取得済



※イメージ

氷上の凸凹に噛み合うように瞬時に密着

※当社製商品

ナノ凹凸ゴムの「柔らかな凹凸構造」が、微細に凸凹している氷上路面に合わせて形状を変え、隙間なく噛み合うように瞬時に密着することで、止まる効果を発揮します。

氷上ブレーキ性能 22%↑



氷上コーナリング性能 11%↑



摩耗後 氷上ブレーキ性能 36%↑



効き持ちが長く続く！

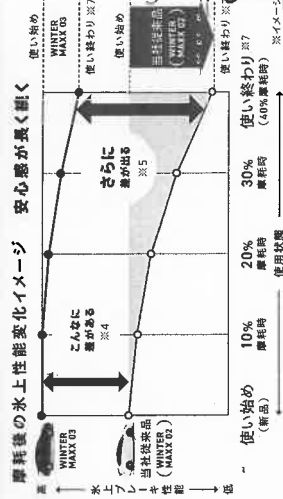

3-182 (4)

氷雪上性能とライフ性能がさらに向上して新登場。

小型トラック/バン用
スタッドレス

WINTER MAXX

LV01 NEW

for LT / for VAN

(ウインターマックス エルピーゼロワン)

for LT



氷上ブレーキ性能

ウエット性能

ドライ性能

氷上コーナリング性能

氷上ブレーキ性能

氷上コーナリング性能

氷上ブレーキ性能

氷上コーナリング性能

氷上ブレーキ性能

氷上コーナリング性能

氷上ブレーキ性能

氷上コーナリング性能

氷上ブレーキ性能

for VAN



氷上ブレーキ性能

ウエット性能

ドライ性能

氷上コーナリング性能

氷上ブレーキ性能

氷上コーナリング性能

氷上ブレーキ性能

氷上コーナリング性能

氷上ブレーキ性能

氷上コーナリング性能

氷上ブレーキ性能

氷上コーナリング性能

氷上ブレーキ性能

総合性能

WINTER MAXX LV01 for LT

WINTER MAXX LT03M

※グラフは特長・特性をイメージしたものです。

総合性能

WINTER MAXX LV01 for VAN

WINTER MAXX SV01

※グラフは特長・特性をイメージしたものです。

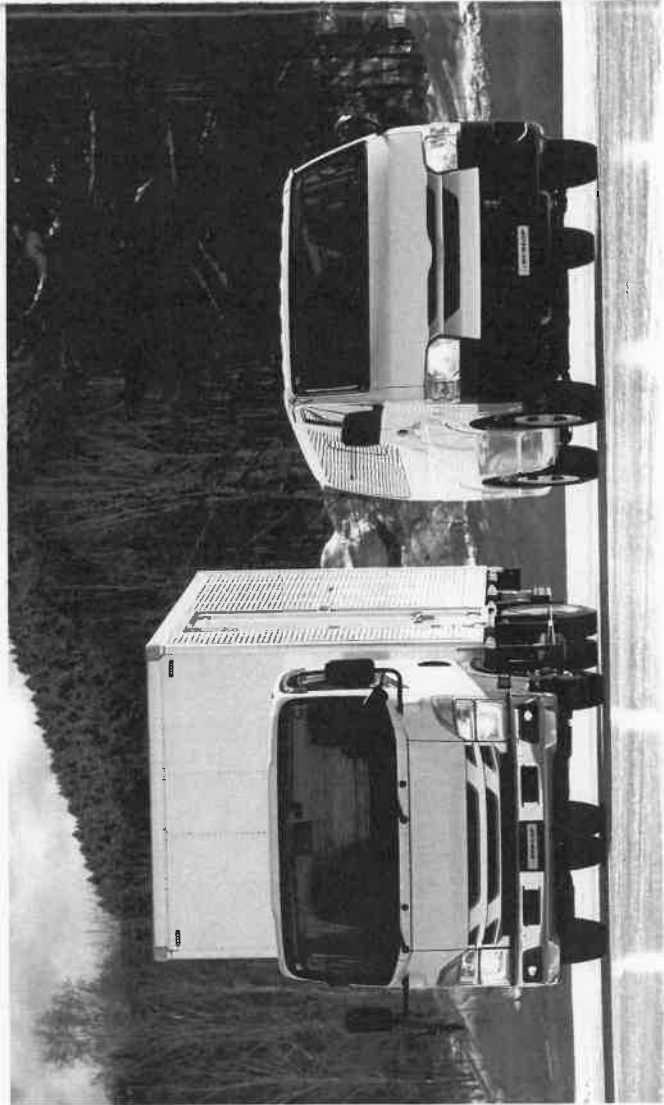

様々に変化する冬道を商用車が安全に走行するために
優れた氷雪上性能を搭載。



Interlocking Sipe

インターローキングサイプ採用で
凍結路面旋回時の横滑りを抑制

タイヤ回転方向のサイプ増加で
車両旋回時に引っかかり効果を発揮

支え合うブロックサイズ拡大で
倒れ込みを抑制、接地面積を確保

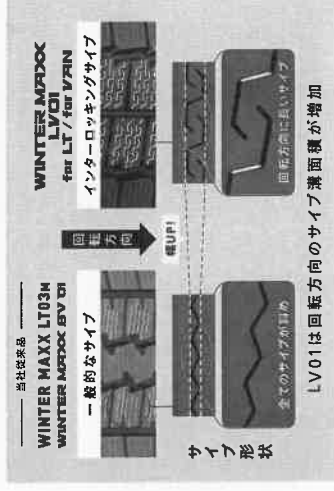

※イメージ

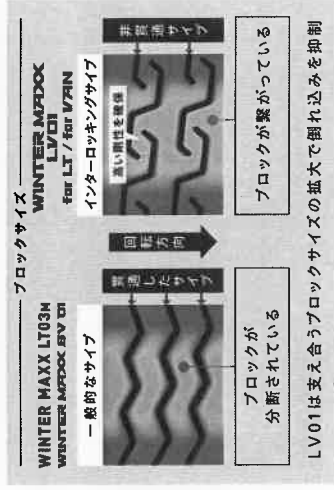

※イメージ

氷上ブレーキ性能

for LT for VAN

15% UP↑ 14% UP↑

氷上コーナリング性能

性能↑

タイヤを長く使用することができる高いライフ性能

ライフ性能

for LT 12% UP↑



氷上ブレーキ性能、
氷上コーナリング性能は
動画でCheck!



3-10206

新パターン

「ランド比アップ」
および
「4リップ化」により、
接地面積を増加

接地形状(高荷重域)

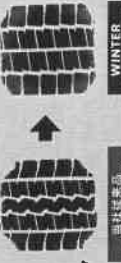

接地面積

WINTER MAXX LV01

見積依頼票

調達番号

3-103 ①

調達件名	ふろしきの購入		
規格仕様	下記仕様のとおり		
仕 様			
物品名	規格	数量	備 考
ふろしき	開運招福ふろしき エスピーマルシェ 144個入り 白黒シール付き サイズ小 <規格限定>	箱 2	
摘 要			
参考事項			
納入期限	令和7年3月14日(金)		
納入場所	地域課鉄道警察隊(岡山市北区駅元町1-38)		
見積書提出期限	公開締切日の正午		
見積書提出場所	出納局用度課調達班 (岡山市北区内山下2-4-6 地下1階)		
見積に係る 照会先	出納局用度課調達班 (Tel. 086-226-7540)		
要求課 (仕様に係る 照会先)	警察本部地域課 武田 / 直通番号(086-234-0110)		
参加資格	<p>次のいずれにも該当する者であること。</p> <p>1 岡山県内の本支店及び営業所名義で、岡山県一般競争入札(条件付)参加資格者名簿に登載されていること。</p> <p>2 一般競争入札(条件付)参加資格者の資格審査要領第9条に基づく入札参加の停止の措置もしくは入札参加除外等要領に基づく入札参加除外の措置を受けている期間中の者でないこと。</p>		
その他	<p>1 <u>仕様欄に【同等品可】と記載している場合は「同等の規格品」による見積もりを認める。</u> 同等品で見積もる場合は、見積書提出前に要求課の承諾を得ること。また、見積書の規格には承諾を得た規格を記入し、備考欄に承認を受けた年月日、担当者名を記入すること。 <u>なお、【同等品可】との記載がない場合は、同等品による見積もりを認めない。</u></p> <p>2 仕様欄に見本がある旨記載している場合は、見本を見積書提出場所に見積書提出期限まで提示する。</p> <p>3 この見積依頼票に記載のない事項については、オープンカウンター説明書による。</p>		

白黒シールの仕様

納品：貼らずに納品

サイズ：小

書体：ゴシック体

文字：Safe Travels

Railway Police

OKAYAMA



ノベルティ・販促品・発売グッズのメーカー直販サイト

エスピーマルシェ
公式オンラインショップ

取引実績
24,000社突破!!

- 会員登録
- ログイン
- お気に入り
- お問合せ
- カート

0120-099-192
受付 9:30~17:00(12:00~13:00)・土日・祝日は除く

商品番号・商品名等 全てのカテゴリー 価格上限 検索

全てを含む いずれかを含む 名入れ可能商品のみ検索

[トップへ](#) [はじめての方へ](#) [決済・配送方法について](#) [名入れ・のし・包装について](#) [全品あんしん保証について](#) [よくあるご質問](#)



価格帯で探す

~99円

100~199円

200~299円

300~399円

400~499円

500~599円

600~699円

700~799円

800~899円

900~999円

1,000~1,900円

2,000円~

カテゴリーで探す

ALL 全商品

NEW 新商品

卒業記念品

TOP > リビング・生活雑貨 > その他(リビング・生活雑貨) > 開運招福 ふろしき



インバウンドイベントにも!

開運招福

50×50cm

お弁当包みにぴったりサイズ

開運招福の願いを込めて



開運招福 ふろしき

販売価格 **220**円(税抜)/242円(税込)

商品番号: e0593901

購入数 個

入数 1ケース (144個)
 ご発注単位 1個
 発送目安 最短翌営業日

72個以上でご注文可能。
 144個以上のご注文で送料が無料になります。

- [この商品をカートに入れる >](#)
- [お見積り](#)
- [お気に入りに追加 >](#)

日本古来の便利グッズ「ふろしき」はいかがでしょうか？

シニア世代には懐かしく、なじみ深く…
 若い世代にとっては目新しく、「逆にあたらしい」「かわいい」との声もあがるアイテムです。

「使い方が難しいのでは？」と思われるかも知れませんが、ご安心ください。
 台紙には、350ml缶(2本)の包み方、ペットボトルの包み方、そしてボックスティッシュカバーとしての使い方まで…
 さらに基本的な結び方である「真結び」についても、イラスト入りで解説しています。

大きさは50×50cmで、お弁当箱を包むのにちょうどよいサイズです。



ガチャガチャ



エスピーマルシェでしか手に入らない専用商品！



押し活



シマエナガ



交通安全 (啓発グッズ)



防犯 (啓発グッズ)



防災 (啓発グッズ)



消防・救急 (啓発グッズ)



環境・SDGs・エコグッズ



人権・LGBTQ



保健・福祉・フレイル・健康



アニマル



キッチングッズ



感染症対策・衛生グッズ



ボトル・タンブラー



バッグ・エコバッグ



タオル



リビング・生活雑貨



デジタル小物



文具・ステーショナリー



食品・飲料



熱中症対策・涼感グッズ



あったかグッズ



玩具・キッズアイテム



開運・招福

お弁当を包んだ時でも、できるだけ「だるま」と「招き猫」が綺麗に見えるよう、工夫いたしました。

他にも、ランチョンマットやテーブルナプキンとしてもご利用いただけます。

縁起のよい「だるま」と「招き猫」をかわいらしくデザインいたしましたので、開店記念、周年記念に年末年始イベント等、おめでたい場面で是非ご活用ください。

日本の伝統文化「ふろしき」で、和を感じられるデザインですから、海外からのお客さまにも喜んでいただけます！

インバウンド・観光関連業界での活用もご検討ください。

他デザインのふろしきも、あわせてご検討ください。

商品仕様

商品サイズ 約50×50cm

色柄

パッケージサイズ 約26×13×0.5cm

荷姿 台紙付き透明袋入

折畳時サイズ

注意事項

素材 ポリエステル

その他詳細

名入れ白黒シール製作・貼付け 承ります!

案内
シールサービス

STEP 1

シール 貼らずに納品

商品納品後、ご請求書に同封して名入れシールをお届けします

- シールは商品と同数をご提供いたします。
- 時期によりお届けまでにお時間をいただく場合がございます。
- 納品後、約3~5日でお届け予定になります。(到着日のご指定はできません)

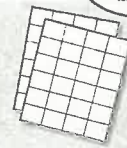

「貼る」作業は
お客さまで
お願いします!

シール 貼って納品

注文数量が多い場合などにおすすめです

- ご注文から納品までに約2週間かかります。
- 商品番号が「99~」「77~」から始まる一部の商品には
対応しておりません。

例



団体名を
入れると
オリジナル感
UP!

※名入れシールは少量でも対応可能です。
 ※シールは商品1種につき、デザイン1種とさせていただきます。
 ※A-004~005ページのデザインテンプレートはご利用いただけません。

STEP 2

白黒シール [小]

- 貼らずに納品 **無料** / 枚(税別)
- 貼って納品 **¥7** / 枚(税別)

原寸大

〇〇市役所
消費生活センター
TEL:1234-56-7890

(小) 約 2.5 × 4.8 cm

白黒シール [大]

- 貼らずに納品 **¥3** / 枚(税別)
- 貼って納品 **¥10** / 枚(税別)

原寸大

ストップ!! 特殊詐欺

〇〇警察署

〇〇防犯協会

(大) 約 4.2 × 8.6 cm

ご注文から納品までの流れ

STEP 1

シールの納品方法(貼らずに納品・
貼って納品)をお選びください

STEP 2

サイズ(小・大)をお選びください

STEP 3

名入れシールの文言(団体名・標語など)を
お決めください

ご希望の字体を下記3種から
お選びください。

- ① 〇〇交通安全協会 (ポップ体)
- ② 〇〇交通安全協会 (明朝体)
- ③ 〇〇交通安全協会 (ゴシック体)

ロゴやキャラクター、QRなども
ご相談ください
(※データをご支給ください)

SP Marche
エスピーマルシェ

SP Marche
エスピーマルシェ
TEL: 1234-56-7890

調達件名	ニトリル手袋等の購入		
規格仕様	下記仕様のとおり		
仕 様			
物品名	規格	数量	備 考
ニトリル手袋	三高サブライ テクニトリルブルー XL・100枚入【同等品可】	2 袋	
マスク(N95)	ミドリ安全 SH7022 OH DS2/N95 オー パーヘッド(20枚入)【同等品可】	10 箱	
ガウン長袖	(株)竹虎 フリー076420(100枚入)ブ ルー【同等品可】	2 箱	
摘 要			
参考事項			
納入期限	令和7年3月21日(金)		
納入場所	警察学校(岡山市北区玉柏2753)		
見積書提出期限	公開締切日の正午		
見積書提出場所	出納局用度課調達班(岡山市北区内山下2-4-6 地下1階)		
見積に係る 照会先	出納局用度課調達班 (Tel 086-226-7540)		
要求課 (仕様に係る 照会先)	警察本部警察学校 総務課 森本 直通番号(086-229-3141)		
参加資格	<p>次のいずれにも該当する者であること。</p> <p>1 岡山県内の本支店及び営業所名義で、岡山県一般競争入札(条件付)参加資格者名簿に登載されていること。</p> <p>2 一般競争入札(条件付)参加資格者の資格審査要領第9条に基づく入札参加の停止の措置もしくは入札参加除外等要領に基づく入札参加除外の措置を受けている期間中の者でないこと。</p>		
その他	<p>1 仕様欄に【同等品可】と記載している場合は、「同等の規格品」による見積もりを認める。同等品で見積もる場合は、見積書提出前に要求課の承諾を得ること。また、見積書の規格には承諾を得た規格を記入し、備考欄に承認を受けた年月日、担当者名を記入すること。</p> <p><u>なお、【同等品可】との記載がない場合は、同等品による見積もりを認めない。</u></p> <p>2 仕様欄に見本がある旨記載している場合は、見本を見積書提出場所に見積書提出期限まで提示する。</p> <p>3 この見積依頼票に記載のない事項については、オープンカウンター説明書による。</p>		

ニトリルグローブ

GN05 テクニトリルHF **クラス1000**



規格
 [長さ] 290mm [線 材] ニトリルゴム
 [厚さ] 0.11mm [厚さ] 0.07mm [袖口] 0.05mm
 [特 長] ハロゲンフリー/左右兼用/エンボス加工
 [用 途] クリーンルーム・半導体/製薬/研究所/理化学/燃料/医療/食品
 [検注品番] GN05 [サイズ] XS/S/M/L
 [包装形態] 100枚/袋 (ダブルパック)
 [検出感度] 1,000枚

GN07 テクニトリルソフト **クラス100**



規格
 [長さ] 290mm [線 材] ニトリルゴム
 [厚さ] 0.09mm [厚さ] 0.07mm [袖口] 0.05mm
 [特 長] 左右兼用/エンボス加工/スチームタイプ/加湿性抑制低減
 [用 途] クリーンルーム・半導体/製薬/研究所/理化学/燃料/医療/食品
 [検注品番] GN07 [サイズ] XS/S/M/L/XL
 [包装形態] 100枚/袋 (ダブルパック)
 [検出感度] 1,000枚

GN09 クリアグリップ **クラス100**



規格
 [長さ] 290mm [線 材] ニトリルゴム
 [厚さ] 0.16mm [厚さ] 0.12mm [袖口] 0.09mm
 [特 長] 左右兼用/エンボス加工/強カグリップ
 [用 途] クリーンルーム・半導体/製薬/研究所/理化学/燃料/医療/食品
 [検注品番] GN09 [サイズ] XS/S/M/L/XL
 [包装形態] 100枚/袋 (ダブルパック)
 [検出感度] 1,000枚

GN02 Moist Blue



規格
 [長さ] 290mm [線 材] ニトリルゴム
 [厚さ] 0.09mm [厚さ] 0.07mm [袖口] 0.05mm
 [特 長] ベータグルカン配合/左右兼用/伸縮性に優れる/エンボス加工
 [用 途] 製薬/研究所/理化学/燃料/医療/食品
 [検注品番] GN02 [サイズ] XS/S/M/L
 [包装形態] 200枚/箱
 [検出感度] 2,000枚

GN08HG テクニトリルブルー **クラス100**



規格
 [長さ] 290mm [線 材] ニトリルゴム
 [厚さ] 0.16mm [厚さ] 0.12mm [袖口] 0.09mm
 [特 長] 左右兼用/エンボス加工/強カグリップ
 [用 途] クリーンルーム/半導体/製薬/研究所/理化学/燃料/医療/食品
 [検注品番] GN08HG [サイズ] XS/S/M/L/XL
 [包装形態] 100枚/袋 (ダブルパック)
 [検出感度] 1,000枚

GNCP08 テクニトリルブルーロング CP40 **クラス100**



規格
 [長さ] 400mm [線 材] ニトリルゴム
 [厚さ] 0.20mm [厚さ] 0.16mm [袖口] 0.11mm
 [特 長] クラス100対応/左右兼用/全長40cm/スチームタイプ
 [用 途] クリーンルーム/半導体/製薬/研究所/理化学/燃料/医療/食品
 [検注品番] GNCP08 [サイズ] XS/S/M/L/XL
 [包装形態] 20枚/袋 (ダブルパック)
 [検出感度] 500枚

GNCP508 テクニトリルDAIBUロング **クラス100**



規格
 [長さ] 500mm [線 材] ニトリルゴム
 [厚さ] 0.20mm [厚さ] 0.16mm [袖口] 0.11mm
 [特 長] クラス100対応/左右兼用/全長50cm/エンボス加工
 [用 途] クリーンルーム/半導体/製薬/研究所/理化学/燃料/医療/食品
 [検注品番] GNCP508 [サイズ] S/M/L
 [包装形態] 20枚/袋 (ダブルパック)
 [検出感度] 400枚

3-104 (2)

01

使い捨て式防じんマスク

経済性とフィット性を両立させた使い捨て式防じんマスク SH7022シリーズ

① エコノミータイプでありながらフィット性も追求。



ノーズフォームが鼻に優しくフィット。併せてマスク上部からの息の漏れを抑えます。

② ヘッドバンドが調節可能。もちろん、オーバーヘッドタイプとフックタイプの2種類を用意。

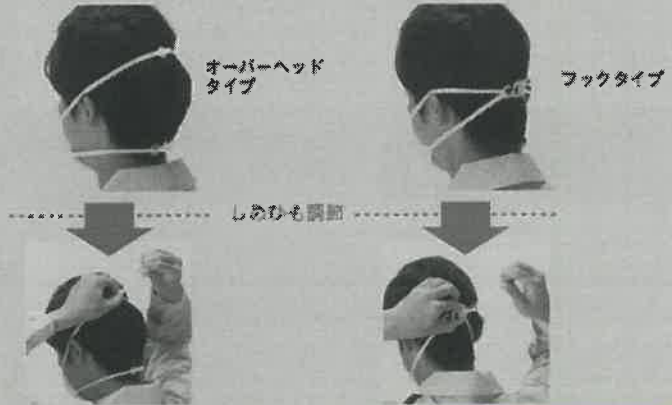

区分 DS3

区分 DL3

区分 DL2

区分 DS2

区分 DS1

NIOSH N95



区分 NIOSH DS2 N95
指定防護係数10



シンプルなブレーンタイプ
SH7022

コード	型式	販売単位・標準価格
4028058300	オーバーヘッドタイプ	20枚/箱 4,400円
4028058310	フックタイプ	

- 仕様 ● 国家検定合格 第TM572号・区分DS2・NIOSH N95 合格
● 入数=20枚/箱
● 大箱=240枚(20枚×12箱)
- 特徴 ● 従来型より小型化し、フィット性が向上され、下方視界も良好。
● アジャスターでしめひもの長さを調節可、より高いフィット性。



区分 NIOSH DS2 N95 排気弁付
指定防護係数10



呼吸が楽な排気弁付
SH7022V

コード	型式	販売単位・標準価格
4028058400	オーバーヘッドタイプ	10枚/箱 2,800円
4028058410	フックタイプ	

- 仕様 ● 国家検定合格 第TM573号・区分DS2・NIOSH N95 合格
● 入数=10枚/箱
● 大箱=120枚(10枚×12箱)
- 特徴 ● SH7022の排気弁付タイプ。



区分 NIOSH DS2 N95 活性炭フィルター
指定防護係数10



有機臭カットの活性炭入
SH7022C

コード	型式	販売単位・標準価格
4028058500	オーバーヘッドタイプ	20枚/箱 7,000円
4028058510	フックタイプ	

- 仕様 ● 国家検定合格 第TM574号・区分DS2・NIOSH N95 合格
● 入数=20枚/箱
● 大箱=240枚(20枚×12箱)
- 特徴 ● 活性炭フィルターを採用し、有機臭や悪臭を除去。

⚠️ 活性炭フィルターを使用しており、有機臭や悪臭に対しては効果はありますが、防塵マスクではありませんので、使用に際してはご注意ください。

区分	社内基準値	SH7022 SH7022V SH7022C		
		平均値	平均値	平均値
粒子捕集効率	95.0%以上	99.4%	99.4%	98.9%
吸気抵抗	70(50)※Pa以下	35Pa	41Pa	38Pa
排気抵抗	70(50)※Pa以下	35Pa	28Pa	38Pa
使用限度時間	—	12時間	14時間	12時間
質量	—	10g	15g	13g

※()は排気弁なしタイプの値

アイソレーションガウン

3-184 (4)



フェルラック® No.40

撥水性に優れ、静電防止加工済の アイソレーションガウン

- 手首にやさしくフィットする
ズリ上がり防止の袖口
- 3色のバリエーションにより
用途別の使い分けに便利
- 選べる包装形態

1枚包装

10枚包装

メリヤス袖口が
手首にフィット

首後ろと腰後ろ
でのひも結び

身幅約68cm
(脇から脇)

全長
約121cm

ピンク

イエロー

ブルー

素材

本体：ポリプロピレン不織布
 袖口[メリヤス]：ポリエステル
 *静電防止加工済

※キャップ、マスク、グローブ、シューカバーは別途、単品販売がございます

規格

オープン価格

商品番号	規格	販売単位	JAN CODE
076420	フリー ブルー 1枚入 × 100袋 全長約 121cm 身幅約 68cm	1箱	4958995764208
076421	フリー ピンク 1枚入 × 100袋 全長約 121cm 身幅約 68cm	1箱	4958995764215
076422	フリー イエロー 1枚入 × 100袋 全長約 121cm 身幅約 68cm	1箱	4958995764222
076520	フリー ブルー 10枚入 × 10袋 全長約 121cm 身幅約 68cm	1箱	4958995765205
076522	フリー イエロー 10枚入 × 10袋 全長約 121cm 身幅約 68cm	1箱	4958995765229



株式会社 竹虎®

<https://www.taketora-web.com/>

【メディカル事業部】

東日本 〒231-0011 神奈川県横浜市中央区太田町2-23 新メディア・ビジネスセンター 8F
TEL. 045 (680) 0308 (代) FAX. 045 (680) 0312

西日本 〒564-0052 大阪府吹田市広芝町10-35 江坂南口第二ビル 5F
TEL. 06 (6386) 7217 (代) FAX. 06 (7175) 7101

取扱店

見積依頼票

調達番号

3-125 ①

調達件名	別紙のとおり 等の購入		
規格仕様	下記仕様のとおり		
仕 様			
物品名	規格	数量	備 考
別紙のとおり 楽譜 他			
摘 要	別紙のとおり		
参考事項	別紙のとおり		
納入期限	令和7年3月19日(水)		
納入場所	岡山市北区いずみ町11-31 警察音楽隊		
見積書提出期限	公開締切日の正午		
見積書提出場所	出納局用度課調達班 (岡山市北区内山下2-4-6 地下1階)		
見積に係る照会先	出納局用度課調達班 (Tel 086-226-7540)		
要求課 (仕様に係る照会先)	警察本部県民広報課 岡崎 直通番号(086-254-3870)		
参加資格	<p>次のいずれにも該当する者であること。</p> <ol style="list-style-type: none"> 1 岡山県内の本支店及び営業所名義で、岡山県一般競争入札(条件付)参加資格者名簿に登録されていること。 2 一般競争入札(条件付)参加資格者の資格審査要領第9条に基づく入札参加の停止の措置もしくは入札参加除外等要領に基づく入札参加除外の措置を受けている期間中の者でないこと。 		
その他	<ol style="list-style-type: none"> 1 仕様欄に【同等品可】と記載している場合は、「同等の規格品」による見積もりを認める。同等品で見積もる場合は、見積書提出前に要求課の承諾を得ること。また、見積書の規格には承諾を得た規格を記入し、備考欄に承認を受けた年月日、担当者名を記入すること。 <u>なお、【同等品可】との記載がない場合は、同等品による見積もりを認めない。</u> 2 仕様欄に見本がある旨記載している場合は、見本を見積書提出場所に見積書提出期限まで提示する。 3 この見積依頼票に記載のない事項については、オープンカウンター説明書による。 		

(別紙)

調達番号

3-185(2)

物品名	規格	数量	備考
クリーンペーパー	ギャラックス、100枚入 【同等品可】	5 個	
クリーナー	ギャラックス、ジェットクリーン、M 【同等品可】	1 個	
オイル	ラ・トロンパ、バルブオイル、FAST OIL 【同等品可】	1 本	
ガーゼ	ヤマハ、ホリシنگガーゼ、L 【同等品可】	1 袋	
ウォーターシート	ヤマハ、WS50WD 【同等品可】	1 袋	
ファイル	ナカノ、ミュージックレスソファイル、スモール音記号／ブラック 【同等品可】	5 冊	
楽譜	セトナ／ステイヴン・ライニキ、C.L. ハーンハウス 【同等品可】	1 冊	
楽譜	リバーダンス／B. ウィーラン(建部知弘)、ブレンミュージック 【同等品可】	1 冊	
楽譜	NSB第49集アフリカ・シンフォニー／V MCCOY(三浦秀秋) 【同等品可】	1 冊	
チャイム替ひも	アイダ、ツリチャイム替ひも、50本入、TCS-50 【同等品可】	1 袋	
摘要	納入日時については事前調整のこと。(音楽隊:086-254-3870、不在の際は、会計課:086-234-0110(内線2248)まで)		
参考事項			

ヤマハ、セルマー、クランボン特約店の永江楽器です。高円寺店と水戸店にて営業中。

トップページ > お手入れ用品 > ペーパー > ギャラクス クリーンペーパー

ギャラクス クリーンペーパー

GALAX

ケア用品

クリーンペーパー



ギャラクス クリーンペーパー

ソフトな感触と優れた吸水性・吸油性がある特殊紙を使用しています。
タンポとトーンホールの張りつきを解消し、レスポンスを向上、タンポの寿命を延ばします。

ポケットティッシュ式でペーパーの取出しも楽。定番人気の商品です。

100枚入



ギャラクス クリーンペーパー

商品番号 prp_gx_cl

定価324円のところ

販売価格

290円(税込)

[3ポイント進呈]

数量

カートに入れる

返品・交換について

ツイート

いいね! 0

商品についてのお問い合わせ

お気に入り登録

レビューを書く

レビューを見る (2件)

この商品の平均評価: 3.00

カテゴリーから探す

- SALE** 大幅値下げ市
- OUT LET** アウトレット
- NEW** 新商品
- 初心者セット
- 巣ごもり・テレワーク
- 配信機材
- ヘッドホン・イヤホン
- マイク
- ワイヤレス
- スピーカー
- パワーアンプ
- ミキサー
- プロセッサ
- ポータブルPAシステム
- レコーダー
- カラオケ
- ギター
- ベース
- ウクレレ
- ドラム・パーカッション
- ピアノ・シンセサイザー
- 管楽器
- 弦楽器
- 和楽器
- ハーモニカ・その他楽器
- DTM・DAW
- DJ & VJ
- スタンド各種
- ケーブル・コネクタ
- ラック・ケース
- 照明
- ステージ・トラス
- 映像機器
- パソコン・周辺機器
- 電源周辺機器
- スタジオ家具・吸音材
- 日用品・生活雑貨
- お酒

ブランドから探す

ブランド一覧を見る

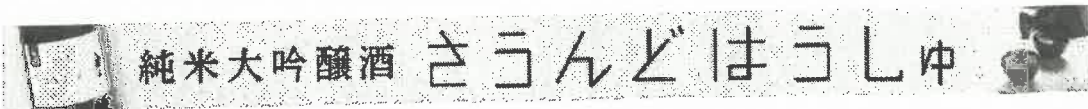

管楽器 管楽器用アクセサリ 金管楽器メンテナンスグッズ GALAX (ギャラクス)/ジェットクリーン M

GALAX (ギャラクス) / ジェットクリーン M



メーカーサイト

バリエーションを選ぶ

- 在庫あり M(トランペット、ホルン)
- 在庫あり L(トロンボーン)

人気ブランド

一瞬にして管内がクリーンになるスグレモノ。洗浄液が染み込んだ円筒形のスポンジをマウスピースレシーバーに押し込んで、息を強く吹き込むと、管内を廻ってベルよりスポンジが飛び出していきます。

- トランペット・ホルン用
- 管内洗浄スポンジ

スタッフレビュー

円筒形のスポンジに特殊な液体を染みこませた、管内の洗浄用スポンジです。スポンジをマウスパイプに入れ、ピストンを押ししたまましっかりと息を入れることにより、すべての抜差管、ピストンを通りスポンジが飛び出せば洗浄が完了します。しっかりと息を吹き込まないと、途中で詰まって息が入らないようになります。特にホルンは詰まりやすくなっていますのでご注意ください。

営業部 / 植月

商品レビュー

総合評価: (4.3) レビュー数: 3

5	2件
4	0件
3	1件
2	0件
1	0件

[この商品のレビューを書く](#)

GALAX (ギャラクス) ジェットクリーン M

商品ID:234907

¥580 (税込)

3,000円以上で送料無料

5ポイント(1%) 内訳

在庫あり

数量 [カートに入れる](#)

[お気に入りに追加\(ログイン\)](#)

評価:

レビュー数: 3

[この商品へのお問い合わせ](#)
[送料について](#)

この商品に関連するセレクション

- PLAYTECH**
管楽器特集
- 吹奏楽マストバイアイテム
- サウンドハウス虎の巻
管楽器入門ガイド

この商品をチェックした人が見ている商品

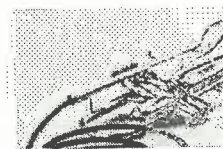

J.Meinschmidt / Hydro Jet S1
ハイドロジェット
¥4,180 (税込)



YAMAHA / MPC3 マウスピースクリーナー
¥940 (税込)

管楽器専門店ドルチェ楽器のウェブショップ。専門店ならではの品揃えでお買い物をお楽しみいただけます。

ホーム > 金管楽器から探す > トランペット&関連商品 > ラ・トロンバ バルブオイル FAST OIL

木管楽器から探す
Woodwind Instruments

フルート&関連商品(157)

ピッコロ&関連商品(64)

オーボエ&関連商品(97)

イングリッシュホルン&関連商品
(58)

クラリネット&関連商品(358)

ファゴット&関連商品(81)

サクソフォン&関連商品(272)

金管楽器から探す
Brass Instruments

ホルン&関連商品(88)

トランペット&関連商品(131)

アクセサリ(84)

◆オリジナルアクセサリ(2)

◆マウスピース(8)

◆ミュート(7)

◆お手入れ用品(28)

◆他小物(1)

楽器(1)

CD(2)

トロンボーン&関連商品(105)

ユーフォニアム&関連商品(73)

アクセサリ(49)

◆オリジナルアクセサリ(1)

◆マウスピース(1)

◆お手入れ用品(21)

◆他小物(2)

楽器(1)

テューバ&関連商品(85)

アクセサリ(46)

◆オリジナルアクセサリ(1)

◆お手入れ用品(29)

◆他小物(1)

楽器(1)

CD(1)

アクセサリ・その他
Accessories

ドルチェオリジナルアクセサリ
(17)

EXT(エクスト)処理アクセサリ
(90)

メトロノーム・チューナー(6)

スタンド(9)

ラ・トロンバ バルブオイル FAST OIL

各種金管楽器用に作られたオイルです。
素早い動きを可能にしてくれます。

FAST OILはT3に比べてもかなり粘性が低く軽いオイルです。
軽快な動作がお好きな方におすすめです。



商品名 ラ・トロンバ バルブオイル FAST OIL
商品コード 503380203
価格 通常価格 1,760 円を
¥ 1,760 円(税込)

個数

購入する
Cart

この製品についてのお問い合わせ
Contact Us

サイズは、SとLの2種類。

こちらはLサイズです。
3枚入

商品仕様表	
大きさ	30×100 cm
その他	3枚入

※ 商品写真は参考イメージです。

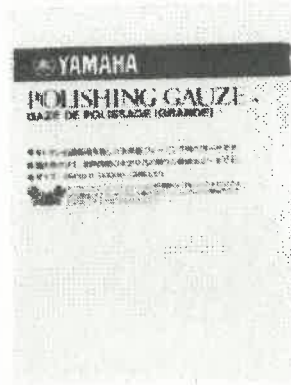

ヤマハ ポリッシングガーゼ L

メール
対応可能

商品番号 cls_ym_gazl

定価990円のところ

販売価格
890円 (税込)

[9円分] のポイントご進呈

数量

カートへ入れる

ポスト... いいね！

商品についてのお問い合わせ

お気に入りに登録

レビューを書く

2件中 1-2 件表示

WS50WD

◀ 概要

ヤマハウォーターシート

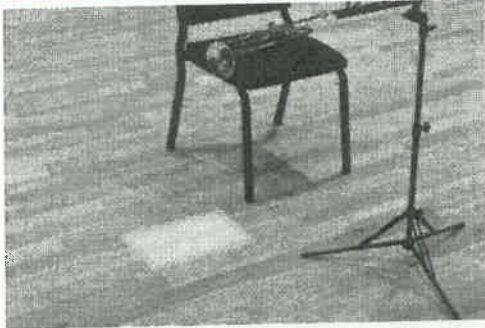

ホール、リハーサル室、多目的ホール、体育館などの床に合う木目調デザインです。



全体の雰囲気や崩さず統一感が持てます。

製品情報

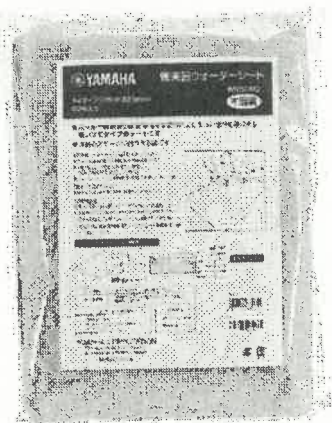

WS50WD

希望小売価格: 4,950 円(税込)

2022年3月 発売

ヤマハウォーターシートWS50WDは、床面を汚さずに衛生的に管内に溜まった水分を吸収できるシートです。

- 1枚で250cc吸収。
- 本番のステージに合う木目調。
- 団体で使いやすい50枚入り。
- 廃棄に便利なポリ袋1枚入り。
- A4サイズ (250×330mm)

製品の色は実際の色と若干異なる場合があります。

NAKANO

法人様のお問い合わせはこちら>

バリエーション

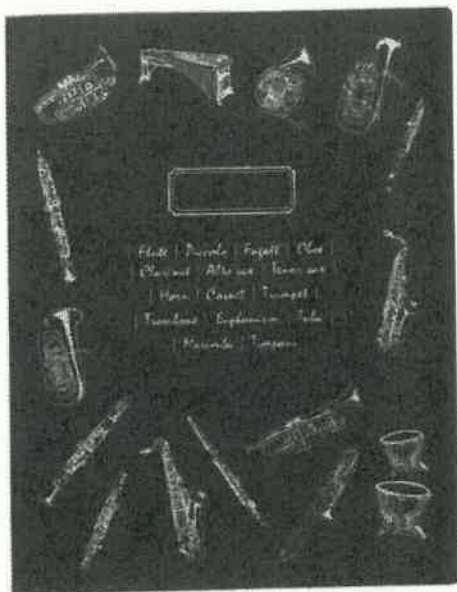

ブラスバンド/ブラック

品番: FL-95/BB/BL
JAN: 4534203128736

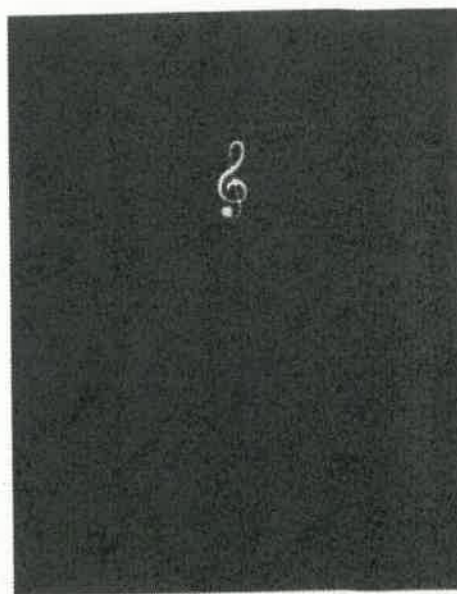

スモールト音記号/ブラック

品番: FL-95/SGC/BL
JAN: 4534203117501

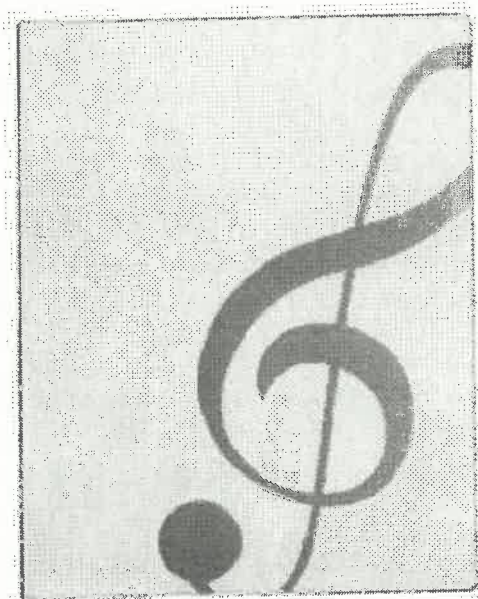

ト音記号/アイボリーゴールド

品番: FL-95/GC/IVG
JAN: 4534203117525



ト音記号/ブラックゴールド

品番: FL-95/GC/BLG
JAN: 4534203117518

コンクール・コンテストの編成変更/カットについて

原題: Sedona / Steven Reinek →アリゾナ州セドナの景観に着想を得て書かれた親しみやすい曲調の作品。

- 吹奏楽・アンサンブル | 楽譜選曲
吹奏楽コンクール・自由曲向け楽譜
吹奏楽コンサート・演奏会向け楽譜
アンサンブル・ソロ・デュオ楽譜-選曲
金管バンド楽譜
教則譜 (吹奏楽)
輸入楽譜
吹奏楽 (輸入楽譜)
アンサンブル (輸入楽譜)
金管/プラス (輸入楽譜)
マーチング (輸入楽譜)
ソロ (輸入楽譜)
デュオ (輸入楽譜)
フレキシブル (輸入楽譜)
バンド教則楽譜 (輸入楽譜)
楽器別教則楽譜 (輸入楽譜)
ジャズ (輸入楽譜)
レンタル楽譜
宅配閲覧用スコア
オンラインショップ限定



スコアPDFを閲覧

各配信サイトで聴く

セドナ/スティーヴン・ライニキー [吹奏楽輸入楽譜]

在庫 : 在庫わずか
商品コード : 012-3030-00

メーカー : C.L.バーンハウス(C.L.Barnhouse)

¥16,357 (税込)

数量 - 1 +

税抜 ¥14,870

カートに入れる



お気に入り

? この商品について問い合わせる

こちらはライニキー・オリジナル版です (その他の作品はこちら)
*ロメイン編曲版

関連キーワード
#オリジナル 中編成 #S.ライニキー #中級(Gc: 3~4.5)

★こちらの商品は輸入楽譜です。以下の点にご注意ください。
■在庫表示にて「取り寄せ約〇〇日」と表記がある場合、決済後お届けまでおおよそ、その日数がかかります。
■輸入元より出荷済の場合はキャンセルに応じる事ができません。
■為替変動の影響などで予告なく販売価格が変更になる場合がございます。
■返品は、楽譜に演奏に支障をきたすような破損や印刷ミスなどの場合のみお受けいたします。
■決済方法「コンビニ (前払い)」にてお申込み頂いた場合、ご入金確認後の取り寄せ手配となります。
■出版社によって難易度の基準が異なります。記載グレードはあくまでも目安です。
■編成変更や編曲に関するお問い合わせは出版社様へ直接お願いいたします。

♪ 詳細情報 ♪

作曲者: スティーヴン・ライニキー (Steven Reinek)
演奏時間: 6分35秒
グレード: 3.5
編成: 吹奏楽
出版社: C.L.バーンハウス (C.L.Barnhouse)
販売形態: 販売譜

▼ 楽器編成 ▼

Table with 4 columns: Picc., Fl. 1-2, Ob., Bsn., Bb Cl. 1-3, Bass Cl., A.Sax. 1, A.Sax. 2 or Eb Alto Cl., T.Sax., B.Sax., Trp. 1-3, Hrn. 1-2, Trb. 1-3, Euph., Tuba, St. Bass, Mallets 1, Glock., Xylo., Mallets 2, Chimes, Tri, Mark tree, Timp., Perc. 1, S.D., B.D., Perc. 2, Cym.

♪ 楽曲解説 ♪

- 吹奏楽CD/DVD +
コンクールCD/DVD/Blu-ray +
合唱-楽譜/CD/DVD +
楽器・周辺アイテム +
電子オルガン +

- コラム
デジタル配信
教えて、先生! +
アンサンブルの作り方
選曲カフェ
新作レビュー!
レジェンダリー・リターンズ・マル秘エピソード

吹奏楽

コンクール

合唱

リガチャー

BRAVO Live

TOP > 吹奏楽・アンサンブル | 楽譜選曲 > 吹奏楽コンサート・演奏会向け楽譜 > 吹奏楽コンサート向け楽譜 > リバーダンス/B.ウィーラン (建部知弘) 【吹奏楽販売楽譜】

コンクール・コンテストの編成変更/カットについて

澄み渡る歌声、情熱的なダンス、アイリッシュ音楽のすべてが詰まった舞台「リバーダンス」の世界を吹奏楽で。

吹奏楽・アンサンブル | 楽譜選曲

- 吹奏楽コンクール・自由曲向け楽譜
吹奏楽コンサート・演奏会向け楽譜
レンタル楽譜 (コンサート)
販売楽譜 (コンサート)
ライセンス楽譜 (コンサート)
ダウンロード楽譜
アンサンブル・ソロ・デュオ楽譜-選曲
金管バンド楽譜
教則譜 (吹奏楽)
輸入楽譜
宅配閲覧用スコア
オンラインショップ限定

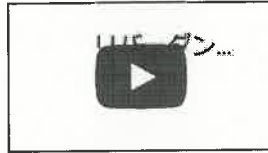

(高松第一高等学校吹奏楽部)

各配信サイトで聴く

リバーダンス/B.ウィーラン (建部知弘) 【吹奏楽販売楽譜】

在庫 : 在庫あり
商品コード : COMS-85102
JANコード : 4995751819772
メーカー : ブレインミュージック / Brain Music

¥16,500 (税込)

数量 - 1 +

税抜 ¥15,000

カートに入れる



お気に入り

この商品について問い合わせる

こちらは建部知弘編曲版です (その他の作品はこちら)

#C.ストロメーション版 #G.バイテンハイス版



参考音源と一緒に購入する

CD 歌劇「エレクトラ」より(NAC13)
¥2,667+税

>> 参考音源の詳細はこちら

関連キーワード

#ケルト音楽 #建部知弘 #アレンジ大編成 #中級(Gr. 3~4.5)

♪詳細情報♪

作曲: ビル・ウィーラン (Bill Whelan)
編曲: 建部知弘 (Tomohiro Tatebe)
演奏時間: 7分00秒 (約)
グレード: 4
主なソロパート: Fl. / Ob. / B♭Cl.
Trp.最高音: 1st: high C / 2nd: F / 3rd: D
編成: 吹奏楽
販売形態: 販売楽譜 (スコア+パート譜)

楽器編成

- 吹奏楽CD/DVD +
コンクールCD/DVD/Blu-ray +
合唱-楽譜/CD/DVD +
楽器・周辺アイテム +
電子オルガン +

コラム

- デジタル配信
教えて、先生! +
アンサンブルの作り方
選曲カフェ
新作レビュー!
レジェンダリー・リターンズ・マル秘エピソード
海外ニュース
ありがとう普門館 +
合唱コラム +

ヤマハの楽譜ほか出版商品の情報サイトです。

ヤマハの楽譜通販サイト

国内&輸入楽譜も豊富♪



カテゴリーから探す

全てのカテゴリー

商品名やアーティスト名などを入れてください

詳細検索

吹奏楽/混声合奏 > 吹奏楽 > ニュー・サウンズ・イン・プラス

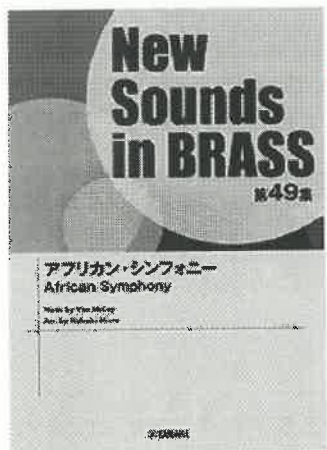

New Sounds in Brass

NSB第49集 アフリカン・シンフォニー

ポップス吹奏楽譜の真髄、New Sounds in BRASSシリーズ第49集。国内外のポップス・映画音楽・クラシック・アニメ・合唱曲と多彩なラインナップをお届けします。さまざまなシーンで大活躍すること間違いなしです。

商品情報

商品コード	GTW01101610	発売日	2024年5月13日
仕様	A4判縦/24ページ		
商品構成	楽譜		
JANコード	4947817301769	ISBNコード	9784636113013
著者	三浦 秀秋		
楽器	吹奏楽		

好評発売中

税込: 11,000 円



商品の説明

「New Sounds in BRASS」こと通称NSBは、幅広いジャンルから選りすぐりの名曲たちを吹奏楽に編曲したシリーズで、1972年のプロジェクト開始以降、「吹奏楽ポップス」の代名詞として、多くの吹奏楽団・吹奏楽部に演奏され、演奏会のレパートリーとして欠かせない存在となっています。

長年親しまれているNSB第5集の「アフリカン・シンフォニー」（編曲：岩井直博）から約半世紀を経て、三浦秀秋編曲の新しい「アフリカン・シンフォニー」が誕生しました。先の展開にドキドキワクワクし通して期待に満ちた、まるで映画音楽のような壮大なサウンドをお楽しみいただけます。

※CD音源『ニュー・サウンズ・イン・プラス2024』に収録されている「アフリカン・シンフォニー2024」と同じ編曲です。

- 編曲: 三浦 秀秋
- 演奏時間: 約5分03秒
- 難易度: 3

【編成】

- Conductor×1
- Piccolo×1
- 1st & 2nd Flutes×2
- ※Oboe×1
- ※Bassoon×1
- Clarinet in E♭×1
- 1st Clarinet in B♭×3
- 2nd Clarinet in B♭×3
- 3rd Clarinet in B♭×3
- ※Alto Clarinet in E♭×1
- Bass Clarinet in B♭×1
- 1st Alto Saxophone in E♭×1
- 2nd Alto Saxophone in E♭×1
- Tenor Saxophone in B♭×1
- Baritone Saxophone in E♭×1
- 1st Trumpet in B♭×1
- 2nd Trumpet in B♭×1

カテゴリーから探す

- 大幅値下げ市
- アウトレット
- 新商品
- 初心者セット
- 集ごもり・テレワーク
- 配信機材
- ヘッドホン・イヤホン
- マイク
- ワイヤレス
- スピーカー
- パワーアンプ
- ミキサー
- プロセッサー
- ポータブルPAシステム
- レコーダー
- カラオケ
- ギター
- ベース
- ウクレレ
- ドラム・パーカッション
- ピアノ・シンセサイザー
- 管楽器
- 弦楽器
- 和楽器
- ハーモニカ・その他楽器
- DTM・DAW
- DJ & VJ
- スタンド各種
- ケーブル・コネクター
- ラック・ケース
- 照明
- ステージ・トラス
- 映像機器
- パソコン・周辺機器
- 電源周辺機器
- スタジオ家具・吸音材
- 日用品・生活雑貨
- お酒

ブランドから探す

ブランド一覧を見る

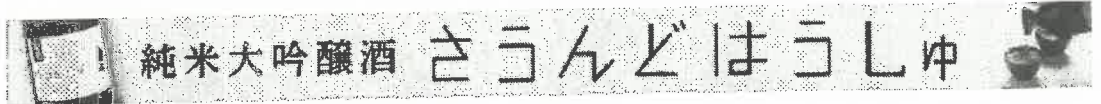

ドラム&パーカッション ワールドパーカッション ウィンドチャイム
 AIDA (アイダガッキ) / TCS-50 リーベル ツリーチャイム 替紐 50本入

AIDA (アイダガッキ) / TCS-50 リーベル ツリーチャイム 替紐 50本入



★メーカーサイト

アイダ楽器のツリーチャイム用替紐。50本入りです。

- ウィンドチャイム用替紐
- 50本入り



レビューを投稿する

[この商品のレビューを見る](#)

AIDA (アイダガッキ)
 TCS-50 リーベル ツリーチャイム 替紐 50本入
 商品ID:338899

¥990 (税込)

3,000円以上で送料無料

9ポイント (1%) 内訳
 在庫あり

数量 [カートに入れる](#)

[お気に入りに追加\(ログイン\)](#)

この商品へのお問い合わせ
 送料について

この商品に関連するセレクション

ドラム講座

最新コラム & 動画を Check!! OTOYA通信

ドラム初心者講座

この商品をチェックした人が見ている

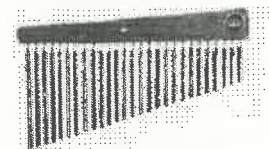

MEINL / CH27 パーチャイム
 ¥13,200 (税込)



LP / LP453
 ¥4,080 (税込)



LP / LP236D パーチャイム用ブラケット
 ¥6,180 (税込)

見積依頼票

調達番号

3-186①

調達件名	別紙のとおり 等の購入		
規格仕様	下記仕様のとおり		
仕 様			
物品名	規格	数量	備 考
別紙のとおり ソート他			
摘 要	別紙のとおり		
参考事項	別紙のとおり		
納入期限	令和7年3月19日(水)		
納入場所	岡山市北区いずみ町11-31 警察音楽隊		
見積書提出期限	公開締切日の正午		
見積書提出場所	出納局用度課調達班 (岡山市北区内山下2-4-6 地下1階)		
見積に係る 照会先	出納局用度課調達班 (Tel 086-226-7540)		
要求課 (仕様に係る 照会先)	警察本部県民広報課 岡崎 / 直通番号(086-254-3870)		
参加資格	<p>次のいずれにも該当する者であること。</p> <ol style="list-style-type: none"> 岡山県内の本支店及び営業所名義で、岡山県一般競争入札(条件付)参加資格者名簿に登録されていること。 一般競争入札(条件付)参加資格者の資格審査要領第9条に基づく入札参加の停止の措置もしくは入札参加除外等要領に基づく入札参加除外の措置を受けている期間中の者でないこと。 		
その他	<ol style="list-style-type: none"> 仕様欄に【同等品可】と記載している場合は、「同等の規格品」による見積もりを認める。同等品で見積もる場合は、見積書提出前に要求課の承諾を得ること。また、見積書の規格には承諾を得た規格を記入し、備考欄に承認を受けた年月日、担当者名を記入すること。 <u>なお、【同等品可】との記載がない場合は、同等品による見積もりを認めない。</u> 仕様欄に見本がある旨記載している場合は、見本を見積書提出場所に見積書提出期限まで提示する。 この見積依頼票に記載のない事項については、オープンカウンター説明書による。 		

(別紙)

調達番号

3-186(2)

物品名	規格	数量	備考
リード	B♭クラリネット用、バントレソ、V12、3.5、CR1935 【同等品可】	3 箱	
リード	B♭クラリネット用、バントレソ、トレードイソナル、3、CR103 【同等品可】	3 箱	
リード	B♭クラリネット用、ダダリオ、レセルウクラシック、3.5、DCT1035 【同等品可】	3 箱	
リード	B♭クラリネット用、ダダリオ、レセルウクラシック、3.5+、DCT10355 【同等品可】	3 箱	
リード	バスクラリネット用、バントレソ、トレードイソナル、3半、CR1235 【同等品可】	1 箱	
リード	アルトサクソフォン用、バントレソ、トレードイソナル、3半、SR2135 【同等品可】	1 箱	
リード	アルトサクソフォン用、ダダリオ、レセルウ、3.5、DJR1035 【同等品可】	4 箱	
リード	アルトサクソフォン用、ダダリオ、レセルウ、3+、DJR10305 【同等品可】	4 箱	
リード	テナーサクソフォン用、バントレソ、トレードイソナル、3半、SR2235 【同等品可】	3 箱	
リード	バリトンサクソフォン用、バントレソ、トレードイソナル、3、SR243 【同等品可】	3 箱	
摘要	納入日時については事前調整のこと。(音楽隊:086-254-3870、不在の際は、会計課:086-234-0110(内線2248)まで)		
参考事項			

価格は全て税抜表示となっております

3-186(3)

Vandoren®

PARIS

PRICE LIST

2023年9月1日現在

REEDS CLARINET



	Bb	Eb	ALTO	BASS	"special production" Ab Piccolo																																																											
TRADITIONAL	<table border="1"> <tr> <th>box of 10 reeds</th> <th>50 reeds</th> </tr> <tr> <td>¥4,100</td> <td>¥20,500</td> </tr> <tr> <td>1 CR101</td> <td>CR1015/50</td> </tr> <tr> <td>1½ CR1015</td> <td>CR102/50</td> </tr> <tr> <td>2 CR102</td> <td>CR1025/50</td> </tr> <tr> <td>2½ CR1025</td> <td>CR103/50</td> </tr> <tr> <td>3 CR103</td> <td>CR1035/50</td> </tr> <tr> <td>3½ CR1035</td> <td>CR104</td> </tr> <tr> <td>4 CR104</td> <td>CR105</td> </tr> <tr> <td>5 CR105</td> <td></td> </tr> </table>	box of 10 reeds	50 reeds	¥4,100	¥20,500	1 CR101	CR1015/50	1½ CR1015	CR102/50	2 CR102	CR1025/50	2½ CR1025	CR103/50	3 CR103	CR1035/50	3½ CR1035	CR104	4 CR104	CR105	5 CR105		<table border="1"> <tr> <th>box of 10 reeds</th> </tr> <tr> <td>¥4,300</td> </tr> <tr> <td>1 CR111</td> </tr> <tr> <td>1½ CR1115</td> </tr> <tr> <td>2 CR112</td> </tr> <tr> <td>2½ CR1125</td> </tr> <tr> <td>3 CR113</td> </tr> <tr> <td>3½ CR1135</td> </tr> <tr> <td>4 CR114</td> </tr> </table>	box of 10 reeds	¥4,300	1 CR111	1½ CR1115	2 CR112	2½ CR1125	3 CR113	3½ CR1135	4 CR114	<table border="1"> <tr> <th>box of 10 reeds</th> </tr> <tr> <td>¥5,200</td> </tr> <tr> <td>1 CR141</td> </tr> <tr> <td>1½ CR1415</td> </tr> <tr> <td>2 CR142</td> </tr> <tr> <td>2½ CR1425</td> </tr> <tr> <td>3 CR143</td> </tr> <tr> <td>3½ CR1435</td> </tr> <tr> <td>4 CR144</td> </tr> </table>	box of 10 reeds	¥5,200	1 CR141	1½ CR1415	2 CR142	2½ CR1425	3 CR143	3½ CR1435	4 CR144	<table border="1"> <tr> <th>box of 5 reeds</th> </tr> <tr> <td>¥4,000</td> </tr> <tr> <td>1 CR121</td> </tr> <tr> <td>1½ CR1215</td> </tr> <tr> <td>2 CR122</td> </tr> <tr> <td>2½ CR1225</td> </tr> <tr> <td>3 CR123</td> </tr> <tr> <td>3½ CR1235</td> </tr> <tr> <td>4 CR124</td> </tr> <tr> <td>5 CR125</td> </tr> </table>	box of 5 reeds	¥4,000	1 CR121	1½ CR1215	2 CR122	2½ CR1225	3 CR123	3½ CR1235	4 CR124	5 CR125	<table border="1"> <tr> <th>box of 10 reeds</th> </tr> <tr> <td>¥5,300</td> </tr> <tr> <td>2 CR132</td> </tr> <tr> <td>3 CR133</td> </tr> <tr> <td>4 CR134</td> </tr> </table>	box of 10 reeds	¥5,300	2 CR132	3 CR133	4 CR134						
	box of 10 reeds	50 reeds																																																														
¥4,100	¥20,500																																																															
1 CR101	CR1015/50																																																															
1½ CR1015	CR102/50																																																															
2 CR102	CR1025/50																																																															
2½ CR1025	CR103/50																																																															
3 CR103	CR1035/50																																																															
3½ CR1035	CR104																																																															
4 CR104	CR105																																																															
5 CR105																																																																
box of 10 reeds																																																																
¥4,300																																																																
1 CR111																																																																
1½ CR1115																																																																
2 CR112																																																																
2½ CR1125																																																																
3 CR113																																																																
3½ CR1135																																																																
4 CR114																																																																
box of 10 reeds																																																																
¥5,200																																																																
1 CR141																																																																
1½ CR1415																																																																
2 CR142																																																																
2½ CR1425																																																																
3 CR143																																																																
3½ CR1435																																																																
4 CR144																																																																
box of 5 reeds																																																																
¥4,000																																																																
1 CR121																																																																
1½ CR1215																																																																
2 CR122																																																																
2½ CR1225																																																																
3 CR123																																																																
3½ CR1235																																																																
4 CR124																																																																
5 CR125																																																																
box of 10 reeds																																																																
¥5,300																																																																
2 CR132																																																																
3 CR133																																																																
4 CR134																																																																
V.12	<table border="1"> <tr> <th>box of 10 reeds</th> <th>50 reeds</th> </tr> <tr> <td>¥5,200</td> <td>¥26,000</td> </tr> <tr> <td>2½ CR1925</td> <td>CR1925/50</td> </tr> <tr> <td>3 CR193</td> <td>CR193/50</td> </tr> <tr> <td>3½ CR1935</td> <td>CR1935/50</td> </tr> <tr> <td>3½+ CR1935+</td> <td></td> </tr> <tr> <td>4 CR194</td> <td></td> </tr> <tr> <td>4½ CR1945</td> <td></td> </tr> <tr> <td>5 CR195</td> <td></td> </tr> <tr> <td>5+ CR196</td> <td></td> </tr> </table>	box of 10 reeds	50 reeds	¥5,200	¥26,000	2½ CR1925	CR1925/50	3 CR193	CR193/50	3½ CR1935	CR1935/50	3½+ CR1935+		4 CR194		4½ CR1945		5 CR195		5+ CR196		<table border="1"> <tr> <th>box of 10 reeds</th> </tr> <tr> <td>¥4,800</td> </tr> <tr> <td>2½ CR6125</td> </tr> <tr> <td>3 CR613</td> </tr> <tr> <td>3½ CR6135</td> </tr> <tr> <td>4 CR614</td> </tr> <tr> <td>4½ CR6145</td> </tr> </table>	box of 10 reeds	¥4,800	2½ CR6125	3 CR613	3½ CR6135	4 CR614	4½ CR6145		<table border="1"> <tr> <th>box of 5 reeds</th> </tr> <tr> <td>¥4,500</td> </tr> <tr> <td>2½ CR6225</td> </tr> <tr> <td>3 CR623</td> </tr> <tr> <td>3½ CR6235</td> </tr> <tr> <td>4 CR624</td> </tr> <tr> <td>4½ CR6245</td> </tr> </table>	box of 5 reeds	¥4,500	2½ CR6225	3 CR623	3½ CR6235	4 CR624	4½ CR6245	<table border="1"> <tr> <th>box of 5 reeds</th> </tr> <tr> <td>¥8,600</td> </tr> <tr> <td>2 CR152</td> </tr> <tr> <td>3 CR153</td> </tr> <tr> <td>4 CR154</td> </tr> </table>	box of 5 reeds	¥8,600	2 CR152	3 CR153	4 CR154																				
	box of 10 reeds	50 reeds																																																														
¥5,200	¥26,000																																																															
2½ CR1925	CR1925/50																																																															
3 CR193	CR193/50																																																															
3½ CR1935	CR1935/50																																																															
3½+ CR1935+																																																																
4 CR194																																																																
4½ CR1945																																																																
5 CR195																																																																
5+ CR196																																																																
box of 10 reeds																																																																
¥4,800																																																																
2½ CR6125																																																																
3 CR613																																																																
3½ CR6135																																																																
4 CR614																																																																
4½ CR6145																																																																
box of 5 reeds																																																																
¥4,500																																																																
2½ CR6225																																																																
3 CR623																																																																
3½ CR6235																																																																
4 CR624																																																																
4½ CR6245																																																																
box of 5 reeds																																																																
¥8,600																																																																
2 CR152																																																																
3 CR153																																																																
4 CR154																																																																
56 RUE LEPIC	<table border="1"> <tr> <th>box of 10 reeds</th> <th>50 reeds</th> </tr> <tr> <td>¥5,200</td> <td>¥26,000</td> </tr> <tr> <td>2,5 CR5025</td> <td>CR5025/50</td> </tr> <tr> <td>3 CR503</td> <td>CR503/50</td> </tr> <tr> <td>3,5 CR5035</td> <td>CR5035/50</td> </tr> <tr> <td>3,5+ CR5035+</td> <td></td> </tr> <tr> <td>4 CR504</td> <td></td> </tr> <tr> <td>4,5 CR5045</td> <td></td> </tr> <tr> <td>5 CR505</td> <td></td> </tr> </table>	box of 10 reeds	50 reeds	¥5,200	¥26,000	2,5 CR5025	CR5025/50	3 CR503	CR503/50	3,5 CR5035	CR5035/50	3,5+ CR5035+		4 CR504		4,5 CR5045		5 CR505			<p>[50-reed-boxes] リードを1枚ずつ販売するための50枚入りボックスです。1枚ずつフローパックに収納されています。B♭トランペット用とアルトサクソフォン用があります。</p>																																											
	box of 10 reeds	50 reeds																																																														
¥5,200	¥26,000																																																															
2,5 CR5025	CR5025/50																																																															
3 CR503	CR503/50																																																															
3,5 CR5035	CR5035/50																																																															
3,5+ CR5035+																																																																
4 CR504																																																																
4,5 CR5045																																																																
5 CR505																																																																
V21	<table border="1"> <tr> <th>box of 10 reeds</th> <th>50 reeds</th> </tr> <tr> <td>¥5,200</td> <td>¥26,000</td> </tr> <tr> <td>2,5 CR8025</td> <td>CR8025/50</td> </tr> <tr> <td>3 CR803</td> <td>CR803/50</td> </tr> <tr> <td>3,5 CR8035</td> <td>CR8035/50</td> </tr> <tr> <td>3,5+ CR8035+</td> <td></td> </tr> <tr> <td>4 CR804</td> <td></td> </tr> <tr> <td>4,5 CR8045</td> <td></td> </tr> <tr> <td>5 CR805</td> <td></td> </tr> </table>	box of 10 reeds	50 reeds	¥5,200	¥26,000	2,5 CR8025	CR8025/50	3 CR803	CR803/50	3,5 CR8035	CR8035/50	3,5+ CR8035+		4 CR804		4,5 CR8045		5 CR805		<table border="1"> <tr> <th>box of 10 reeds</th> </tr> <tr> <td>¥4,800</td> </tr> <tr> <td>2,5 CR8125</td> </tr> <tr> <td>3 CR813</td> </tr> <tr> <td>3,5 CR8135</td> </tr> <tr> <td>4 CR814</td> </tr> <tr> <td>4,5 CR8145</td> </tr> </table>	box of 10 reeds	¥4,800	2,5 CR8125	3 CR813	3,5 CR8135	4 CR814	4,5 CR8145		<table border="1"> <tr> <th>box of 5 reeds</th> </tr> <tr> <td>¥4,500</td> </tr> <tr> <td>2,5 CR8225</td> </tr> <tr> <td>3 CR823</td> </tr> <tr> <td>3,5 CR8235</td> </tr> <tr> <td>4 CR824</td> </tr> <tr> <td>4,5 CR8245</td> </tr> </table>	box of 5 reeds	¥4,500	2,5 CR8225	3 CR823	3,5 CR8235	4 CR824	4,5 CR8245																												
	box of 10 reeds	50 reeds																																																														
¥5,200	¥26,000																																																															
2,5 CR8025	CR8025/50																																																															
3 CR803	CR803/50																																																															
3,5 CR8035	CR8035/50																																																															
3,5+ CR8035+																																																																
4 CR804																																																																
4,5 CR8045																																																																
5 CR805																																																																
box of 10 reeds																																																																
¥4,800																																																																
2,5 CR8125																																																																
3 CR813																																																																
3,5 CR8135																																																																
4 CR814																																																																
4,5 CR8145																																																																
box of 5 reeds																																																																
¥4,500																																																																
2,5 CR8225																																																																
3 CR823																																																																
3,5 CR8235																																																																
4 CR824																																																																
4,5 CR8245																																																																
FUNO	<table border="1"> <tr> <th>box of 10 reeds</th> </tr> <tr> <td>¥2,900</td> </tr> <tr> <td>2½ JCR0125</td> </tr> <tr> <td>3 JCR013</td> </tr> </table>	box of 10 reeds	¥2,900	2½ JCR0125	3 JCR013																																																											
	box of 10 reeds																																																															
¥2,900																																																																
2½ JCR0125																																																																
3 JCR013																																																																
German system	<table border="1"> <tr> <th colspan="4">Bb White Master & White Master Trad</th> </tr> <tr> <th>box of 10 reeds</th> <th>50 reeds</th> <th>10 reeds</th> <th>50 reeds</th> </tr> <tr> <td>¥5,200</td> <td>¥26,000</td> <td>¥5,200</td> <td>¥26,000</td> </tr> <tr> <td>1½ CR1615</td> <td></td> <td>CR1615T</td> <td></td> </tr> <tr> <td>2 CR162</td> <td>CR162/50</td> <td>CR162T</td> <td>CR162T50</td> </tr> <tr> <td>2½ CR1625</td> <td>CR1625/50</td> <td>CR1625T</td> <td>CR1625T50</td> </tr> <tr> <td>3 CR163</td> <td>CR163/50</td> <td>CR163T</td> <td>CR163T50</td> </tr> <tr> <td>3½ CR1635</td> <td></td> <td>CR1635T</td> <td></td> </tr> <tr> <td>4 CR164</td> <td></td> <td>CR164T</td> <td></td> </tr> <tr> <td>4½ CR1645</td> <td></td> <td>CR1645T</td> <td></td> </tr> <tr> <td>5 CR165</td> <td></td> <td>CR165T</td> <td></td> </tr> </table>	Bb White Master & White Master Trad				box of 10 reeds	50 reeds	10 reeds	50 reeds	¥5,200	¥26,000	¥5,200	¥26,000	1½ CR1615		CR1615T		2 CR162	CR162/50	CR162T	CR162T50	2½ CR1625	CR1625/50	CR1625T	CR1625T50	3 CR163	CR163/50	CR163T	CR163T50	3½ CR1635		CR1635T		4 CR164		CR164T		4½ CR1645		CR1645T		5 CR165		CR165T																				
	Bb White Master & White Master Trad																																																															
box of 10 reeds	50 reeds	10 reeds	50 reeds																																																													
¥5,200	¥26,000	¥5,200	¥26,000																																																													
1½ CR1615		CR1615T																																																														
2 CR162	CR162/50	CR162T	CR162T50																																																													
2½ CR1625	CR1625/50	CR1625T	CR1625T50																																																													
3 CR163	CR163/50	CR163T	CR163T50																																																													
3½ CR1635		CR1635T																																																														
4 CR164		CR164T																																																														
4½ CR1645		CR1645T																																																														
5 CR165		CR165T																																																														
Austrian system	<table border="1"> <tr> <th colspan="2">Bb V21 Austrian</th> </tr> <tr> <th>box of 10 reeds</th> <th>50 reeds</th> </tr> <tr> <td>¥5,200</td> <td>¥26,000</td> </tr> <tr> <td>2 CR882</td> <td></td> </tr> <tr> <td>2,5 CR8825</td> <td>CR8825/50</td> </tr> <tr> <td>3 CR883</td> <td>CR883/50</td> </tr> <tr> <td>3,5 CR8835</td> <td></td> </tr> <tr> <td>4 CR884</td> <td></td> </tr> <tr> <td>5 CR885</td> <td></td> </tr> <tr> <td>5+ CR886</td> <td></td> </tr> <tr> <td>6 CR888</td> <td></td> </tr> <tr> <td>6+ CR889</td> <td></td> </tr> </table>	Bb V21 Austrian		box of 10 reeds	50 reeds	¥5,200	¥26,000	2 CR882		2,5 CR8825	CR8825/50	3 CR883	CR883/50	3,5 CR8835		4 CR884		5 CR885		5+ CR886		6 CR888		6+ CR889			<table border="1"> <tr> <th colspan="4">Bb</th> </tr> <tr> <th colspan="4">box of 1 reeds</th> </tr> <tr> <th colspan="4">¥6,500</th> </tr> <tr> <td>2,5</td> <td>hard</td> <td>35</td> <td>CVK10035</td> </tr> <tr> <td>3</td> <td>soft</td> <td>40</td> <td>CVK10040</td> </tr> <tr> <td>3</td> <td>medium</td> <td>45</td> <td>CVK10045</td> </tr> <tr> <td>3</td> <td>hard</td> <td>50</td> <td>CVK10050</td> </tr> <tr> <td>3,5</td> <td>soft</td> <td>55</td> <td>CVK10055</td> </tr> <tr> <td>3,5</td> <td>medium</td> <td>60</td> <td>CVK10060</td> </tr> </table>	Bb				box of 1 reeds				¥6,500				2,5	hard	35	CVK10035	3	soft	40	CVK10040	3	medium	45	CVK10045	3	hard	50	CVK10050	3,5	soft	55	CVK10055	3,5	medium	60	CVK10060	
	Bb V21 Austrian																																																															
box of 10 reeds	50 reeds																																																															
¥5,200	¥26,000																																																															
2 CR882																																																																
2,5 CR8825	CR8825/50																																																															
3 CR883	CR883/50																																																															
3,5 CR8835																																																																
4 CR884																																																																
5 CR885																																																																
5+ CR886																																																																
6 CR888																																																																
6+ CR889																																																																
Bb																																																																
box of 1 reeds																																																																
¥6,500																																																																
2,5	hard	35	CVK10035																																																													
3	soft	40	CVK10040																																																													
3	medium	45	CVK10045																																																													
3	hard	50	CVK10050																																																													
3,5	soft	55	CVK10055																																																													
3,5	medium	60	CVK10060																																																													

3-186 (4)

Dicadoro デジタルウッドウィンズ 価格表 (2023年2月現在)

楽器	種類	カット	リード材 /1箱	強度	商品コード	SKU	UPC/JAN	メーカー品番	希望小売価格 (税込) /1箱	
リード (レゼルブ)	B♭クラリネット用	レゼルブ	ファイルド	10枚入り	2	N13802523	LDADRECL2	046716581334	DCR1020	¥3,850
					2.5	N13802524	LDADRECL2.5	046716581341	DCR1025	
					3	N13802525	LDADRECL3	046716581358	DCR1030	
					3.5	N13802526	LDADRECL3.5	046716581365	DCR1035	
					3.5+	N13802527	LDADRECL3.5P	046716581372	DCR10355	
					4	N13802528	LDADRECL4	046716581389	DCR1040	
					4+	N13802529	LDADRECL4P	046716581624	DCR10405	
					4.5	N13802530	LDADRECL4.5	046716581396	DCR1045	
					2	N13802515	LDADRECL2	046716581488	DCT1020	
	2.5	N13802516	LDADRECL2.5	046716581501	DCT1025					
	3	N13802517	LDADRECL3	046716581518	DCT1030					
	3.5	N13802518	LDADRECL3.5	046716581525	DCT1035					
	3.5+	N13802519	LDADRECL3.5P	046716581570	DCT10355					
	4	N13802520	LDADRECL4	046716581549	DCT1040	¥5,060				
	4+	N13802521	LDADRECL4P	046716581556	DCT10405					
	4.5	N13802522	LDADRECL4.5	046716581563	DCT1045					
	2.5	N13809893	LDADREEVCL2.5	046716585547	DCE1025		¥5,060			
	3	N13809894	LDADREEVCL3	046716585554	DCE1030					
	3.5	N13809895	LDADREEVCL3.5	046716585561	DCE1035					
	3.5+	N13809896	LDADREEVCL3.5P	046716585578	DCE10355					
	4	N13809897	LDADREEVCL4	046716585585	DCE1040					
	4.5	N13809898	LDADREEVCL4.5	046716585592	DCE1045					
	5	N13809899	LDADREEVCL5	046716585608	DCE1050					
	E♭クラリネット用	レゼルブ	ファイルド	10枚入り	2	N13807212	LDADREECL2	046716584977	DBR1020	¥4,070
					2.5	N13807213	LDADREECL2.5	046716584984	DBR1025	
					3	N13807214	LDADREECL3	046716584991	DBR1030	
					3.5	N13807215	LDADREECL3.5	046716585004	DBR1035	
3.5+					N13807216	LDADREECL3.5P	046716585011	DBR10355		
4					N13807217	LDADREECL4	046716585028	DBR1040		
4.5					N13807218	LDADREECL4.5	046716585035	DBR1045		
2					N13805802	LDADREBCL2	046716584410	DER0520	¥3,850	
2.5					N13805810	LDADREBCL2.5	046716584427	DER0525		
3	N13805811	LDADREBCL3	046716584434	DER0530						
3+	N13805812	LDADREBCL3P	046716584441	DER05305						
3.5	N13805813	LDADREBCL3.5	046716584458	DER0535						
3.5+	N13805814	LDADREBCL3.5P	046716584465	DER05355						
4	N13805815	LDADREBCL4	046716584472	DER0540						
4.5	N13805816	LDADREBCL4.5	046716584489	DER0545						
ソプラサクソフォン用	レゼルブ	ファイルド	10枚入り	2	N13804125	LDADRESS2	046716582881	DIR1020	¥3,850	
				2.5	N13804126	LDADRESS2.5	046716582898	DIR1025		
				3	N13804127	LDADRESS3	046716582904	DIR1030		
				3+	N13804128	LDADRESS3P	046716582911	DIR10305		
				3.5	N13804129	LDADRESS3.5	046716582928	DIR1035		
				4	N13804130	LDADRESS4	046716582935	DIR1040		
				4.5	N13804131	LDADRESS4.5	046716582942	DIR1045		
アルトサクソフォン用	レゼルブ	ファイルド	10枚入り	2	N13802539	LDADREASC2	046716581402	DJR1020	¥4,730	
				2.5	N13802540	LDADREASC2.5	046716581419	DJR1025		
				3	N13802541	LDADREASC3	046716581426	DJR1030		
				3+	N13802542	LDADREASC3P	046716581457	DJR10305		
				3.5	N13802543	LDADREASC3.5	046716581464	DJR1035		
				4	N13802544	LDADREASC4	046716581471	DJR1040		
				4.5	N13802545	LDADREASC4.5	046716581495	DJR1045		
テナーサクソフォン用	レゼルブ	ファイルド	5枚入り	2	N13804118	LDADRETS2	046716582959	DKR0520	¥3,575	
				2.5	N13804119	LDADRETS2.5	046716582966	DKR0525		
				3	N13804120	LDADRETS3	046716582973	DKR0530		
				3+	N13804121	LDADRETS3P	046716582980	DKR05305		
				3.5	N13804122	LDADRETS3.5	046716582997	DKR0535		
				4	N13804123	LDADRETS4	046716583000	DKR0540		
				4.5	N13804124	LDADRETS4.5	046716583017	DKR0545		
バリトンサクソフォン用	レゼルブ	ファイルド	5枚入り	2	N13804874	LDADREBS2	046716584014	DLR0520	¥5,830	
				2.5	N13804875	LDADREBS2.5	046716584021	DLR0525		
				3	N13804876	LDADREBS3	046716584038	DLR0530		
				3P+	N13804877	LDADREBS3P	046716584045	DLR05305		
				3.5	N13804878	LDADREBS3.5	046716584052	DLR0535		
				4	N13804879	LDADREBS4	046716584069	DLR0540		
				4.5	N13804880	LDADREBS4.5	046716584076	DLR0545		

●価格は全て税抜表示となっております。

3-186(5)

REEDS

SAXOPHONE



	SOPRANO	ALTO	TENOR	BARITONE	Sopranino	Bass Sax
TRADITIONAL	box of 10 reeds ¥4,100	box of 10 reeds ¥5,000	box of 5 reeds ¥3,700	box of 5 reeds ¥6,200	box of 10 reeds ¥5,300	
	1 SR201	1 SR211	1 SR221		2 SR232	
	1½ SR2015	1½ SR2115 SR2115/50	1½ SR2215		3 SR233	
	2 SR202	2 SR212 SR212/50	2 SR222	2 SR242	4 SR234	
	2½ SR2025	2½ SR2125 SR2125/50	2½ SR2225	2½ SR2425		
3 SR203	3 SR213 SR213/50	3 SR223	3 SR243			
3½ SR2035	3½ SR2135 SR2135/50	3½ SR2235	3½ SR2435			
4 SR204	4 SR214	4 SR224	4 SR244			
5 SR205	5 SR215	5 SR225	5 SR245			
V.12	box of 10 reeds ¥4,600	box of 10 reeds ¥5,700	box of 5 reeds ¥4,300			
	2½ SR6025	2½ SR6125 SR6125/50	2½ SR6225			
	3 SR603	3 SR613 SR613/50	3 SR623			
	3½ SR6035	3½ SR6135 SR6135/50	3½ SR6235			
	4 SR604	4 SR614	4 SR624			
4½ SR6045	4½ SR6145	4½ SR6245				
V21	box of 10 reeds ¥4,600	box of 10 reeds ¥5,700	box of 5 reeds ¥4,300			
	2.5 SR8025	2.5 SR8125 SR8125/50	2.5 SR8225			
	3 SR803	3 SR813 SR813/50	3 SR823			
	3.5 SR8035	3.5 SR8135 SR8135/50	3.5 SR8235			
	4 SR804	4 SR814	4 SR824			
4.5 SR8045	4.5 SR8145	4.5 SR8245				
JUNO	box of 10 reeds ¥3,500	box of 5 reeds ¥2,600				
	2½ JSR6125	2½ JSR7125				
	3 JSR613	3 JSR713				
JAVA "FILED - MED CUT"	box of 10 reeds ¥4,100	box of 10 reeds ¥5,000	box of 5 reeds ¥3,700	box of 5 reeds ¥6,200		
	2 SR302R	1 SR261R	1 SR271R	2 SR342R		
	2½ SR3025R	1½ SR2615R SR2615R50	1½ SR2715R	2½ SR3425R		
	3 SR303R	2 SR262R SR262R50	2 SR272R	3 SR343R		
	3½ SR3035R	2½ SR2625R SR2625R50	2½ SR2725R	3½ SR3435R		
4 SR304R	3 SR263R SR263R50	3 SR273R	4 SR344R			
4½ SR3045R	3½ SR2635R SR2635R50	3½ SR2735R				
5 SR305R	4 SR264R	4 SR274R				
5½ SR3055R		5 SR275R				
JAVA	box of 10 reeds ¥4,100	box of 10 reeds ¥5,000	box of 5 reeds ¥3,700	box of 5 reeds ¥6,200		
	2 SR302	1 SR261	1 SR271	2 SR342		
	2½ SR3025	1½ SR2615 SR2615/50	1½ SR2715	2½ SR3425		
	3 SR303	2 SR262 SR262/50	2 SR272	3 SR343		
	3½ SR3035	2½ SR2625 SR2625/50	2½ SR2725	3½ SR3435		
4 SR304	3 SR263 SR263/50	3 SR273	4 SR344			
4½ SR3045	3½ SR2635 SR2635/50	3½ SR2735				
5 SR305	4 SR264	4 SR274				
5½ SR3055		5 SR275				
V16	box of 10 reeds ¥4,100	box of 10 reeds ¥5,000	box of 5 reeds ¥3,700	box of 5 reeds ¥6,200		
	2 SR712	1½ SR7015	1½ SR7215	2 SR742		
	2½ SR7125	2 SR702 SR702/50	2 SR722	2½ SR7425		
	3 SR713	2½ SR7025 SR7025/50	2½ SR7225	3 SR743		
	3½ SR7135	3 SR703 SR703/50	3 SR723	3½ SR7435		
4 SR714	3½ SR7035 SR7035/50	3½ SR7235	4 SR744			
4½ SR7145	4 SR704	4 SR724				
5 SR715	4½ SR7045	5 SR725				
Jazz	box of 10 reeds ¥4,100	box of 10 reeds ¥5,000	box of 5 reeds ¥3,700	box of 5 reeds ¥6,200		
	2 SR402	1½ SR4115	1½ SR4215	2 SR442		
	2½ SR4025	2 SR412 SR412/50	2 SR422	2½ SR4425		
	3 SR403	2½ SR4125 SR4125/50	2½ SR4225	3 SR443		
	3½ SR4035	3 SR413 SR413/50	3 SR423	3½ SR4435		
4 SR404	3½ SR4135 SR4135/50	3½ SR4235	4 SR444			
4½ SR4045	4 SR414	4 SR424				

JAZZ & POPULAR MUSIC



※パントリー社製品におけるセキュリティシール変更のご案内についてはP8をご覧ください。

見積依頼票

調達番号

3-187①

調達件名	消臭スプレーの購入		
規格仕様	下記仕様のとおり		
仕 様			
物品名	規格	数量	備考
消臭スプレー	小林製薬、ホーダー除菌・消臭スプレー、品番690000【同等品可】	5本	
摘 要			
参考事項			
納入期限	令和7年3月19日(水)		
納入場所	会計課(警察本部庁舎8階)		
見積書提出期限	公開締切日の正午		
見積書提出場所	出納局用度課調達班(岡山市北区内山下2-4-6 地下1階)		
見積に係る照会先	出納局用度課調達班(Tel 086-226-7540)		
要求課(仕様に係る照会先)	警察本部県民広報課 岡崎 / 直通番号(086-254-3870)		
参加資格	<p>次のいずれにも該当する者であること。</p> <p>1 岡山県内の本支店及び営業所名義で、岡山県一般競争入札(条件付)参加資格者名簿に登載されていること。</p> <p>2 一般競争入札(条件付)参加資格者の資格審査要領第9条に基づく入札参加の停止の措置もしくは入札参加除外等要領に基づく入札参加除外の措置を受けている期間中の者でないこと。</p>		
その他	<p>1 <u>仕様欄に【同等品可】と記載している場合は、「同等の規格品」による見積もりを認める。</u> 同等品で見積もる場合は、見積書提出前に要求課の承諾を得ること。また、見積書の規格には承諾を得た規格を記入し、備考欄に承認を受けた年月日、担当者名を記入すること。 <u>なお、【同等品可】との記載がない場合は、同等品による見積もりを認めない。</u></p> <p>2 仕様欄に見本がある旨記載している場合は、見本を見積書提出場所に見積書提出期限まで提示する。</p> <p>3 この見積依頼票に記載のない事項については、オープンカウンター説明書による。</p>		

棚を外せばロングブーツも収納できる!

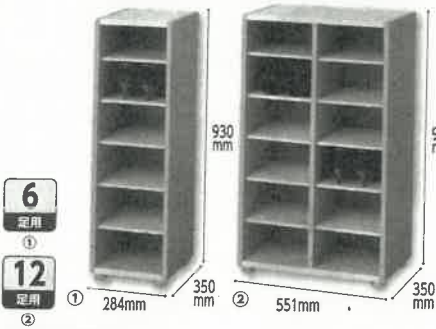

※シューズは商品に含まれておりません。
可動棚は樹脂製なので取り外して丸洗い可能

シューズラック90

種別	注文コード	M価格 (税抜価格)	参考売価 (税抜価格)	発注単位	品番
① ロータイプ6足用	6662-0556	オープン	13,880円	1台	PLN-56P
② ロータイプ12足用	6662-0563	オープン	20,700円	1台	PLN-57P

●外寸法/①幅284×奥行350×高さ930mm②幅551×奥行350×高さ930mm●内寸法/1列あたり高さ:(1段目)122(2-5段目)138(6段目)132mm●材質/本体:プリント紙化粧繊維板、中間固定棚・地板:ポリエステル化粧板、棚板:PVC●質量/①7.5kg②12.5kg●耐荷重/棚板1枚あたり:約3kg●背面化粧/無●お客様組立商品<包装単位:1>

スリッパと靴を同時に収納



12 定用
18 定用

パリュテック

PLスリッパシューズラック2

種別	注文コード	M価格 (税抜価格)	参考売価 (税抜価格)	発注単位	品番
① ロータイプ12足用	6340-8065	オープン	15,000円	1台	PLN-14C
② ロータイプ18足用	6340-8072	オープン	21,900円	1台	PLN-16C

●外寸法/①幅551×奥行350×高さ900mm②幅818×奥行350×高さ900mm●内寸法/シューズラック部:幅250×奥行335×高さ155mm、スリッパラック部:幅250×奥行277×高さ104mm●材質/プリント紙化粧板●質量/①12kg②19kg●耐荷重/棚板1枚あたり:約2kg●背面化粧/無●お客様組立商品<包装単位:1>
※必ず壁面にてご使用ください。

伸縮できるから空きスペースにぴったりな 3-187②

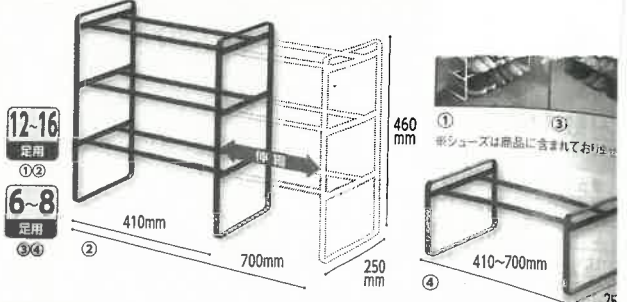

山崎実業

伸縮シューズラック フレーム

種別	カラー	注文コード	M価格 (税抜価格)	参考売価 (税抜価格)	発注単位	品番
① 3段	○ホワイト	6228-4004	オープン	3,971円	1台	0755
	●ブラック	6228-4011				
③ 1段	○ホワイト	6335-4348	オープン	2,166円	1台	0720
	●ブラック	6335-4355				

●外寸法/①②幅410×700×奥行250×高さ460mm③④幅410×700×奥行250×高さ175mm●材質/スチール(粉体塗装)●質量/①②2kg③④0.9kg●耐荷重/1段あたり:約3kg●付属品/連結パーツ●お客様組立商品<包装単位:①②③④12>

スリッパスタンド

スリムだからすっきり置ける

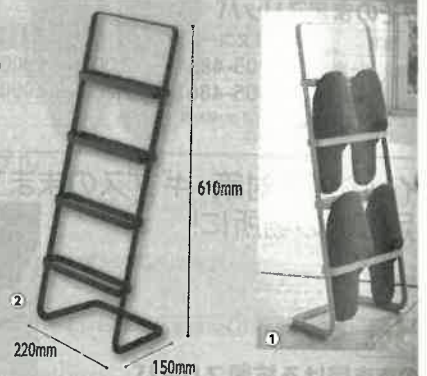

山崎実業

スリッパスタンド スマート

カラー	注文コード	M価格 (税抜価格)	参考売価 (税抜価格)	発注単位	品番
① ○ホワイト	6661-9093	オープン	2,980円	1台	02295
② ●ブラック	6661-9109				

●外寸法/幅220×奥行150×高さ610mm●材質/スチール(粉体塗装)●質量/1.3kg●収納可能数/4足<包装単位:8>

スノコ

抗菌防カビ剤配合で衛生的に使えるスノコ

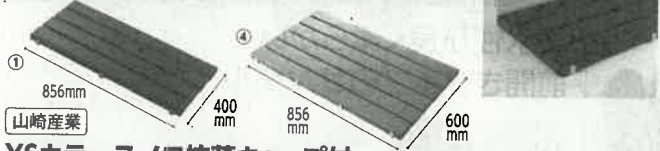

YSカラー スノコ抗菌キャップ付

外寸法	カラー	注文コード	M価格 (税抜価格)	参考売価 (税抜価格)	発注単位	品番
① 幅856×奥行400×厚さ48mm	●ブルー	6617-5438	オープン	5,500円	1枚	169382
	●グレー	6617-5445				
③ 幅856×奥行600×厚さ48mm	●ブルー	6617-5469	11,600円	8,890円	1枚	406302
	●グレー	6617-5452				

●材質/PVC(抗菌防カビ剤配合)●質量/①②3.3kg③④4.9kg●エンドキャップ付き●防炎●お客様組立商品<包装単位:3>

素足で踏んでも気持ちよいソフトな触り心地! ジョイント式で好きなサイズに組み合わせ可能

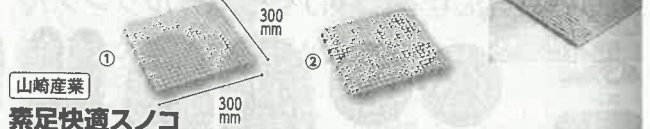

山崎産業

素足快適スノコ

外寸法	カラー	注文コード	M価格 (税抜価格)	参考売価 (税抜価格)	発注単位	品番
① 縦300×横300×厚さ14mm	●ピンク	6617-5476	オープン	500円	1枚	118496
	●グリーン	6617-5483				

●材質/ポリエチレン●質量/約300g●ジョイント式、カット可能<包装単位:30>

消臭剤

足元のおい対策に!

小材製薬

オドイーター除菌・消臭スプレー/スニーカー用除菌・消臭ミスト

種別	注文コード	M価格 (税抜価格)	参考売価 (税抜価格)	発注単位	品番
① スプレー	5746-1786	800円	743円	1本	690000
② スニーカー用ミスト	2005-4878	421円	420円	1本	061756

●容量/①180ml②250ml●使用回数/①1回2秒の噴射で約110回使用可能②約800回<包装単位:24>



New!

備長炭パワー! 強烈な下駄箱のニオイには大型サイズ

エステー

脱臭炭 こわけ 下駄箱用大型

注文コード	M価格 (税抜価格)	参考売価 (税抜価格)	発注単位	品番
① 2028-1595	660円	648円	1/パック(3個入)	317562

●容量/100g×3個●持続期間/約1-2ヵ月(環境により異なります)<包装単位:16>

注文コード(8桁)にてご発注ください。

見積依頼票

調達番号

3-188①

調達件名	バッテリー(自動車)等の購入		
規格仕様	下記仕様のとおり		
仕 様			
物品名	規格	数量	備 考
バッテリー(自動車)	エナジーウイズ、75D23L用、STA75D23L9B【同等品可】	1 個	使用済みの回収込み
バッテリー(二輪)	GSユアサ、YTZ12S【同等品可】	1 個	使用済みの回収込み
摘 要	早期納入希望		
参考事項			
納入期限	令和7年3月21日(金)		
納入場所	岡山市北区御津中山444-3 運転免許課		
見積書提出期限	公開締切日の正午		
見積書提出場所	出納局用度課調達班 (岡山市北区内山下2-4-6 地下1階)		
見積に係る照会先	出納局用度課調達班 (Tel 086-226-7540)		
要求課(仕様に係る照会先)	警察本部運転免許課 安政 直通番号(086-724-2200)		
参加資格	<p>次のいずれにも該当する者であること。</p> <p>1 岡山県内の本支店及び営業所名義で、岡山県一般競争入札(条件付)参加資格者名簿に登録されていること。</p> <p>2 一般競争入札(条件付)参加資格者の資格審査要領第9条に基づく入札参加の停止の措置もしくは入札参加除外等要領に基づく入札参加除外の措置を受けている期間中の者でないこと。</p>		
その他	<p>1 仕様欄に【同等品可】と記載している場合は「同等の規格品」による見積もりを認める。同等品で見積もる場合は、見積書提出前に要求課の承諾を得ること。また、見積書の規格には承諾を得た規格を記入し、備考欄に承認を受けた年月日、担当者名を記入すること。</p> <p><u>なお、【同等品可】との記載がない場合は、同等品による見積もりを認めない。</u></p> <p>2 仕様欄に見本がある旨記載している場合は、見本を見積書提出場所に見積書提出期限まで提示する。</p> <p>3 この見積依頼票に記載のない事項については、オープンカウンター説明書による。</p>		

3-188②

型式一覧(要項表)

シリーズ名	品名	公称電圧(V)	5時間率容量(約Ah)	外形寸法(約mm)				液入り質量(約kg)	交換可能な型式*
				総高さ	箱高さ	幅	長さ		
ECO	ECA40B19R9B	12	28	227	203	127	187	9.0	34B19R, 38B19R, 40B19R, 36B20R, 38B20R, 40B20R
	ECA40B19L9B								34B19L, 38B19L, 40B19L, 36B20L, 38B20L, 40B20L
	ECA44B19R9B	12	32	227	203	127	187	9.5	34B19R, 38B19R, 40B19R, 42B19R, 44B19R, 36B20R, 38B20R, 40B20R, 42B20R, 44B20R
	ECA44B19L9B								34B19L, 38B19L, 40B19L, 42B19L, 44B19L, 36B20L, 38B20L, 40B20L, 42B20L, 44B20L
	ECA44B20R9B	12	30	227	203	129	197	9.5	34B19R, 38B19R, 40B19R, 42B19R, 44B19R, 36B20R, 38B20R, 40B20R, 42B20R, 44B20R
	ECA44B20L9B								34B19L, 38B19L, 40B19L, 42B19L, 44B19L, 36B20L, 38B20L, 40B20L, 42B20L, 44B20L
	ECA60B24R9B	12	36	227	203	129	238	12.0	46B24R, 50B24R, 55B24R, 60B24R
	ECA60B24L9B								46B24L, 50B24L, 55B24L, 60B24L
	ECA80D23R9B	12	52	225	204	173	232	15.5	55D23R, 60D23R, 65D23R, 70D23R, 75D23R, 80D23R
	ECA80D23L9B								55D23L, 60D23L, 65D23L, 70D23L, 75D23L, 80D23L
ECA90D26R9B	12	55	225	204	173	260	17.5	55D26R, 65D26R, 75D26R, 80D26R, 85D26R, 90D26R	
ECA90D26L9B								55D26L, 65D26L, 75D26L, 80D26L, 85D26L, 90D26L	
STANDARD	STA40B19R9B	12	28	227	203	127	187	8.5	34B19R, 38B19R, 40B19R, 36B20R
	STA40B19L9B								34B19L, 38B19L, 40B19L, 36B20L
	STA55B24R9B	12	36	227	203	129	238	12.0	46B24R, 50B24R, 55B24R
	STA55B24L9B								46B24L, 50B24L, 55B24L
	STA75D23R9B	12	52	225	204	173	232	14.5	55D23R, 60D23R, 65D23R, 70D23R, 75D23R
	STA75D23L9B								55D23L, 60D23L, 65D23L, 70D23L, 75D23L
	STA85D26R9B	12	55	225	204	173	260	16.5	55D26R, 65D26R, 75D26R, 80D26R, 85D26R
	STA85D26L9B								55D26L, 65D26L, 75D26L, 80D26L, 85D26L
	STA95D31R9B	12	64	225	204	173	306	19.0	75D31R, 85D31R, 95D31R
STA95D31L9B	75D31L, 85D31L, 95D31L								

*現車に搭載されているバッテリーまたは適合表でご確認ください

取り扱い上のご注意 ご使用になる前に、必ず取扱説明書をお読みください。

⚠ 危険

- ・火気のある場所や密閉された場所で使用または保管しないでください。バッテリーから水素ガスが発生するので引火爆発の原因となります。
- ・この12Vバッテリーをエンジン始動以外に使用しないでください。引火爆発の原因になります。
- ・バッテリーの液面がLOWER LEVEL（最低液面線）以下になったままで使用や充電をしないでください。バッテリー内部部位の劣化が進み、バッテリーの寿命を縮めるばかりでなく、破裂(爆発)の原因となります。また、有毒ガスが発生する恐れがあります。

⚠ 注意

- ・バッテリーの交換時には、搭載する車両に適合しているかを現車に搭載されているバッテリーまたは適合表でご確認ください。取替を誤るとバッテリーの内部が破損し、爆発の原因になることがあります。
- ・使用済みのバッテリーはそのまま放置せず、販売店にご相談ください。

・本カタログの記載内容は2021年2月時点のもので、製品の仕様・外観は予告なしに変更することがあります。
 ・本カタログに記載している製品の特性は、当社の実施した実験に基づくもので、保証するものではありません。
 ・本製品の使用方法、本製品を使用した部品・装置などが、第三者の工業所有権に抵触しないことを保証するものではありません。
 ・製品型式は、業界の慣例としてJISに準拠した表記としていますが、JISの性能基準を検証するものではありません。

エナジーウィズ株式会社

お問い合わせ：エナジーウィズ株式会社 自動車電池コールセンター
 フリーダイヤル 0120-513-573 (携帯電話不可)
 受付時間 月～金 (年末年始、祝日を除く) 9:00～17:30

販売店：

R Pay d払い poidy ALL-PAY PayPay

ビックカメラ.comは **お得** キャッシュレス決済が

+ さらに 1個のお買い物でも **送料無料**

カテゴリから選ぶ

全ての商品

キーワードで探す

トップ > オーディオ・電子ピアノ・カー用品 > カーナビ・ドライブレコーダー・カー用品 > バイク用品・タイヤ > バイクバッテリー



GS YUASA ジーエス・ユアサ

バイク用バッテリー 液入充電済ミ YTZ12S

★★★★★ 5.0 1件の商品レビュー

価格 : 17,280円 (税込)

ポイント: 1,728ポイント (10%) (1,728円相当)

ジーエス・ユアサの技術力により高性能・高品質! [詳細](#)

この商品のキャンペーン

ショッピングローン無金利キャンペーン実施中

[シミュレーション](#)

アメックスカード新規加入でお得

[詳細](#)

送料無料、メーカー
お届け先を変更す

数量 個



※こちらの商品はご購入して
おりません。対応機種、サイズ、種
お求めください。

店舗
(在)

ポスト

一緒に購入



合計 17,871円

一緒にカートに入れる

この商品 バイク用バッテリー 液入充電済ミ YTZ12S
17,280円 1,728ポイント

KURE 3025 CRC スーパーチェーンルブ(プレミアム性能のチェ
ーン専用潤滑剤) (内容量: 70ml) [HTRC2.1] 3025
591円 60ポイント

関連する商品をタグで探す

バイクバッテリー メンテナンスフリー

バイク用バッテリー メンテナンスフリー

補水 メンテナンスフリー

バイクバッテリー 液入充電済

廃棄バッテリーの処分については、各自治体の取り決めに沿った処分、もしくは産業廃棄物取扱の業者にお客様ご自身で処分の依頼をお願いします。

ご一緒にいかがですか? よく一緒に購入されている商品はこちら!



SurLuster ホイールクリーナ
ー 400ml 専用スポンジ...
1,290円
129ポイント
在庫あり
★★★★★ (7)



ソフト99 フクピカホイール専
用拭くだけシート 00493
298円
30ポイント
在庫あり
★★★★★ (16)



SurLuster ウォッシンググロ
ーブ S-106
2,540円
254ポイント
在庫あり
★★★★★ (9)



SurLuster 鏡面仕上げクロス
S-45
1,370円
137ポイント
在庫あり
★★★★★ (4)



SurLuster S-132 マイクロ
ファイバークロス 拭き...
537円
54ポイント
在庫あり
★★★★★ (9)

KURE
チェー
591円
60ポ
入荷
★★★

一緒に買う

一緒に買う

一緒に買う

一緒に買う

一緒に買う

一

見積依頼票

調達番号

3-189①

調達件名	N,O-ビス(トリメチルシリル)トリフルオロアセトアミド等の購入		
規格仕様	下記仕様のとおり		
仕 様			
物品名	規格	数量	備 考
N,O-ビス(トリメチルシリル)トリフルオロアセトアミド	富士フィルム和光純薬 ガスクロマトグラフ用、1mL×10 022-07181【同等品可】	1 箱	
硝酸銀	富士フィルム和光純薬 試薬特級、25g 194-00832【同等品可】	1 本	
摘 要			
参考事項			
納入期限	令和7年3月21日(金)		
納入場所	岡山市北区富田町1-3-2 鑑識科学センター		
見積書提出期限	公開締切日の正午		
見積書提出場所	出納局用度課調達班 (岡山市北区内山下2-4-6 地下1階)		
見積に係る照会先	出納局用度課調達班 (TEL 086-226-7540)		
要求課(仕様に係る照会先)	警察本部科学捜査研究所 大本 直通番号(086-234-0110)		
参加資格	<p>次のいずれにも該当する者であること。</p> <ol style="list-style-type: none"> 1 岡山県内の本支店及び営業所名義で、岡山県一般競争入札(条件付)参加資格者名簿に登載されていること。 2 一般競争入札(条件付)参加資格者の資格審査要領第9条に基づく入札参加の停止の措置もしくは入札参加除外等要領に基づく入札参加除外の措置を受けている期間中の者でないこと。 		
その他	<ol style="list-style-type: none"> 1 仕様欄に【同等品可】と記載している場合は「同等の規格品」による見積もりを認める。同等品で見積もる場合は、見積書提出前に要求課の承諾を得ること。また、見積書の規格には承諾を得た規格を記入し、備考欄に承認を受けた年月日、担当者名を記入すること。 <u>なお、【同等品可】との記載がない場合は、同等品による見積もりを認めない。</u> 2 仕様欄に見本がある旨記載している場合は、見本を見積書提出場所に見積書提出期限まで提示する。 3 この見積依頼票に記載のない事項については、オープンカウンター説明書による。 		

トップ > 製品検索結果

製品検索結果

022-07181



検索結果：1件

表示 20 件 一覧 詳細

1-1 / 1件

1

N,O-ビス(トリメチルシリル)トリフルオロアセトアミド

N,O-Bis(trimethylsilyl)trifluoroacetamide

ガスクロマトグラフ用 for GC

製造元：富士フイルム和光純薬(株)

保存条件：冷蔵 (室温輸送) 規格含量：97.0+% (capillary GC)

CAS RN®：25561-30-2 分子式：CF₃C[₂NSi(CH₃)₃]OSi(CH₃)₃ 分子量：257.40

適用法令：[施4-2(非水)]

GHS：☠ ⚠ 警告

製品規格書：JP | EN

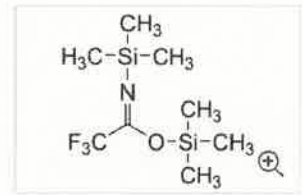

比較	製品コード	容量	価格	在庫
<input type="checkbox"/>	販売元 022-07181	1mLx10 希望納入価格	14,900 円	20以上

1-1 / 1件

1

※ 軽微な仕様変更などにより製品内容と実際のイメージが異なる場合があります。

お問合せについて

お問合せ等につきましては、「お問合せ窓口」からお問合せください。

また、お客様から寄せられた「よくある質問」を掲載しています。お問合せの前に一度ご確認ください。

お問合せ窓口 (よくある質問)

©富士フイルム和光純薬株式会社

チャットボットに相談

条件で絞り込み ^

トップ > 製品検索結果

製品検索結果

194-00832



検索結果：1件

表示 20 件 一覧 詳細

1-1 / 1件

1

> 硝酸銀

Silver Nitrate

試薬特級 Guaranteed Reagent

製造元：富士フイルム和光純薬(株)

保存条件：室温

CAS RN®：7761-88-8 分子式：AgNO₃ 分子量：169.87

適用法令：PRTR1 劣・表 劣・S 劇 危1H

GHS：☠ ☱ ☲ ☳ ☴ ☵ ☶ ☷ 危険

製品規格書：JP | EN

使用論文(2)

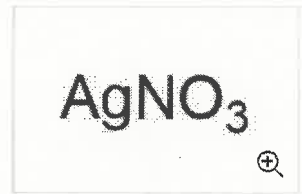

比較	製品コード	容量	価格	在庫
<input type="checkbox"/>	販売元 190-00834	10g	見積り	20以上
<input type="checkbox"/>	販売元 194-00832	25g	見積り	20以上
<input type="checkbox"/>	販売元 196-00831	100g	見積り	20以上
<input type="checkbox"/>	販売元 198-00835	500g	見積り	20以上
<input type="checkbox"/>	販売元 192-00833	500g×20		

1-1 / 1件

1

※ 軽微な仕様変更などにより製品内容と実際のイメージが異なる場合があります。

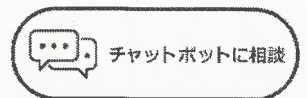

見積依頼票

調達番号

3-190①

調達件名	カルチャーボトル取替用TPXキャップ等の購入		
規格仕様	下記仕様のとおり		
仕 様			
物品名	規格	数量	備考
カルチャーボトル取替用TPXキャップ	アズワン 2-086-06【同等品可】	20 個	
ディスプレイキャップ	アズワン 100枚入 1-7046-31【同等品可】	1 箱	
摘要			
参考事項			
納入期限	令和7年3月21日(金)		
納入場所	岡山市北区富田町1-3-2 鑑識科学センター		
見積書提出期限	公開締切日の正午		
見積書提出場所	出納局用度課調達班 (岡山市北区内山下2-4-6 地下1階)		
見積に係る照会先	出納局用度課調達班 (TEL 086-226-7540)		
要求課(仕様に係る照会先)	警察本部科学捜査研究所 大本 直通番号(086-234-0110)		
参加資格	<p>次のいずれにも該当する者であること。</p> <p>1 岡山県内の本支店及び営業所名義で、岡山県一般競争入札(条件付)参加資格者名簿に登載されていること。</p> <p>2 一般競争入札(条件付)参加資格者の資格審査要領第9条に基づく入札参加の停止の措置もしくは入札参加除外等要領に基づく入札参加除外の措置を受けている期間中の者でないこと。</p>		
その他	<p>1 仕様欄に【同等品可】と記載している場合は「同等の規格品」による見積もりを認める。同等品で見積もる場合は、見積書提出前に要求課の承諾を得ること。また、見積書の規格には承諾を得た規格を記入し、備考欄に承認を受けた年月日、担当者名を記入すること。</p> <p><u>なお、【同等品可】との記載がない場合は、同等品による見積もりを認めない。</u></p> <p>2 仕様欄に見本がある旨記載している場合は、見本を見積書提出場所に見積書提出期限まで提示する。</p> <p>3 この見積依頼票に記載のない事項については、オープンカウンター説明書による。</p>		

3-190②

AXEL

2-086-06 カルチャーボトル 取替用TPXキャップ (CB-1・2用)

Culture Bottle for Replacement TPX Cap (For CB-1, 2)

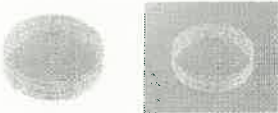

アズワン品番	2-086-06
JANコード	4571110711415
入り数	1個
標準価格	110円 (税抜)

仕様

- 材質：TPX (メチルペンテン樹脂)
- RoHS2 (EU)2015/863 対応 [RoHSについて]

掲載カタログ情報

掲載カタログ名	掲載ページ
研究用総合機器2025・サンクアスト2025	1097
サイエンスカタログ2024	559
研究用総合機器2023・サンクアスト2023	1321
研究用総合機器2021・サンクアスト2021	1268
研究用総合機器2019・サンクアスト2019	1251
研究用総合機器2017・サンクアスト2017	983
研究用総合機器2015・サンクアスト2015	910

AXEL

アズワン

1-7046-31 ディスポキャップ (γ線滅菌済) 1箱 (100枚入) CN207-ST

[AS ONE Corporation] Disposable Cap (Gamma Ray Sterilized)



滅菌

特徴

- 軽くて通気性が良く、長時間使用できます。

仕様

- 型番 : CN207-ST
- 材質 : PP (ポリプロピレン) 不織布 (14g/m²)
- γ線滅菌済
- サイズ : フリー
- 入数 : 1袋 (100枚入)
- ※本体からの臭い及び変色があります。
- RoHS2 (EU)2015/863 対応 [RoHSについて]

アズワン品番	1-7046-31
JANコード	4580110236743
型番	CN207-ST
入り数	1箱(100枚入)
標準価格	2,850円 (税抜)

掲載カタログ情報

掲載カタログ名	掲載ページ
研究用総合機器2025・サンクアスト2025	2312
研究用総合機器2023・サンクアスト2023	2969

見積依頼票

調達番号

3-191①

調達件名	PCR反応液(Platinum Multiplex PCR Master Mix)の購入		
規格仕様	下記仕様のとおり		
仕 様			
物品名	規格	数量	備考
PCR反応液(Platinum Multiplex PCR Master Mix)	サーモフィッシャーサイエンティフィック 50反応 4464268 【同等品可】	箱 1	
摘 要			
参考事項			
納入期限	令和7年3月21日(金)		
納入場所	岡山市北区富田町1-3-2 鑑識科学センター		
見積書提出期限	公開締切日の正午		
見積書提出場所	出納局用度課調達班 (岡山市北区内山下2-4-6 地下1階)		
見積に係る照会先	出納局用度課調達班 (TEL 086-226-7540)		
要求課 (仕様に係る照会先)	警察本部科学捜査研究所 大本 直通番号(086-234-0110)		
参加資格	<p>次のいずれにも該当する者であること。</p> <p>1 岡山県内の本支店及び営業所名義で、岡山県一般競争入札(条件付)参加資格者名簿に登載されていること。</p> <p>2 一般競争入札(条件付)参加資格者の資格審査要領第9条に基づく入札参加の停止の措置もしくは入札参加除外等要領に基づく入札参加除外の措置を受けている期間中の者でないこと。</p>		
その他	<p>1 <u>仕様欄に【同等品可】と記載している場合は「同等の規格品」による見積もりを認める。</u> 同等品で見積もる場合は、見積書提出前に要求課の承諾を得ること。また、見積書の規格には承諾を得た規格を記入し、備考欄に承認を受けた年月日、担当者名を記入すること。 <u>なお、【同等品可】との記載がない場合は、同等品による見積もりを認めない。</u></p> <p>2 仕様欄に見本がある旨記載している場合は、見本を見積書提出場所に見積書提出期限まで提示する。</p> <p>3 この見積依頼票に記載のない事項については、オープンカウンター説明書による。</p>		

3-191(+)



ホーム ▶ すべての製品を見る ▶ PCR装置および消耗品 ▶ PCR用品 ▶ 標準PCR製品 ▶ ホットスタートPCR試薬およびキット ▶ Platinum™ Multiplex PCR Master...



🔍 証明書 SDS

Applied Biosystems™

Platinum™ Multiplex PCR Master Mix

Platinum™ Multiplex PCRマスターミックスは、エンドポイントマルチプレックスPCR専用に設計されています。エンドポイントマルチプレックスPCR専用に設計されており、最小限の最適化で簡単なマルチプレックスをサポートします。•マルチプレックスー1回の反応で最大20個のアンプリコンを増幅•柔軟性— 50 bpから2.5 kbまでの生成物を増幅• [詳細を見る](#)

[テクニカルサポート](#) | [オーダーサポート](#)

表示を変更



製品番号 (カタログ番号)	反応数
4464268	50反応
4464269	250 Reactions
4464270	1000 Reactions

製品番号 (カタログ番号) 4464268 ★

価格 (JPY) / Each
 価格 23,800

お問い合わせください

反応数: 50反応

一括またはカスタム形式をリクエストする

見積依頼票

調達番号

3-192①

調達件名	DNA定量試薬(Quantifiler HP DNA Quantification Kit)の購入		
規格仕様	下記仕様のとおり		
仕 様			
物品名	規格	数量	備考
DNA定量試薬(Quantifiler HP DNA Quantification Kit)	サーモフィッシャーサイエンティフィック 4482911 400反応【同等品可】	箱 1	
摘要			
参考事項			
納入期限	令和7年3月21日(金)		
納入場所	岡山市北区富田町1-3-2 鑑識科学センター		
見積書提出期限	公開締切日の正午		
見積書提出場所	出納局用度課調達班 (岡山市北区内山下2-4-6 地下1階)		
見積に係る照会先	出納局用度課調達班 (Tel 086-226-7540)		
要求課(仕様に係る照会先)	警察本部科学捜査研究所 大本 直通番号(086-234-0110)		
参加資格	<p>次のいずれにも該当する者であること。</p> <p>1 岡山県内の本支店及び営業所名義で、岡山県一般競争入札(条件付)参加資格者名簿に登載されていること。</p> <p>2 一般競争入札(条件付)参加資格者の資格審査要領第9条に基づく入札参加の停止の措置もしくは入札参加除外等要領に基づく入札参加除外の措置を受けている期間中の者でないこと。</p>		
その他	<p>1 仕様欄に【同等品可】と記載している場合は「同等の規格品」による見積もりを認める。同等品で見積もる場合は、見積書提出前に要求課の承諾を得ること。また、見積書の規格には承諾を得た規格を記入し、備考欄に承認を受けた年月日、担当者名を記入すること。 <u>なお、【同等品可】との記載がない場合は、同等品による見積もりを認めない。</u></p> <p>2 仕様欄に見本がある旨記載している場合は、見本を見積書提出場所に見積書提出期限まで提示する。</p> <p>3 この見積依頼票に記載のない事項については、オープンカウンター説明書による。</p>		

3-192(2)



ホーム > すべての製品を見る > 教育用品 > 生物学教育用製品 > 法医学法教育用キット >
Quantifiler™ HP DNA Quantificati...



🔍 証明書 📄 SDS

Applied Biosystems™

Quantifiler™ HP DNA Quantification Kit

The Quantifiler HP (Human Plus) DNA Quantification Kit is a robust kit that enables forensic laboratories to simultaneously obtain [詳細を見る](#)

[テクニカルサポート](#) | [オーダーサポート](#)

製品番号 (カタログ番号) 4482911



価格 (JPY) / Each

-

[お問い合わせください](#)

製品概要

参考資料

FAQ

The Quantifiler HP (Human Plus) DNA Quantification Kit is a robust kit that enables forensic laboratories to simultaneously
in a quantitative and qualitative assessment of total human DNA in a single, highly sensitive real-time PCR reaction.
guides selection of the optimal short tandem repeat (STR) analysis chemistry (autosomal or miniSTR) and streamlines

見積依頼票

調達番号

3-193①

調達件名	Kimble マイクロキャピラリーピペットの購入		
規格仕様	下記仕様のとおり		
仕 様			
物品名	規格	数量	備 考
Kimble マイクロキャピラリーピペット	シグマアルドリッチ 5μl Z543241 250EA【同等品可】	1 個	
摘 要			
参考事項			
納入期限	令和7年3月21日(金)		
納入場所	岡山市北区富田町1-3-2 鑑識科学センター		
見積書提出期限	公開締切日の正午		
見積書提出場所	出納局用度課調達班 (岡山市北区内山下2-4-6 地下1階)		
見積に係る照会先	出納局用度課調達班 (Tel 086-226-7540)		
要求課(仕様に係る照会先)	警察本部科学捜査研究所 大本 直通番号(086-234-0110)		
参加資格	<p>次のいずれにも該当する者であること。</p> <ol style="list-style-type: none"> 1 岡山県内の本支店及び営業所名義で、岡山県一般競争入札(条件付)参加資格者名簿に登載されていること。 2 一般競争入札(条件付)参加資格者の資格審査要領第9条に基づく入札参加の停止の措置もしくは入札参加除外等要領に基づく入札参加除外の措置を受けている期間中の者でないこと。 		
その他	<ol style="list-style-type: none"> 1 <u>仕様欄に【同等品可】と記載している場合は「同等の規格品」による見積もりを認める。</u> 同等品で見積もる場合は、見積書提出前に要求課の承諾を得ること。また、見積書の規格には承諾を得た規格を記入し、備考欄に承認を受けた年月日、担当者名を記入すること。 <u>なお、【同等品可】との記載がない場合は、同等品による見積もりを認めない。</u> 2 仕様欄に見本がある旨記載している場合は、見本を見積書提出場所に見積書提出期限まで提示する。 3 この見積依頼票に記載のない事項については、オープンカウンター説明書による。 		

製品番号、製品名 (英語)、CAS番号などを入力



Z543241



すべての画像
(1)

Z543241 ▶ Sigma-Aldrich.

共有

Kimble® マイクロキャピラリーピペット

★★★★ (0) レビューを書く 質問する

別名: 71900-5, Kimble Pipettes

ログイン 組織・契約価格を表示する

主要文書

原産地証明書 (COO) / 試験成績書 (COA)

すべての文書を表示

サイズを選択してください

表示を変更する



250 EA
¥15,600

Z543241-1PAK



¥15,600

単価 ¥20,800 割引25%

出荷予定 2025年2月07日 詳細

- 1 +

カートに追加

About This Item

UNSPSCコード:	41121500
eCl@ss:	32070205
NACRES:	NB.01

おすすめの製品



Sigma-Aldrich P0549
マイクロキャピラリーチューブ、校正済み



Z611239
Hirschmann® microcapillary pipette

クイックビュー

クイックビュー

特性

物質: soda-lime glass white

包装: pack of 100 ea
pack of 250 ea

メーカー/製品名: Kimble® 71900-5

見積依頼票

調達番号

3-194 ①

調達件名	エタノール-10の購入		
規格仕様	下記仕様のとおり		
仕 様			
物品名	規格	数量	備考
エタノール-10	シグマアルドリッチ、10×1.2ml、E-040【同等品可】	1 個	
摘 要			
参考事項			
納入期限	令和7年3月21日(金)		
納入場所	岡山市北区富田町1-3-2 鑑識科学センター		
見積書提出期限	公開締切日の正午		
見積書提出場所	出納局用度課調達班 (岡山市北区内山下2-4-6 地下1階)		
見積に係る照会先	出納局用度課調達班 (Tel 086-226-7540)		
要求課(仕様に係る照会先)	警察本部科学捜査研究所 大本 直通番号(086-234-0110)		
参加資格	<p>次のいずれにも該当する者であること。</p> <ol style="list-style-type: none"> 岡山県内の本支店及び営業所名義で、岡山県一般競争入札(条件付)参加資格者名簿に登載されていること。 一般競争入札(条件付)参加資格者の資格審査要領第9条に基づく入札参加の停止の措置もしくは入札参加除外等要領に基づく入札参加除外の措置を受けている期間中の者でないこと。 		
その他	<ol style="list-style-type: none"> 仕様欄に【同等品可】と記載している場合は「同等の規格品」による見積もりを認める。 同等品で見積もる場合は、見積書提出前に要求課の承諾を得ること。また、見積書の規格には承諾を得た規格を記入し、備考欄に承認を受けた年月日、担当者名を記入すること。 <u>なお、【同等品可】との記載がない場合は、同等品による見積もりを認めない。</u> 仕様欄に見本がある旨記載している場合は、見本を見積書提出場所に見積書提出期限まで提示する。 この見積依頼票に記載のない事項については、オープンカウンター説明書による。 		

製品番号、製品名 (英語)、CAS番号などを入力



E040

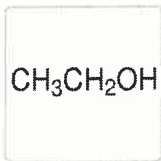

CH₃CH₂OH

すべての画像
(1)

主要文書

↓ SDS

🔍 原産地証明書 (COO) / 試験成績書 (COA)

すべての文書を表示

安全性情報

適用法令

E-040  Supelco.

 共有

エタノール-10

★★★★★ (0) レビューを書く 質問する

10 mg/dL in H₂O, pack of 10 × 1.2 mL ampules, certified reference material, Cerilliant®

別名: エタノール 溶液, エチルアルコール

ログイン 組織・契約価格を表示する

サイズを選択してください

表示を変更する



10 X 1.2 ML
¥14,900

E-040-10X1.2ML 
¥14,900

 在庫あり [詳細](#)

- 1 +

カートに追加

バルクの問い合わせ

About This Item

化学式:	C ₂ H ₅ OH
CAS番号:	64-17-5
分子量:	46.07
Bellstein:	1718733
MDL番号:	MFC00003568
UNSPSCコード:	41116107
PubChem Substance ID:	329798966
NACRES:	NA.24

おすすめの製品

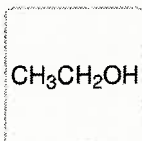

CH₃CH₂OH

Supelco
E-056
エタノール-20 (10アンプル/キット)

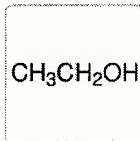

CH₃CH₂OH

Supelco
E-030
エタノール-80

クイックビュー

クイックビュー

特性

見積依頼票		調達番号	3-195①
調達件名	医療用滅菌済綿棒の購入		
規格仕様	下記仕様のとおり		
仕 様			
物品名	規格	数量	備 考
医療用滅菌済綿棒	アズワン 0-319-84 (日本綿棒 2P753S)綿径 3.6 mm 2本×600袋【同等品可】	2 箱	
摘 要			
参考事項			
納入期限	令和7年3月21日(金)		
納入場所	岡山市北区富田町1-3-2 鑑識科学センター		
見積書提出期限	公開締切日の正午		
見積書提出場所	出納局用度課調達班 (岡山市北区内山下2-4-6 地下1階)		
見積に係る照会先	出納局用度課調達班 (Tel 086-226-7540)		
要求課 (仕様に係る照会先)	警察本部科学捜査研究所 大本 / 直通番号(086-234-0110)		
参加資格	<p>次のいずれにも該当する者であること。</p> <ol style="list-style-type: none"> 1 岡山県内の本支店及び営業所名義で、岡山県一般競争入札(条件付)参加資格者名簿に登載されていること。 2 一般競争入札(条件付)参加資格者の資格審査要領第9条に基づく入札参加の停止の措置もしくは入札参加除外等要領に基づく入札参加除外の措置を受けている期間中の者でないこと。 		
その他	<ol style="list-style-type: none"> 1 <u>仕様欄に【同等品可】と記載している場合は「同等の規格品」による見積もりを認める。</u> 同等品で見積もる場合は、見積書提出前に要求課の承諾を得ること。また、見積書の規格には承諾を得た規格を記入し、備考欄に承認を受けた年月日、担当者名を記入すること。 <u>なお、【同等品可】との記載がない場合は、同等品による見積もりを認めない。</u> 2 仕様欄に見本がある旨記載している場合は、見本を見積書提出場所に見積書提出期限まで提示する。 3 この見積依頼票に記載のない事項については、オープンカウンター説明書による。 		

AXEL

日本綿棒

0-319-84 メンティップ[®] (紙軸) 新生児科・小児科 φ3.6×76mm 1袋 (2本/袋×600袋入) 2P753S

[J.C.B. Industry Limited] Mentip (Paper Stick) Neonatology/Pediatrics φ3.6 x 76 mm 1 Bag (2 Pieces/Bag x 600 Bags)



アズワン品番	0-319-84
JANコード	4904095700981
型番	2P753S
入り数	1袋(2本×600袋入)
標準価格	11,300円 (税抜)

減価

クラスI

特徴

- 長繊維の綿を巻き付けてありますので、リントがなく抜け落ちません。

仕様

- 綿径×全長 (mm) : φ3.6×76
- 入数 : 1袋 (2本/袋×600袋入)
- 適用 : 新生児科・小児科
- EOG滅菌済 (個包装)
- 医療機器届出番号 : 11B3X00094000012

掲載カタログ情報

掲載カタログ名	掲載ページ
ナビス看護・医療用品総合カタログ2024	1323
ナビス看護・医療用品総合カタログ2022	1339

見積依頼票

調達番号

3-196①

調達件名	セプタム付AVCSスクリーキャップ(9-425)白/白スリット(圧着型)1mm 青等の購入		
規格仕様	下記仕様のとおり		
仕 様			
物品名	規格	数量	備 考
セプタム付AVCSスクリーキャップ(9-425)白/白スリット(圧着型)1mm 青	アズワン、67-2987-05、100個入【同等品可】	1 袋	
スクリーバイアル(9-425)透明ラベル付 0.3mLガラス(ガラスインサート付)	アズワン、67-2987- 0587-2887 -75、100本入【同等品可】	1 箱	
摘 要			
参考事項			
納入期限	令和7年3月21日(金)		
納入場所	岡山市北区富田町1-3-2 鑑識科学センター		
見積書提出期限	公開締切日の正午		
見積書提出場所	出納局用度課調達班 (岡山市北区内山下2-4-6 地下1階)		
見積に係る照会先	出納局用度課調達班 (Tel 086-226-7540)		
要求課(仕様に係る照会先)	警察本部科学捜査研究所 大本 直通番号(086-234-0110)		
参加資格	<p>次のいずれにも該当する者であること。</p> <ol style="list-style-type: none"> 岡山県内の本支店及び営業所名義で、岡山県一般競争入札(条件付)参加資格者名簿に登載されていること。 一般競争入札(条件付)参加資格者の資格審査要領第9条に基づく入札参加の停止の措置もしくは入札参加除外等要領に基づく入札参加除外の措置を受けている期間中の者でないこと。 		
その他	<ol style="list-style-type: none"> 仕様欄に【同等品可】と記載している場合は「同等の規格品」による見積もりを認める。同等品で見積もる場合は、見積書提出前に要求課の承諾を得ること。また、見積書の規格には承諾を得た規格を記入し、備考欄に承認を受けた年月日、担当者名を記入すること。 <u>なお、【同等品可】との記載がない場合は、同等品による見積もりを認めない。</u> 仕様欄に見本がある旨記載している場合は、見本を見積書提出場所に見積書提出期限まで提示する。 この見積依頼票に記載のない事項については、オープンカウンター説明書による。 		

AXEL

Thermo Fisher Scientific

67-2987-05 セプタム付 AVCS スクリューキャップ (9-425) 白/白 スリット (圧着型) 1mm 青
100個入 CHSC9-35UBS

[Thermo Fisher Scientific K.K.]



アズワン品番	67-2987-05
型番	CHSC9-35UBS
入り数	1箱(100個入)
標準価格	4,800円 (税抜)



特徴

- AVCS (Advanced Vial Closure System) キャップは、Thermo Fisher Scientific が開発したセプタム落下防止構造をもった革新的なキャップシステムです。

仕様

- セプタム：PTFE (白)、シリコン (白)、スリット (圧着型)
- 厚さ：1mm
- キャップ：青
- セプタムサイズ：9mm
- キャップ穴サイズ：6mm
- キャップ材質：ポリプロピレン
- 入数：100個入
- Performance Level 1

掲載カタログ情報

掲載カタログ名	掲載ページ
研究用総合機器2025・サンクアスト2025	1619

AXEL

Thermo Fisher Scientific

67-2987-75 スクリューバイアル (9-425) 透明
ラベル付 0.3mL ガラス (ガラスインサート付) 100
本入 6PSV9-03FIVP

[Thermo Fisher Scientific K.K.]



アズワン品番	67-2987-75
型番	6PSV9-03FIVP
入り数	1箱(100本入)
標準価格	14,500円 (税抜)

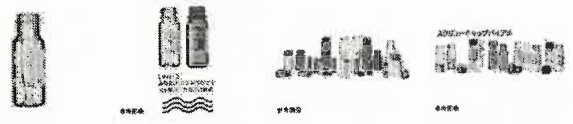

特徴

- 高性能および不活性さをより追求される方に適しています。
- クリーンルームで包装されており、環境要因から保護されています。
- 微量レベルでの化合物吸着が低減され、金属、溶出物、浸出物の含有量は最低限に抑えています。
- 最高レベルでサンプルの安全性と完全性を維持したい場合に適しています。

仕様

- 容量：0.3mL
- バイアル：透明 (ラベル付)
- 材質：ガラス (ガラスインサート付)
- バイアル規格：12×32mm
- バイアル口径：6mm
- 入数：100本入
- Performance Level 3

見積依頼票

調達番号

3-197①

調達件名	ヘキサン等の購入		
規格仕様	下記仕様のとおり		
仕 様			
物品名	規格	数量	備 考
ヘキサン	富士フィルム和光純薬、特級、12kg、083-00417【同等品可】	1 本	
アセトン	富士フィルム和光純薬、特級、14kg、014-00347【同等品可】	2 本	
スクロース	富士フィルム和光純薬、100g、194-00011【同等品可】	1 本	
クロロメチル=メチルエーテル	富士フィルム和光純薬、25mL、033-09493【同等品可】	1 本	
摘 要			
参考事項			
納入期限	令和7年3月21日(金)		
納入場所	岡山市北区富田町1-3-2 鑑識科学センター		
見積書提出期限	公開締切日の正午		
見積書提出場所	出納局用度課調達班 (岡山市北区内山下2-4-6 地下1階)		
見積に係る照会先	出納局用度課調達班 (Tel 086-226-7540)		
要求課 (仕様に係る照会先)	警察本部科学捜査研究所 大本 / 直通番号(086-234-0110)		
参加資格	<p>次のいずれにも該当する者であること。</p> <ol style="list-style-type: none"> 1 岡山県内の本支店及び営業所名義で、岡山県一般競争入札(条件付)参加資格者名簿に登載されていること。 2 一般競争入札(条件付)参加資格者の資格審査要領第9条に基づく入札参加の停止の措置もしくは入札参加除外等要領に基づく入札参加除外の措置を受けている期間中の者でないこと。 		
その他	<ol style="list-style-type: none"> 1 <u>仕様欄に【同等品可】と記載している場合は「同等の規格品」による見積もりを認める。</u> 同等品で見積もる場合は、見積書提出前に要求課の承諾を得ること。また、見積書の規格には承諾を得た規格を記入し、備考欄に承認を受けた年月日、担当者名を記入すること。 <u>なお、【同等品可】との記載がない場合は、同等品による見積もりを認めない。</u> 2 仕様欄に見本がある旨記載している場合は、見本を見積書提出場所に見積書提出期限まで提示する。 3 この見積依頼票に記載のない事項については、オープンカウンター説明書による。 		

トップ > 製品検索結果

製品検索結果

083-00417



検索結果：1件

表示 20 件 一覧 詳細

1-1 / 1件

1

> ヘキサン

Hexane

試薬特級 Guaranteed Reagent

製造元：富士フイルム和光純薬(株)

保存条件：室温

CAS RN®：110-54-3 分子式：CH₃(CH₂)₄CH₃ 分子量：86.18

適用法令：PRTR1 労・環 労・有2 労・S 危4-1(非水) 薬・保

GHS： 危険

製品規格書：JP | EN

使用論文 (7) PubMed Central® search

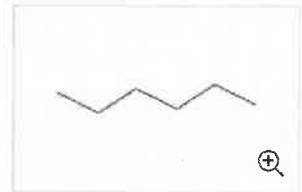

比較	製品コード	容量	価格	在庫
<input type="checkbox"/>	販売元 085-00411 JQA JQ0506018 T 8848	3L	希望納入価格 4,750 円	20以上
<input type="checkbox"/>	販売元 081-00413	6kg	見積り	20以上
<input type="checkbox"/>	販売元 083-00417	12kg	見積り	20以上
<input type="checkbox"/>	販売元 085-00416 JQA JQ0506018 T 8848	500mL	希望納入価格 1,200 円	20以上

1-1 / 1件

1

※ 軽微な仕様変更などにより製品内容と実際のイメージが異なる場合があります。

お問合せについて

お問合せ等につきましては、「お問合せ窓口」からお問合せください。

また、お客様から寄せられた「よくある質問」を掲載しています。お問合せの前に一度ご確認ください。

お問合せ窓口（よくある質問）

トップ > 製品検索結果

製品検索結果

014-00347



検索結果：1件

表示 20 件 一覧 詳細

1-1 / 1件

1

> アセトン

Acetone

試薬特級 Guaranteed Reagent

製造元：富士フイルム和光純薬(株)

保存条件：暗所

CAS RN®：67-64-1 分子式：CH₃COCH₃ 分子量：58.08

適用法令： 危4-1(水) 発・表 麻原 発・有2 発・S

GHS： 危険

製品規格書：JP | EN

使用論文 (11)

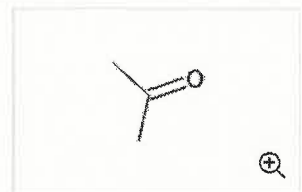

比較	製品コード	容量	価格	在庫
<input type="checkbox"/>	販売元 012-00343 JIS JQ0506018 T 8034	3L	希望納入価格 5,120 円	20以上
<input type="checkbox"/>	販売元 016-00341	7kg	見積り	20以上
<input type="checkbox"/>	販売元 014-00347	14kg	見積り	20以上
<input type="checkbox"/>	販売元 016-00346 JIS JQ0506018 T 8034	500mL	希望納入価格 1,300 円	20以上

1-1 / 1件

1

※ 軽微な仕様変更などにより製品内容と実際のイメージが異なる場合があります。

お問合せについて

お問合せ等につきましては、「お問合せ窓口」からお問合せください。

また、お客様から寄せられた「よくある質問」を掲載しています。お問合せの前に一度ご確認ください。

お問合せ窓口（よくある質問）

チャットボットに相談

3-197④

トップ > 製品検索結果

製品検索結果

194-00011



検索結果：1件

表示 20 件 一覧 詳細

1-1 / 1件

1

スクロース

Sucrose

試薬特級 Guaranteed Reagent

製造元：富士フイルム和光純薬(株)

保存条件：室温

CAS RN®：57-50-1 分子式：C₁₂H₂₂O₁₁ 分子量：342.30

製品規格書：JP | EN

使用論文 (56)

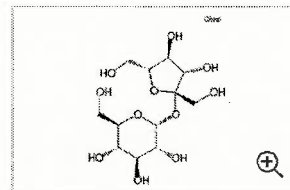

比較	製品コード	容量	価格	在庫
<input type="checkbox"/>	販売元 190-00013	4kg	希望納入価格 10,100 円	20以上
<input type="checkbox"/>	販売元 192-00017	10kg	見積り	20以上
<input type="checkbox"/>	販売元 192-00012	25g	希望納入価格 1,270 円	20以上
<input type="checkbox"/>	販売元 194-00011	100g	希望納入価格 1,580 円	20以上
<input type="checkbox"/>	販売元 196-00015	500g	希望納入価格 1,690 円	20以上

1-1 / 1件

1

※ 軽微な仕様変更などにより製品内容と実際のイメージが異なる場合があります。

お問合せについて

お問合せ等につきましては、「お問合せ窓口」からお問合せください。

また、お客様から寄せられた「よくある質問」を掲載しています。お問合せの前に一度ご確認ください。

お問合せ窓口（よくある質問）

©富士フイルム和光純薬株式会社

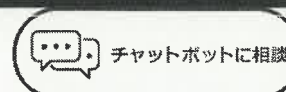

トップ > 製品検索結果

製品検索結果



033-09493 

検索結果：1件

表示 20 件 一覧 詳細

1-1 / 1件 1

> **クロロメチル=メチルエーテル**
 Chloromethylmethyl Ether
 化学用 Practical Grade
 製造元：富士フイルム和光純薬(株)
 保存条件：室温 規格含量：80.0+% (Capillary GC)
 CAS RN®：107-30-2 分子式：CH₂ClOCH₃ 分子量：80.51
 適用法令：労・特2 労・表 労・S 危4-1(非水)
 GHS：  危険
 製品規格書：JP | EN

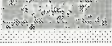
比較	製品コード	容量	価格	在庫
<input type="checkbox"/>	販売元 033-09493	25mL	希望納入価格 3,900 円	20以上
<input type="checkbox"/>	販売元 035-08492	25mL		
<input type="checkbox"/>	販売元 037-09496	500mL		
<input type="checkbox"/>	販売元 039-09495	500g		

1-1 / 1件 1

※ 軽微な仕様変更などにより製品内容と実際のイメージが異なる場合があります。

お問合せについて

お問合せ等につきましては、「お問合せ窓口」からお問合せください。
また、お客様から寄せられた「よくある質問」を掲載しています。お問合せの前に一度ご確認ください。

お問合せ窓口（よくある質問）

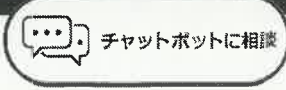

見積依頼票

調達番号

3-198①

調達件名

BODE ハッカルDNAコレクター等の購入

規格仕様

下記仕様のとおり

仕 様

物品名	規格	数量	備 考
BODE ハッカルDNAコレクター	ユニコム PO1D65 200本【同等品可】	1 箱	
DNAコレクター搬送用パウチ	ユニコム POB200 200枚【同等品可】	1 袋	

摘 要

参考事項

納入期限

令和7年3月25日(火)

納入場所

岡山市北区富田町1-3-2 鑑識科学センター

見積書提出期限

公開締切日の正午

見積書提出場所

出納局用度課調達班 (岡山市北区内山下2-4-6 地下1階)

見積に係る
照会先

出納局用度課調達班 (Tel 086-226-7540)

要求課
(仕様に係る
照会先)

警察本部科学捜査研究所 大本 / 直通番号(086-234-0110)

参加資格

- 次のいずれにも該当する者であること。
- 1 岡山県内の本支店及び営業所名義で、岡山県一般競争入札(条件付)参加資格者名簿に登載されていること。
 - 2 一般競争入札(条件付)参加資格者の資格審査要領第9条に基づく入札参加の停止の措置もしくは入札参加除外等要領に基づく入札参加除外の措置を受けている期間中の者でないこと。

その他

- 1 仕様欄に【同等品可】と記載している場合は「同等の規格品」による見積もりを認める。
同等品で見積もる場合は、見積書提出前に要求課の承諾を得ること。また、見積書の規格には承諾を得た規格を記入し、備考欄に承認を受けた年月日、担当者名を記入すること。
なお、【同等品可】との記載がない場合は、同等品による見積もりを認めない。
- 2 仕様欄に見本がある旨記載している場合は、見本を見積書提出場所に見積書提出期限まで提示する。
- 3 この見積依頼票に記載のない事項については、オープンカウンター説明書による。

TOP > 取扱商品 - Line of Business - > BODE TECHNOLOGY > Bode バッカル DNA コレクター - Bode Buccal DNA Collector -

BODE TECHNOLOGY

BODE バッカル DNA コレクター - BODE BUCCAL DNA COLLECTOR -

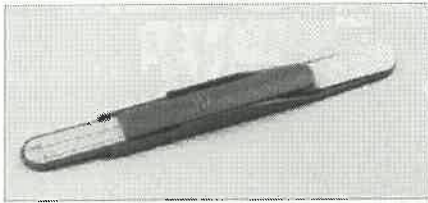

Bode バッカル DNA コレクター (Bode Buccal DNA Collector)

メニュー [MENU]

- TOP
- 会社概要 - Corporate profile -
- 取扱商品 - LINE OF BUSINESS-
- お問い合わせ - inquiry -
- プライバシーポリシー - Privacy Policy -

取扱商品 - LINE OF BUSINESS-

- Q-CHUCK TECHNOLOGIES Inc.
- BODE TECHNOLOGY
- INDEPENDENT FORENSICS OF ILLINOIS (IFI)
- SEROLOGICAL RESEARCH INSTITUTE (SERI)
- ABACUS DIAGNOSTICS, Inc.
- WRS
- 株式会社ユニコム (UNICOM CORPORATION)



TOP > 取扱商品 - Line of Business - > 株式会社ユニコム (UNICOM CORPORATION)

DNAコレクター搬送用パウチ

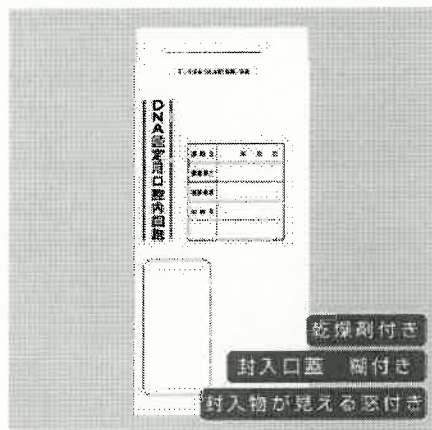

DNAコレクター搬送用パウチ

乾燥剤
封入口蓋 糊付き
封入物が見える窓付き



メニュー [MENU]

TOP
会社概要 - Corporate profile -
取扱商品 - LINE OF BUSINESS -
お問い合わせ - Inquiry -
プライバシーポリシー - Privacy Policy -

取扱商品 - LINE OF BUSINESS-

Q-CHUCK TECHNOLOGIES Inc.
BODE TECHNOLOGY
INDEPENDENT FORENSICS OF ILLINOIS (IFI)
SEROLOGICAL RESEARCH INSTITUTE (SERI)
ABACUS DIAGNOSTICS Inc.
WRS
株式会社ユニコム (UNICOM CORPORATION)

見積依頼票

調達番号

3-199①

調達件名	ビニタイ 4mm x 30m PVC製 青等の購入		
規格仕様	下記仕様のとおり		
仕 様			
物品名	規格	数量	備 考
ビニタイ 4mm x 30m PVC製 青	エスコ EA475V-2C【同等品可】	2 卷	
ビニタイ 4mm x 30m PVC製 黒	エスコ EA475V-2F【同等品可】	2 卷	
ビニタイ 4mm x 30m PVC製 赤	エスコ EA475V-2D【同等品可】	2 卷	
摘 要			
参考事項			
納入期限	令和7年3月21日(金)		
納入場所	岡山市北区富田町1-3-2 鑑識科学センター		
見積書提出期限	公開締切日の正午		
見積書提出場所	出納局用度課調達班 (岡山市北区内山下2-4-6 地下1階)		
見積に係る照会先	出納局用度課調達班 (Tel 086-226-7540)		
要求課 (仕様に係る照会先)	警察本部鑑識課 大本 直通番号(086-234-0110)		
参加資格	<p>次のいずれにも該当する者であること。</p> <ol style="list-style-type: none"> 1 岡山県内の本支店及び営業所名義で、岡山県一般競争入札(条件付)参加資格者名簿に登載されていること。 2 一般競争入札(条件付)参加資格者の資格審査要領第9条に基づく入札参加の停止の措置もしくは入札参加除外等要領に基づく入札参加除外の措置を受けている期間中の者でないこと。 		
その他	<ol style="list-style-type: none"> 1 <u>仕様欄に【同等品可】と記載している場合は「同等の規格品」による見積もりを認める。</u> 同等品で見積もる場合は、見積書提出前に要求課の承諾を得ること。また、見積書の規格には承諾を得た規格を記入し、備考欄に承認を受けた年月日、担当者名を記入すること。 <u>なお、【同等品可】との記載がない場合は、同等品による見積もりを認めない。</u> 2 仕様欄に見本がある旨記載している場合は、見本を見積書提出場所に見積書提出期限まで提示する。 3 この見積依頼票に記載のない事項については、オープンカウンター説明書による。 		

品番：EA475V-2C

品名：4.0mmx 30m ビニタイ(PVC製/青)

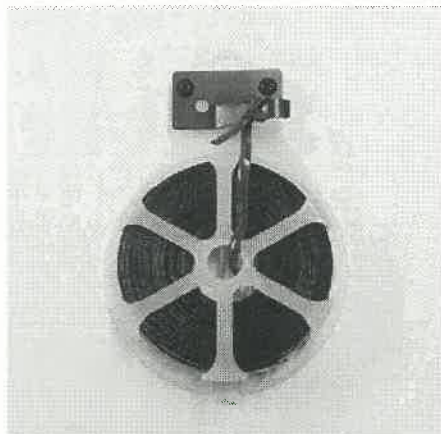

販売価格	595円(税抜) / 655円(税込)		
カタログ価格	595円(税抜) / 655円(税込)		
在庫数	最新在庫: 94 (2025/02/09 15:34現在)		
商品入数	1	販売単位	巻
カタログページ	1163ページ		

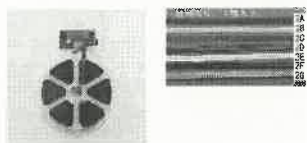

仕様

色	青	材質	スチール+PVC
サイズ	4mm×30m	ケースサイズ	φ85×130(H)mm
重量	約90g		
カッター付			
入数は1巻(30m)入りです。			
ねじってとめる便利な結束ひもです。			

株式会社エスコ

大阪府大阪市西区新町4丁目14番12号 06-6532-6226(代表)

© 2018 ESCO Co.,Ltd.

品番: EA475V-2F

品名: 4.0mmx 30m ビニタイ(PVC製/黒)

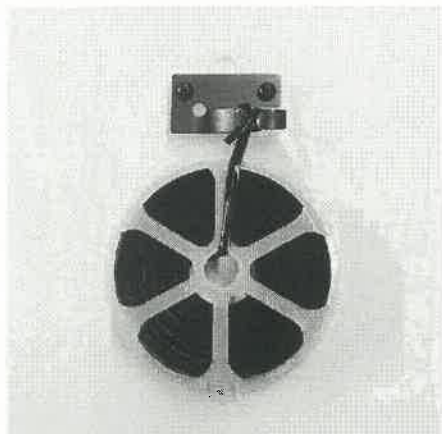

販売価格	595円(税抜) / 655円(税込)		
カタログ価格	595円(税抜) / 655円(税込)		
在庫数	最新在庫: 295 (2025/02/09 15:37現在)		
商品入数	1	販売単位	巻
カタログページ	1163ページ		

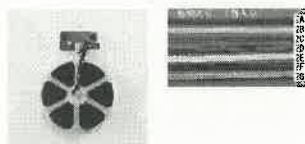

仕様

色	黒	材質	スチール+PVC
サイズ	4mm×30m	ケースサイズ	φ85×130(H)mm
重量	約90g		
カッター付			
入数は1巻(30m)入りです。			
ねじってとめる便利な結束ひもです。			

代替品

	品番	EA475V-4F
	コメント	材質違い

株式会社エスコ

大阪府大阪市西区新町4丁目14番12号 06-6532-6226(代表)

© 2018 ESCO Co.,Ltd.

品番：EA475V-2D

品名：4.0mmx 30m ビニタイ(PVC製/赤)

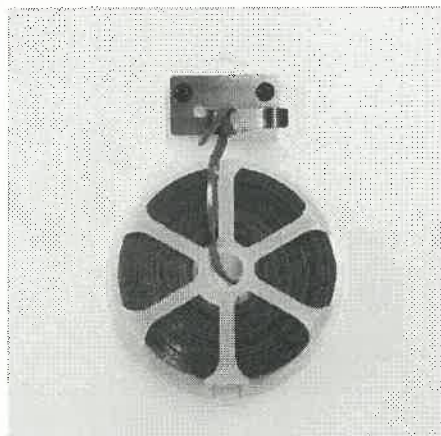

販売価格	595円(税抜) / 655円(税込)		
カタログ価格	595円(税抜) / 655円(税込)		
在庫数	最新在庫: 56 (2025/02/09 15:38現在)		
商品入数	1	販売単位	巻
カタログページ	1163ページ		

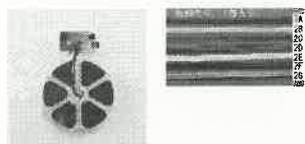

仕様

色	赤	材質	スチール+PVC
サイズ	4mm×30m	ケースサイズ	φ85×130(H)mm
重量	約90g		
カッター付			
入数は1巻(30m)入りです。			
ねじってとめる便利な結束ひもです。			

株式会社エスコ

大阪府大阪市西区新町4丁目14番12号 06-6532-6226(代表)

© 2018 ESCO Co.,Ltd.

見積依頼票

調達番号

3-200 ①

調達件名	サニフィットニトリル手袋S等の購入		
規格仕様	下記仕様のとおり		
仕 様			
物品名	規格	数量	備 考
サニフィットニトリル手袋S	アズワン 100枚入 1-4714-13【同等品可】	5 箱	
サニフィットニトリル手袋M	アズワン 100枚入 1-4714-12【同等品可】	5 箱	
クレシアEFハンドタオルソフトタイプ	アズワン 100組×60袋入 5-5057-01【同等品可】	2 ケース	
摘 要			
参考事項			
納入期限	令和7年3月21日(金)		
納入場所	岡山市北区富田町1-3-2 鑑識科学センター		
見積書提出期限	公開締切日の正午		
見積書提出場所	出納局用度課調達班 (岡山市北区内山下2-4-6 地下1階)		
見積に係る照会先	出納局用度課調達班 (Tel 086-226-7540)		
要求課 (仕様に係る照会先)	警察本部鑑識課 大本 直通番号(086-234-0110)		
参加資格	<p>次のいずれにも該当する者であること。</p> <ol style="list-style-type: none"> 岡山県内の本支店及び営業所名義で、岡山県一般競争入札(条件付)参加資格者名簿に登載されていること。 一般競争入札(条件付)参加資格者の資格審査要領第9条に基づく入札参加の停止の措置もしくは入札参加除外等要領に基づく入札参加除外の措置を受けている期間中の者でないこと。 		
その他	<ol style="list-style-type: none"> 仕様欄に【同等品可】と記載している場合は「同等の規格品」による見積もりを認める。同等品で見積もる場合は、見積書提出前に要求課の承諾を得ること。また、見積書の規格には承諾を得た規格を記入し、備考欄に承認を受けた年月日、担当者名を記入すること。 <u>なお、【同等品可】との記載がない場合は、同等品による見積もりを認めない。</u> 仕様欄に見本がある旨記載している場合は、見本を見積書提出場所に見積書提出期限まで提示する。 この見積依頼票に記載のない事項については、オープンカウンター説明書による。 		

AXEL

アズワン

1-4714-13 サニフィットニトリル手袋 (パウダーフリー) 濃青 S 100枚入

[AS ONE Corporation] SANIFIT Nitrile Gloves (Powder Free) Dark Blue S
100 Pieces



アズワン品番	1-4714-13
JANコード	4560111754699
入り数	1箱(100枚入)
標準価格	2,100円 (税抜)

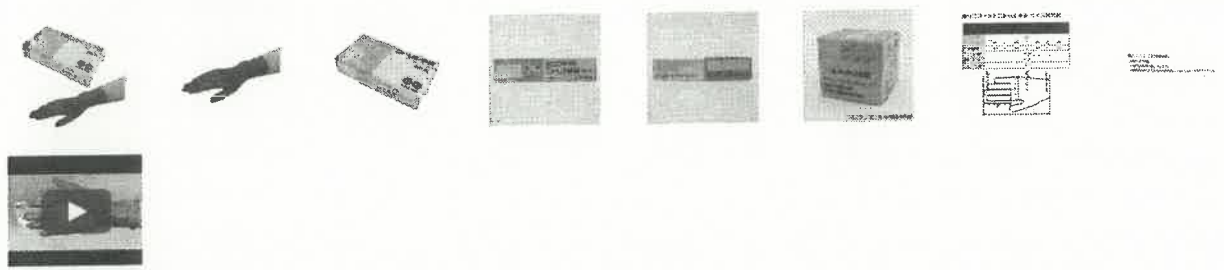

食品衛生法適合

特徴

- 食品に混入した場合にも発見しやすい青色です。
- ニトリルですが天然ゴムのような肌ざわりです。
- 耐薬品性に優れています。

仕様

- サイズ：S
- 入数：1箱(100枚入)
- 材質：ニトリルゴム
- 全長：約240mm
- 中指長：約80mm
- 掌の幅：約86mm
- 厚み：指先/約0.19mm, 掌/約0.16mm, 袖口/約0.12mm
- 重量：約3.2g
- エンボス加工：指先のみ

AXEL

アズワン

1-4714-12 サニフィットニトリル手袋 (パウダーフリー) 濃青 M 100枚入

[AS ONE Corporation] SANIFIT Nitrile Gloves (Powder Free) Dark Blue M
100 Pieces



アズワン品番	1-4714-12
JANコード	4560111754682
入り数	1箱(100枚入)
標準価格	2,100円 (税抜)

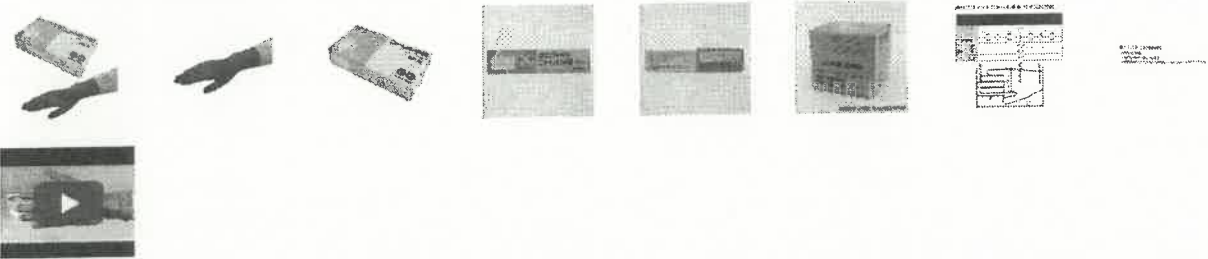

食品衛生法適合

特徴

- 食品に混入した場合にも発見しやすい青色です。
- ニトリルですが天然ゴムのような肌ざわりです。
- 耐薬品性に優れています。

仕様

- サイズ：M
- 入数：1箱(100枚入)
- 材質：ニトリルゴム
- 全長：約240mm
- 中指長：約84mm
- 掌の幅：約98mm
- 厚み：指先/約0.19mm, 掌/約0.16mm, 袖口/約0.12mm
- 重量：約3.5g
- エンボス加工：指先のみ

AXEL

クレシア

5-5057-01 クレシアEFハンドタオルソフト 2枚重

ね 218×230mm 100組×60袋入 37018

[NIPPON PAPER CRECIA Co., LTD.] Crecia EF Hand Towel Soft Two-Ply 218
x 230mm 100 Pieces/Bag x 60 Bags



アズワン品番	5-5057-01
JANコード	4901750370183
型番	37018
入り数	1箱(100組×60袋入)
標準価格	9,960円 (税抜)



食品衛生法適合

特徴

- 「吸収力」と「吸収スピード」が高く、1枚で十分拭き取れます
- 1度の手洗い時の使用枚数を削減し、コストダウンにも貢献
- 2枚重ねのソフトタイプのため、高い吸収性能を発揮
- 丈夫でやわらかな素材
- 中判サイズ
- 蛍光染料不使用で食品加工作業にも安心して使用可能
- 当社独自の製法で、バージンパルプ同様のやわらかな肌触りを実現
- 環境にやさしく、高品質な紙パックリサイクルパルプ配合
- FSC®認証製品

仕様

- 材質：リサイクルパルプ（牛乳パック）配合
- シートサイズ（mm）：218×230
- 入数：1ケース（100組/袋×60袋入）

見積依頼票		調達番号	3-201①	
調達件名	消臭スプレー等の購入			
規格仕様	下記仕様のとおり			
仕 様				
物品名	規格	数量	備考	
消臭スプレー	P&G、ファブリーズW除菌消臭、370ml 【同等品可】	本 3		
消臭スプレー (詰替用)	P&G、ファブリーズW除菌消臭、640ml 【同等品可】	袋 3		
摘 要				
参考事項				
納入期限	令和7年3月14日 (金)			
納入場所	岡山市北区伊福町1-9-18 岡山県警察本部機動捜査隊			
見積書提出期限	公開締切日の正午			
見積書提出場所	出納局用度課調達班 (岡山市北区内山下2-4-6 地下1階)			
見積に係る 照会先	出納局用度課調達班 (Tel 086-226-7540)			
要求課 (仕様に係る 照会先)	警察本部機動捜査隊 上岡 直通番号(086-234-0110)			
参加資格	<p>次のいずれにも該当する者であること。</p> <p>1 岡山県内の本支店及び営業所名義で、岡山県一般競争入札(条件付)参加資格者名簿に登載されていること。</p> <p>2 一般競争入札(条件付)参加資格者の資格審査要領第9条に基づく入札参加の停止の措置もしくは入札参加除外等要領に基づく入札参加除外の措置を受けている期間中の者でないこと。</p>			
その他	<p>1 仕様欄に【同等品可】と記載している場合は、「同等の規格品」による見積もりを認める。同等品で見積もる場合は、見積書提出前に要求課の承諾を得ること。また、見積書の規格には承諾を得た規格を記入し、備考欄に承認を受けた年月日、担当者名を記入すること。 <u>なお、【同等品可】との記載がない場合は、同等品による見積もりを認めない。</u></p> <p>2 仕様欄に見本がある旨記載している場合は、見本を見積書提出場所に見積書提出期限まで提示する。</p> <p>3 この見積依頼票に記載のない事項については、オープンカウンター説明書による。</p>			

3-201(2)

2025/02/07 9:24

【楽天市場】ファブリーズ W除菌+消臭スプレー 布用 香りが残らない 本体 370m

[買い物かご](#) [お知らせ](#) [myクーポン](#) [閲覧履歴](#) [お気に入り](#) [購入履歴](#)

ファブリーズ W除菌+消臭スプレー 布用 香りが残らない 本体 370mL



商品番号 : emvqeq43ecaycy3qo4stze2234

¥511- 税抜

562円 送料無料
5ポイント(1倍) 内訳

0円で購入可! ※送料別
(楽天カード入会&ポイント利用の場合)

数量

- 1 +



[+ 商品の詳細](#)

[🛒 購入履歴](#)

ヘルプ / 不適切な商品を報告

買い物かご お知らせ myクーポン 閲覧履歴 お気に入り 購入履歴 この商品の関連商品

楽天市場の新しい買い方
ポイントアップ!

3-201
③

クーポンプレゼント

お掃除
洗剤

※

お掃除
スプレー

お掃除
お掃除機

お掃除
インナー

お掃除
洗剤

お掃除
スプレー

お掃除
洗剤

お掃除
洗剤

お掃除
スプレー

お掃除
洗剤

商品の発送について



お届け日を指定しない場合、ご注文後**1~4営業日**以内に発送いたします。
(品切れ、お取り寄せ商品、メーカー直送品除く)

ご理解のほどよろしくお願いたします。

カテゴリ > マラソン限定商品 > 生活雑貨 > 芳香剤・消臭剤

消臭成分がパワーアップ!



【税込3480円以上で送料無料】

【マラソン限定★2,000円クーポン&12日9:59迄ポイント2倍】 P&G ファブリーズW除菌 詰替 特大 640mL スプレータイプ 消臭 芳香剤 トイレ用 掃除 洗剤 清掃

商品番号: R31272

798円 + 送料499円

14ポイント(1倍+1倍UP) 内訳

ポイントアップ期間: 2025/02/12(水) 09:59まで

0円で購入可! ※送料別

(楽天カード入会 & ポイント1月の場合)

¥726 - 後払

数量

- 1 +

お気に入り

購入履歴

お届け先

東京都

配送予定

16:00までの注文で最短2/8(翌日)お届け

※注文個数によりお届け日が変わることがあります。

※お届け日は目安のため、正確な情報は注文確認画面でご確認ください。

配送情報

送料 499円

宅配便

送料振替ライン対象

3,480円以上で送料無料

※離島・一部地域は追加送料がかかる場合があります。

すべての配送方法と送料を見る

レビューを書く

見積依頼票

調達番号

3-202①

調達件名	イオンクロマトグラフィーカラム等の購入		
規格仕様	下記仕様のとおり		
仕 様			
物品名	規格	数量	備 考
イオンクロマトグラフィーカラム	サーモフィッシャーサイエンティフィック 50mm×4mm No.053942【同等品可】	1 個	
イオンクロマトグラフィーカラム	サーモフィッシャーサイエンティフィック 250mm×4mm No.053940【同等品可】	1 個	
摘 要			
参考事項			
納入期限	令和7年3月25日(火)		
納入場所	岡山市北区富田町1-3-2 鑑識科学センター		
見積書提出期限	公開締切日の正午		
見積書提出場所	出納局用度課調達班 (岡山市北区内山下2-4-6 地下1階)		
見積に係る照会先	出納局用度課調達班 (Tel. 086-226-7540)		
要求課 (仕様に係る照会先)	警察本部科学捜査研究所 大本 直通番号(086-234-0110)		
参加資格	<p>次のいずれにも該当する者であること。</p> <ol style="list-style-type: none"> 1 岡山県内の本支店及び営業所名義で、岡山県一般競争入札(条件付)参加資格者名簿に登録されていること。 2 一般競争入札(条件付)参加資格者の資格審査要領第9条に基づく入札参加の停止の措置もしくは入札参加除外等要領に基づく入札参加除外の措置を受けている期間中の者でないこと。 		
その他	<ol style="list-style-type: none"> 1 <u>仕様欄に【同等品可】と記載している場合は「同等の規格品」による見積もりを認める。</u> 同等品で見積もる場合は、見積書提出前に要求課の承諾を得ること。また、見積書の規格には承諾を得た規格を記入し、備考欄に承認を受けた年月日、担当者名を記入すること。 <u>なお、【同等品可】との記載がない場合は、同等品による見積もりを認めない。</u> 2 仕様欄に見本がある旨記載している場合は、見本を見積書提出場所に見積書提出期限まで提示する。 3 この見積依頼票に記載のない事項については、オープンカウンター説明書による。 		

3-202①



ホーム > すべての製品を見る > クロマトグラフィーカラムおよびカートリッジ > イオンクロマトグラフィーカラム > 陰イオン交換充填ICカラム > Dionex™ IonPac™ AS15 IC カラム



実際の製品は異なる場合があります



🔍 証明書

Thermo Scientific™

Dionex™ IonPac™ AS15 IC カラム

高純度水マトリックス中の微量濃度の無機陰イオンおよび低分子量有機酸を定量できます。

テクニカルサポート | オーダーサポート

表示を変更



製品番号 (カタログ番号)	長さ (メートル法)	直径 (メートル法)	カラムタイプ
053942	50 mm	4 mm	Guard Column
053940	250 mm	4 mm	Analytical Column
053941	250 mm	2 mm	Analytical Column

見積依頼票		調達番号	3-203 ①
調達件名	①スタッドレスタイヤ等の購入		
規格仕様	下記仕様のとおり		
仕 様			
物品名	規格	数量	備 考
①スタッドレスタイヤ	235/60R18 ダンロップ WINTER MAXX SJ8+【同等品可】	本 4	
②スタッドレスタイヤ	225/65R17 ダンロップ WINTER MAXX SJ8+【同等品可】	本 8	
摘 要			
参考事項	納期月日は令和7年3月25日としているが、車両1台あたりに揃ったもの(車両1台に対してタイヤ4本が揃ったもの)から、順次納品してください。		
納入期限	令和7年3月25日(火)		
納入場所	①岡山市北区内山下2-4-6 警察本部装備課(2F)。②岡山市北区伊福町1-9-18警察本部伊福町庁舎内機動捜査隊。		
見積書提出期限	公開締切日の正午		
見積書提出場所	出納局用度課調達班 (岡山市北区内山下2-4-6 地下1階)		
見積に係る照会先	出納局用度課調達班 (TEL 086-226-7540)		
要求課 (仕様に係る照会先)	警察本部装備課	立石	直通番号(086-234-0110)
参加資格	<p>次のいずれにも該当する者であること。</p> <ol style="list-style-type: none"> 岡山県内の本支店及び営業所名義で、岡山県一般競争入札(条件付)参加資格者名簿に登録されていること。 一般競争入札(条件付)参加資格者の資格審査要領第9条に基づく入札参加の停止の措置もしくは入札参加除外等要領に基づく入札参加除外の措置を受けている期間中の者でないこと。 		
その他	<ol style="list-style-type: none"> 仕様欄に【同等品可】と記載している場合は「同等の規格品」による見積もりを認める。同等品で見積もる場合は、見積書提出前に要求課の承諾を得ること。また、見積書の規格には承諾を得た規格を記入し、備考欄に承認を受けた年月日、担当者名を記入すること。 <u>なお、【同等品可】との記載がない場合は、同等品による見積もりを認めない。</u> 仕様欄に見本がある旨記載している場合は、見本を見積書提出場所に見積書提出期限まで提示する。 この見積依頼票に記載のない事項については、オープンカウンター説明書による。 		

深い雪も、ガツシリ掻き出します。

WINTER MAXX SJ8+

〈ウインターマックス エスジェイエイトプラス〉

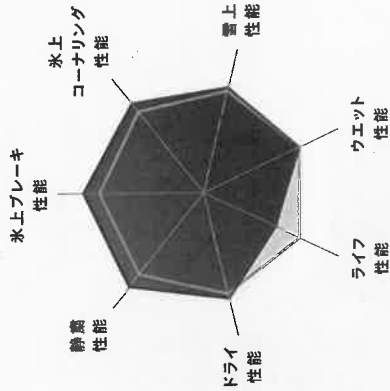

総合性能

WINTER MAXX SJ8+ WINTER MAXX SJ8

※グラフは特長・相性をイメージしたものです。



【掻き出す溝】

凍った路面も、雪が積もった山道も、SUVに対応したタフなウインター性能で、安定性に優れた走りを実現。



詳しい製品情報はこちらから！

SUVの強さを引き出すパターン技術



ダブルインサズマググループが排水効果を高め、ウエット性能を確保。

方向性ラグ溝で氷・シャーベットをより掻き出す。

MAXXシャーベージェッジが引っかきによるグリップ力を高める。

WM03と同様のナノ凹凸ゴムを採用



※イメージ

氷上の凸凹に噛み合うように瞬時に密着

※当社特許中

氷上ブレーキ性能 **14%**↑ UPI

氷上コーナリング性能 **11%**↑ UPI



※イメージ



※イメージ

3-203 (2)

3-203(3)

リム径 (インチ)	扁平率 (%)	MFS	EXTRA LOAD	SUV 対応	タイヤサイズ	6桁コード	タイヤ寸法(mm) 外径 幅	標準リム幅 (インチ)	注記
15	65	★	○	○	185/65R15 92Q	338685	621 189	5%	
					195/65R15 91Q	325049	635 201	6	
					205/65R15 94Q	325417	647 209	6	
70	○	○	○	195/70R15 92Q	325476	660 201	6		
				155/55R14 69Q	325456	530 162	5		
55	○	○	○	165/55R14 72Q	325431	542 170	5		
				175/60R14 79Q	325448	569 177	5		
60	○	○	○	185/60R14 82Q	325474	581 189	5%		
				155/65R14 75Q	325403	558 157	4%		
65	○	○	○	165/65R14 79Q	325416	570 170	5		
				175/65R14 82Q	325406	584 177	5		
14	65	○	○	185/65R14 86Q	325421	596 189	5%		
				195/65R14 89Q	325482	610 201	6		
70	○	○	○	165/70R14 81Q	325407	593 170	5		
				175/70R14 84Q	325410	607 177	5		
80	○	○	○	185/70R14 88Q	325412	621 189	5%		
				195/70R14 91Q	325470	635 201	6		
80	○	○	○	205/70R14 94Q	325457	649 209	6		
				175/80R14 88Q	325475	647 177	5		

リム径 (インチ)	扁平率 (%)	MFS	EXTRA LOAD	SUV 対応	タイヤサイズ	6桁コード	タイヤ寸法(mm) 外径 幅	標準リム幅 (インチ)	注記
65	○	○	○	○	155/65R13 73Q	325404	532 157	4%	
					165/65R13 77Q	325435	544 170	5	
70	○	○	○	○	155/70R13 75Q	325424	553 157	4%	
					135/80R13 70Q	325473	550 133	3%	
13	80	○	○	○	145/80R13 75Q	325405	566 145	4	
					155/80R13 79Q	325415	582 157	4%	
70	○	○	○	○	165/80R13 83Q	325443	598 165	4%	
					145/70R12 69Q	334606	514 150	4%	
12	80	○	○	○	155/70R12 73Q	334607	528 157	4%	
					135/80R12 68Q	334609	525 133	3%	
80	○	○	○	○	145/80R12 74Q	334610	541 145	4	

・WINTER MAXX 02は、非対称、非方向性の左右共用パターンです。
 ・“OUT SIDE”の刻印が車両の外側になるように装着してください。

▼ランフラットタイヤサイズ一覧

リム径 (インチ)	扁平率 (%)	MFS	EXTRA LOAD	SUV 対応	タイヤサイズ	6桁コード	タイヤ寸法(mm) 外径 幅	標準リム幅 (インチ)	注記
21	35	●	●	●	275/35RF21 99Q DSST	325799	731 277	9%	B
					245/40RF21 96Q DSST	325798	732 251	8%	B
20	35	●	●	●	285/35RF20 100Q DSST CTT	278239	715 295	10	D
					255/40RF20 97Q DSST CTT	281049	719 262	9	D
40	●	●	●	●	275/40RF20 102Q DSST	325801	731 286	9%	B
					245/45RF20 99Q DSST	325800	730 242	8	B
40	●	●	●	●	245/40RF19 94Q DSST	309265	685 252	8%	B
					245/45RF19 98Q DSST	324829	704 244	8	B
19	45	●	●	●	245/50RF19 101Q DSST	330763	732 253	7%	A

リム径 (インチ)	扁平率 (%)	MFS	EXTRA LOAD	SUV 対応	タイヤサイズ	6桁コード	タイヤ寸法(mm) 外径 幅	標準リム幅 (インチ)	注記
40	●	●	●	●	245/40RF18 93Q DSST CTT	323114	653 248	8%	C
					245/45RF18 96Q DSST	323192	677 243	8	B
18	50	○	○	○	225/50RF18 95Q DSST	330764	686 233	7	A
					235/50RF18 97Q DSST	321133	693 245	7%	B
45	●	●	●	●	245/50RF18 100Q DSST	323193	703 253	7%	B
					225/45RF17 91Q DSST	323195	634 225	7%	B
17	50	●	●	★	225/45RF17 94Q	351562	634 225	7%	B
					225/50RF17 94Q DSST	323196	658 233	7	B
55	●	●	●	●	225/55RF17 97Q DSST	323194	680 233	7	B
					195/55RF16 87Q DSST	323190	620 201	6	B
16	55	●	●	●	205/55RF16 91Q DSST	323198	632 214	6%	B

A=WINTER MAXX 02です。B=WINTER MAXX 01です。C=DSX-2です。D=DSXです。
 ・WINTER MAXX 02とは性能および材質は異なります。・DSSTは、当社のランフラットタイヤです。

ランフラットタイヤ使用上のご注意 【警告】 ●車両指定空気圧より低い状態で使用をすると、ハンドリングに影響を及ぼすことがあり、またタイヤが損傷することがあります。●このランフラットタイヤは空気圧警報装置付きの車両にのみ装着してください。●車両のTPMS警報装置が点灯したり、タイヤが損傷している場合は、注意して運転してください。また出来るだけ早くタイヤ販売店等に相談し、速やかにタイヤを交換してください。タイヤの交換が終了するまでは、過剰なハンドリング、または80km/hを超えた走行を行なってはいけません。●車両オーナーズマニュアルに従って、交換対応してください。



WINTER MAXX SJ8+

リム径 (インチ)	扁平率 (%)	MFS	EXTRA LOAD	SUV 対応	タイヤサイズ	6桁コード	タイヤ寸法(mm) 外径 幅	標準リム幅 (インチ)	注記
22	50	★	◎	◎	265/50R22 112Q	351751	824 281	8%	
					235/45R21 101Q	356098	745 236	8	
21	50	◎	◎	◎	275/50R21 110Q	351730	808 288	8%	
					275/40R20 106Q	351743	729 280	9%	
40	★	◎	◎	◎	245/45R20 103Q	351749	730 239	8	
					275/45R20 110Q	351744	758 269	9	
50	★	◎	◎	◎	235/50R20 104Q	357327	746 244	7%	
					275/50R20 113Q	351745	785 285	8%	
20	50	◎	◎	◎	285/50R20 112Q	351733	797 296	9	
					235/55R20 102Q	351719	772 243	7%	
55	★	◎	◎	◎	265/55R20 113Q	352397	797 281	8%	
					265/60R20 112Q	356097	831 271	8	
60	★	◎	◎	◎	255/50R19 107Q	351724	742 263	8	
					265/50R19 110Q	351750	750 279	8%	
55	★	◎	◎	◎	225/55R19 103Q	356099	730 233	7	
					235/55R19 101Q	351718	741 245	7%	
19	55	◎	◎	◎	255/55R19 111Q	351726	764 263	8	
					265/55R19 109Q	351741	775 277	8%	
60	◎	◎	◎	◎	235/60R19 103Q	354978	769 236	7	
					225/55R18 98Q	351704	705 232	7	
55	◎	◎	◎	◎	235/55R18 100Q	351708	715 245	7%	
					255/55R18 109Q	351725	737 263	8	
60	◎	◎	◎	◎	225/60R18 100Q	357684	727 228	6%	
					235/60R18 107Q	351720	739 240	7	
18	55	◎	◎	◎	245/60R18 105Q	351722	751 249	7	
					255/60R18 112Q	351740	764 261	7%	
65	◎	◎	◎	◎	265/60R18 110Q	351727	775 272	8	
					275/60R18 113Q	351746	787 279	8	
65	◎	◎	◎	◎	285/60R18 116Q	351747	799 292	8%	
					225/65R18 103Q	351737	749 229	6%	
70	◎	◎	◎	◎	235/65R18 106Q	351721	763 240	7	
					265/65R18 114Q	351752	806 272	8	
70	◎	◎	◎	◎	245/70R18 110Q	356096	801 253	7	

リム径 (インチ)	扁平率 (%)	MFS	EXTRA LOAD	SUV 対応	タイヤサイズ	6桁コード	タイヤ寸法(mm) 外径 幅	標準リム幅 (インチ)	注記
60	◎	◎	◎	◎	215/60R17 96Q	351706	690 221	6%	
					225/60R17 99Q	351702	702 228	6%	
65	◎	◎	◎	◎	235/60R17 102Q	351748	715 238	7	
					215/65R17 99Q	351734	717 225	6%	
17	◎	◎	◎	◎	225/65R17 102Q	351700	723 229	6%	
					235/65R17 108Q	351701	738 240	7	
70	◎	◎	◎	◎	245/65R17 107Q	351739	753 252	7	
					265/65R17 112Q	351742	777 276	8	
60	◎	◎	◎	◎	275/65R17 115Q	351731	790 279	8	
					265/70R17 115Q	351729	802 272	8	
65	◎	◎	◎	◎	235/60R16 100Q	351738	687 234	7	
					215/65R16 98Q	351714	686 221	6%	
70	◎	◎	◎	◎	215/70R16 100Q	351707	708 221	6%	
					225/70R16 103Q	351716	723 228	6%	
16	◎	◎	◎	◎	235/70R16 106Q	351709	736 240	7	
					245/70R16 107Q	351723	750 248	7	
80	◎	◎	◎	◎	265/70R16 112Q	351710	778 272	8	
					275/70R16 114Q	351732	792 279	8	
70	◎	◎	◎	◎	175/80R16 91Q	351703	686 176	5	
					215/80R16 103Q	288511	756 217	6	△
15	80	◎	◎	◎	235/80R16 109Q	247987	786 236	6%	▽
					31×10.50R15LT 109Q	254957	779 282	8%	□
70	◎	◎	◎	◎	205/70R15 96Q	351713	669 209	6	
					215/70R15 98Q	351735	683 221	6%	
80	◎	◎	◎	◎	265/70R15 112Q	351728	753 272	8	
					175/80R15 90Q	351711	661 178	5	
70	◎	◎	◎	◎	195/80R15 96Q	351712	693 196	5%	
					215/80R15 102Q	351736	725 216	6	
80	◎	◎	◎	◎	215/80R15 109/107L LT	254951	731 219	6	□
					215/80R15 112/110L LT	254953	731 219	6	□
70	◎	◎	◎	◎	225/80R15 105Q	351717	741 223	6	

△=GRANDTREK SJ7です。□=GRANDTREK SJ6です。LTカテゴリーです。▽=GRANDTREK SJ5です。WINTER MAXX SJ8+とは性能および材質は異なります。
 ・方向性のあるパターンを採用していますのでタイヤサイドの矢印方向とタイヤの回転方向が同一になるよう装着してください。

見積依頼票

調達番号

3-204 ①

調達件名	マグネット等の購入		
規格仕様	下記仕様のとおり		
仕 様			
物品名	規格	数量	備 考
マグネット	デザイン① 別紙仕様書のとおり【同等品可】	個 1,000	
マグネット	デザイン② 別紙仕様書のとおり【同等品可】	個 1,000	
マグネット	デザイン③ 別紙仕様書のとおり【同等品可】	個 1,900	
摘要	見本あり		
参考事項			
納入期限	令和7年3月27日 (木)		
納入場所	岡山県警察本部 警務課		
見積書提出期限	公開締切日の正午		
見積書提出場所	出納局用度課調達班 (岡山市北区内山下2-4-6 地下1階)		
見積に係る照会先	出納局用度課調達班 (Tel 086-226-7540)		
要求課 (仕様に係る照会先)	警察本部警務課 蒲生 直通番号(086-234-0110) 本庁舎7階		
参加資格	<p>次のいずれにも該当する者であること。</p> <ol style="list-style-type: none"> 岡山県内の本支店及び営業所名義で、岡山県一般競争入札(条件付)参加資格者名簿に登載されていること。 一般競争入札(条件付)参加資格者の資格審査要領第9条に基づく入札参加の停止の措置もしくは入札参加除外等要領に基づく入札参加除外の措置を受けている期間中の者でないこと。 		
その他	<ol style="list-style-type: none"> 仕様欄に【同等品可】と記載している場合は、「同等の規格品」による見積もりを認める。同等品で見積もる場合は、見積書提出前に要求課の承諾を得ること。また、見積書の規格には承諾を得た規格を記入し、備考欄に承認を受けた年月日、担当者名を記入すること。 <u>なお、【同等品可】との記載がない場合は、同等品による見積もりを認めない。</u> 仕様欄に見本がある旨記載している場合は、見本を見積書提出場所に見積書提出期限まで提示する。 この見積依頼票に記載のない事項については、オープンカウンター説明書による。 		

マグネット仕様書

1. デザイン
下図のとおり
※データ提供あり、校正あり
2. 使用するマグネット
32mm 缶バッチタイプ
※別紙カタログ参照
3. 作成本数
デザイン① 1,000個
デザイン② 1,000個
デザイン③ 1,900個
4. ラッピング
PP袋で包装 (個包装)
5. その他
成果物の著作権については、岡山県に帰属するものとする。



丸型 / 20mm



対応バックパーツ



安全ピン

加工製作
丸型

丸型 / 25mm



対応バックパーツ



安全ピン



ノの字ピン



ボールペンバッジ
カラー / ピンク・ブルー



Zピン



ネオジウムマグネット



フィンガーグリップ
カラー / ブラック



ブックマーカー
カラー / ホワイト



マッシュルームマグネット
カラー / ピンク・ブルー

丸型 / 32mm

カタログ名「プロダクトカタログ」
興亜産業



このタイプ

対応バックパーツ

マグネット (異材質強カチコ)



安全ピン



Zピン



マグネットシート



安全ピン付クリップ



安全ピンなしクリップ



スタンドラチェット
(小)



ブックマーカー
カラー / ホワイト



フィンガーグリップ
カラー / ブラック



マッシュルームマグネット
カラー / ピンク・ブルー

見積依頼票

調達番号

3-205 ①

調達件名	マルチポップサイン(本体)等の購入		
規格仕様	下記仕様のとおり		
仕 様			
物品名	規格	数量	備 考
別紙のとおり マルチポップサイン(本体)外			
摘 要			
参考事項	別紙のとおり		
納入期限	令和7年3月31日(月)		
納入場所	会計課(岡山市北区内山下2-4-6) 岡山警察本部庁舎 8階		
見積書提出期限	公開締切日の正午		
見積書提出場所	出納局用度課調達班 (岡山市北区内山下2-4-6 地下1階)		
見積に係る 照会先	出納局用度課調達班 (Tel 086-226-7540)		
要求課 (仕様に係る 照会先)	警察本部会計課 山根 直通番号(086-234-0110)		
参加資格	<p>次のいずれにも該当する者であること。</p> <p>1 岡山県内の本支店及び営業所名義で、岡山県一般競争入札(条件付)参加資格者名簿に登載されていること。</p> <p>2 一般競争入札(条件付)参加資格者の資格審査要領第9条に基づく入札参加の停止の措置もしくは入札参加除外等要領に基づく入札参加除外の措置を受けている期間中の者でないこと。</p>		
その他	<p>1 仕様欄に【同等品可】と記載している場合は「同等の規格品」による見積もりを認める。 同等品で見積もる場合は、見積書提出前に要求課の承諾を得ること。また、見積書の規格には承諾を得た規格を記入し、備考欄に承認を受けた年月日、担当者名を記入すること。 <u>なお、【同等品可】との記載がない場合は、同等品による見積もりを認めない。</u></p> <p>2 仕様欄に見本がある旨記載している場合は、見本を見積書提出場所に見積書提出期限まで提示する。</p> <p>3 この見積依頼票に記載のない事項については、オープンカウンター説明書による。</p>		

1

施設用品

11

サイン



●受注生産 受注後約3~7営業日
特注面板はデザイン確定後約20営業日

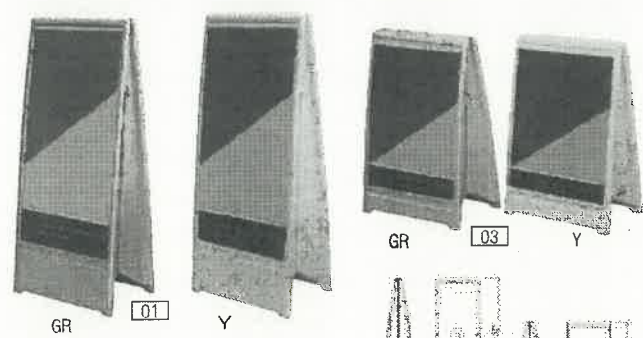

Sサイン ユニ 01 (注水タイプ)

種別	品番	税抜価格(1台)	サイズ(mm)	重量(kg)
本体	YO-48L-PC	¥53,200 ※運賃別途	幅500×奥行360×高さ1180	約7.2 (満水時52)
特注面板	YO-48L-OR	オープン価格 (1枚) ※運賃別途	幅431×高さ890	
白無地面板	YO-48L-MJ	¥ 3,700 (1枚) ※運賃別途	幅431×高さ890	
JANコード・色	GR ● Y ●	梱包数	JANコード	梱包数
本体	192076 191888	1台	白無地面板	191895 1枚

●受注生産 受注後約3~7営業日
特注面板はデザイン確定後約20営業日



Sサイン ユニ 03 (注水タイプ)

種別	品番	税抜価格(1台)	サイズ(mm)	重量(kg)
本体	YO-49L-PC	¥33,200 ※運賃別途	幅450×奥行270×高さ680	約4.4 (満水時27)
特注面板	YO-49L-OR	オープン価格 (1枚) ※運賃別途	幅392×高さ525	
白無地面板	YO-49L-MJ	¥ 2,200 (1枚) ※運賃別途	幅392×高さ525	
JANコード・色	GR ● Y ●	梱包数	JANコード	梱包数
本体	192083 191901	1台	白無地面板	191918 1枚

(共通) ●材質 本体:ポリエチレン樹脂、面板:PET

■表示面が広く様々な内容が表示可能。

●受注生産 受注後約3~7営業日
特注面板はデザイン確定後約20営業日



名入れ加工
レギュラー面板には店舗名などの文字を
カッティングで入れることができます。

Sマルチポップサイン (注水タイプ)

種別	品番	税抜価格(1台)	サイズ(mm)	重量(kg)
本体	YO-45L-PC	¥43,300 ※運賃別途	幅500×奥行350×高さ1180	約6 (満水時50.5)
特注面板	YO-45L-OR	オープン価格 (1枚) ※運賃別途	幅385×高さ765	
白無地面板	YO-45L-MJ	¥ 3,000 (1枚) ※運賃別途	幅385×高さ765	

レギュラー面板

種別	品番	JANコード	税抜価格(1枚)	サイズ(mm)
Pお客様専用	YO-45L-OP1-M1	191604		
P有	YO-45L-OP1-M3	191611		
左矢印マーク	YO-45L-OP1-M6	191628		
駐輪禁止	YO-45L-OP1-M7	191635		
駐車禁止	YO-45L-OP1-M8	191642		
契約車専用	YO-45L-OP1-M9	191659		
進入禁止マーク	YO-45L-OP1-M10	191666	¥ 4,300 (1枚) ※運賃別途	幅385×高さ765
禁煙	YO-45L-OP1-M22	191673		
駐輪場	YO-45L-OP1-M31	191680		
乗馬通行止め	YO-45L-OP1-M49	191697		
P有料	YO-45L-OP1-M63	191703		
緊急時対応	YO-45L-OP1-M66	191710		
車いすマーク	YO-45L-OP1-M82	191727		
右矢印マーク	YO-45L-OP1-M89	191734		
レギュラー面板 +名入れ加工	YO-45L-OP1-M-OR		オープン価格 (1枚) ※運賃別途	幅385×高さ765
JANコード・色	GR ● Y ●	梱包数	JANコード	梱包数
本体	192045 191598	1台	白無地面板	191741 1枚

●材質 本体:ポリエチレン樹脂、面板:PET

Sサインチェーンセット

品番	税抜価格(1セット)	材質
YO-45L-CH	¥2,000 ※運賃別途	PP
色	WC ● Y ●	※1セット:チェーン1m×1本、S字フック×2個
JANコード	192748 191758	1セット

- IoT
- 防災・防犯
- ハンチ
 - 屋内
 - 屋内外
- 架けつき
- 自立で
 - 鏡なし
 - 傘溝取り
 - 傘袋スタンド
- サポート
備品
- パーティション
ポール
- サイン
 - 屋外
 - 屋内
 - 通路・小型
 - 衛生容器
 - オフィス
 - 扉
入
れ
 - ステーション
 - 医療
 - 資源分別
 - 取柄保管
 - 厨房
 - 運搬
保管
庫
 - 折り畳
み
ポール
 - 扉
内
 - 扉
外
 - 備品
 - トイレ備品

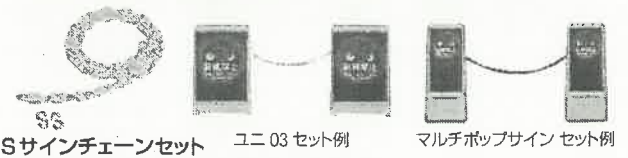

Sサインチェーンセット ユニ 03 セット例 マルチポップサイン セット例
チェーンと連結することで、バリア効果が更に高まります。

面板イメージ (案)

イメージ①



イメージ②



※受注後は仕様書に基づくデザイン案を発注者に提示し、最低一回の校正を行い合意の上で制作を行うこと。

見積依頼票		調達番号	3-206 ①
調達件名	ハーバリウムオイルの購入		
規格仕様	下記仕様のとおり		
仕 様			
物品名	規格	数量	備 考
ハーバリウムオイル	1L ミネラルオイル/流動パラフィン hb01100001【同等品可】	本 1	
摘 要			
参考事項			
納入期限	令和7年3月21日 (金)		
納入場所	岡山市北区内山下2-4-6 岡山県警察本部庁舎10F 生活安全企画課		
見積書提出期限	公開締切日の正午		
見積書提出場所	出納局用度課調達班 (岡山市北区内山下2-4-6 地下1階)		
見積に係る照会先	出納局用度課調達班 (Tel 086-226-7540)		
要求課 (仕様に係る照会先)	警察本部少年課 林 直通番号(086-234-0110(3017))		
参加資格	<p>次のいずれにも該当する者であること。</p> <p>1 岡山県内の本支店及び営業所名義で、岡山県一般競争入札(条件付)参加資格者名簿に登載されていること。</p> <p>2 一般競争入札(条件付)参加資格者の資格審査要領第9条に基づく入札参加の停止の措置もしくは入札参加除外等要領に基づく入札参加除外の措置を受けている期間中の者でないこと。</p>		
その他	<p>1 <u>仕様欄に【同等品可】と記載している場合は、「同等の規格品」による見積もりを認める。</u> 同等品で見積もる場合は、見積書提出前に要求課の承諾を得ること。また、見積書の規格には承諾を得た規格を記入し、備考欄に承認を受けた年月日、担当者名を記入すること。 <u>なお、【同等品可】との記載がない場合は、同等品による見積もりを認めない。</u></p> <p>2 仕様欄に見本がある旨記載している場合は、見本を見積書提出場所に見積書提出期限まで提示する。</p> <p>3 この見積依頼票に記載のない事項については、オープンカウンター説明書による。</p>		

ヘルプ / 不適切な商品を報告
この商品の関連商品

楽天市場で最も安い価格
ポイントアップ!

3-206
②

買い物かご お知らせ myクーポン 閲覧履歴 お気に入り 購入履歴

おすすめトップ3



ハーバリウムオイル
2000ml

ハーバリウムオイル 2リットル 2...

2,580円



ハーバリウムキット 2本入り 初心...

3,129円

横浜ハーバリウム式番店 正規品

無色透明で不純物がなく極めて高純度。
皮膚刺激性がほとんど無く、人体に優しく安全性が高いのでベビーオイルやハンドクリームの基材にも使用されています。
毎日多くのハーバリウム作家さんが使っている安心安全のハーバリウムオイルです。

品名：ハーバリウムオイル (ミネラルオイル/流動パラフィン)

規格：日本製、保存しやすいPETボトルを使用

仕様：液体 無色透明 無臭 揮発性なし 粘度350 密度/0.868g/cm3 流動点-12.5℃ 引火点250℃以上 非危険物

オイルの取り扱い方法

*ミネラルオイルは一般的な使用において腐敗やカビが発生することはありません、また黄変もしません。

*オイルをこぼした場合布や紙で吸い取り中性洗剤を染みこませた布巾などで拭き取ってください。毒性はありません。



ハーバリウムオイル
1000ml

毎日多くの作家さんが使っている ハーバリウム オイル 送料無料
ハーバリウムオイル 1リットル 1000ml 1L 日本製 高純度 高透明度 ミネラルオイル 横浜ハーバリウム式番店

商品番号：hb01100001

1,480円 送料無料

13ポイント(1倍) 内訳

0円で購入可!

(楽天カード入会&ポイント利用の場合)

数量

- 1 +

かごに追加

購入手続きへ

ショップ内検索

検索

価格帯から探す

- ・ ~999円
- ・ 1,000円~1,959円
- ・ 1,960円~3,239円
- ・ 3,240円~5,759円
- ・ 5,760円~14,439円
- ・ 14,440円~

ハーバリウム

完成品

オイル

キット

瓶

花材

オイル+瓶

エポキシアート

エポキシ樹脂

ペイント

モールド

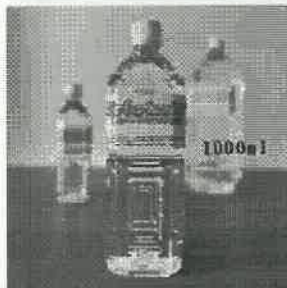

お届け先

東京都

配送予定

2/13 12:00までの注文で最短2/14お届け

※お届け日は目安のため、正確な情報は注文確認画面でご確認ください。

[最速翌日配送について](#)

見積依頼票

調達番号

3-207

調達件名	寝具用マットレスの購入		
規格仕様	下記仕様のとおり		
仕 様			
物品名	規格	数量	備考
寝具用マットレス	バランスマットレス W910×D1900×H60 ウレタン、三つ折りタイプ、三つ折りの真ん中のウレタンを固めにする。【同等品可】	6 枚	
摘要	早期納入希望		
参考事項			
納入期限	令和7年3月28日(金)		
納入場所	高速道路交通警察隊(岡山市北区富原2587-5)		
見積書提出期限	公開締切日の正午		
見積書提出場所	出納局用度課調達班 (岡山市北区内山下2-4-6 地下1階)		
見積に係る照会先	出納局用度課調達班 (Tel 086-226-7540)		
要求課(仕様に係る照会先)	警察本部高速道路交通警察隊 遠藤 / 直通番号(086-255-3429)		
参加資格	<p>次のいずれにも該当する者であること。</p> <ol style="list-style-type: none"> 岡山県内の本支店及び営業所名義で、岡山県一般競争入札(条件付)参加資格者名簿に登載されていること。 一般競争入札(条件付)参加資格者の資格審査要領第9条に基づく入札参加の停止の措置もしくは入札参加除外等要領に基づく入札参加除外の措置を受けている期間中の者でないこと。 		
その他	<ol style="list-style-type: none"> 仕様欄に【同等品可】と記載している場合は「同等の規格品」による見積もりを認める。同等品で見積もる場合は、見積書提出前に要求課の承諾を得ること。また、見積書の規格には承諾を得た規格を記入し、備考欄に承認を受けた年月日、担当者名を記入すること。 <u>なお、【同等品可】との記載がない場合は、同等品による見積もりを認めない。</u> 仕様欄に見本がある旨記載している場合は、見本を見積書提出場所に見積書提出期限まで提示する。 この見積依頼票に記載のない事項については、オープンカウンター説明書による。 		

見積依頼票

調達番号

3-208①

調達件名	金属探知器の購入		
規格仕様	下記仕様のとおり		
仕 様			
物品名	規格	数量	備 考
金属探知器	サンコウ電子研究所 ハンデタイプ金属探知器Dec-A【同等品 可】	6 個	
摘 要	早期納入希望		
参考事項			
納入期限	令和7年3月28日(金)		
納入場所	岡山県警察本部伊福町庁舎(岡山市北区伊福町一丁目9番18号) (1)		
見積書提出期限	公開締切日の正午		
見積書提出場所	出納局用度課調達班 (岡山市北区内山不2-4-6 地下1階)		
見積に係る 照会先	出納局用度課調達班 (Tel 086-226-7540)		
要求課 (仕様に係る 照会先)	警察本部留置管理課 前川 直通番号(086-234-0110)		
参加資格	<p>次のいずれにも該当する者であること。</p> <p>1 岡山県内の本支店及び営業所名義で、岡山県一般競争入札(条件付)参加資格者名簿に登録されていること。</p> <p>2 一般競争入札(条件付)参加資格者の資格審査要領第9条に基づく入札参加の停止の措置もしくは入札参加除外等要領に基づく入札参加除外の措置を受けている期間中の者でないこと。</p>		
その他	<p>1 仕様欄に【同等品可】と記載している場合は「同等の規格品」による見積もりを認める。同等品で見積もる場合は、見積書提出前に要求課の承諾を得ること。また、見積書の規格には承諾を得た規格を記入し、備考欄に承認を受けた年月日、担当者名を記入すること。 <u>なお、【同等品可】との記載がない場合は、同等品による見積もりを認めない。</u></p> <p>2 仕様欄に見本がある旨記載している場合は、見本を見積書提出場所に見積書提出期限まで提示する。</p> <p>3 この見積依頼票に記載のない事項については、オープンカウンター説明書による。</p>		

3-208 (2)

キーワードから探す

ヘルプ / 不適切な商品を報告
この商品の関連商品

B SPUI
楽天市場での買い物が
ポイントアップ!

初めての買い物に使える **1,000円OFF**クーポン

セミプロ DIY店 ProTool & DIY **ファースト**

信頼の東証プライム **valor Holdings**

品揃**100万**アイテム超!
商品はこちらから **検索**

ファーストTOP | 会社概要 | 配送・送料 | お買い物

キーワードを入力



当店の画像、店名、住所などを無断使用した偽サイトが複数確認されています。
ご購入の際はご注意ください。当店の確認方法はこちらをご確認ください。

39ショップ 税込**3,980円**以上のお買い物で
送料無料
大型商品や郵送は商品の一部は対象外となります

即日! 土曜日出荷いたします
当日発送(月～土 12時迄)の表記がある商品に限ります

領収書・見積書・納品書
発行いたします! **詳しくはこちら**

貨物列車の運休によるお荷物の遅延について

日本貨物鉄道株式会社の貨物列車の運休により、一部地域においてお荷物のお届けに遅延が生じております。詳細および遅延発生の対象地域につきましては、運送会社HPよりご確認をお願いします。お客様にはご迷惑をお掛けいたしますが、ご理解賜りますようお願い申し上げます。



カテゴリトップ > 測定用品【メーカー別】 > 測定用品【メーカー別】 > さ行 > さ > サンコウ電子 > 建築・リフォーム関連機器
カテゴリトップ > 測定用品【分類別】 > 測定機器分類別 > 産業測定器 > 金属探知器

【重要なお知らせ】

インボイス制度対応
商品発送時のメールにWEBにて印刷可能なURLをご連絡致します。領収書が必要な場合は印刷してご利用ください。
大型商品の配送について
大型宅急便は別途送料又は配送不可の場合がございます。
沖縄・離島への配送について
沖縄・離島への発送は送料無料でライン9800円を超えている場合でも、追加送料が発生する場合がございます。送付先確認後、送料をメールにてご連絡いたします。販売ページに記載の送料は仮の送料ですので、ご注意ください。
※事前見積も可能です。お気軽にお問い合わせください。



現代社会のセキュリティ対策に。Dec-A(デカ)で凶器を検査中。
サンコウ電子(SANKO) 日本製 ハンディタイプ金属探知器 Dec-A

30,000円(税別) 店舗内検索

商品番号: Dec-A

キーワード検索

33,110円 送料無料
301ポイント(1倍) 内訳

検索

31,110円で購入可!
(楽天カード入会&ポイント利用)

ショップへ相談

●商品の納期表示について
[在庫品] 表記: 当店在庫品
[取寄せ] 表記: メーカー在庫有時の発送日となります。

数量

1 +

サンコウ電子(SANKO)
日本製 ハンディタイ...
33,110円
送料無料
取寄せ品: 発送目安2~4日
(土日祝除く)

お届け先

東京都

お客様レビュー **4.69** (5,887件)
★★★★★

レビューを全て見る

3,980円(税込)以上で
送料無料

※一部対象外の商品がございます

メーカー問合せ一覧

お急ぎの方商品の仕様などを確認したい方はこちら

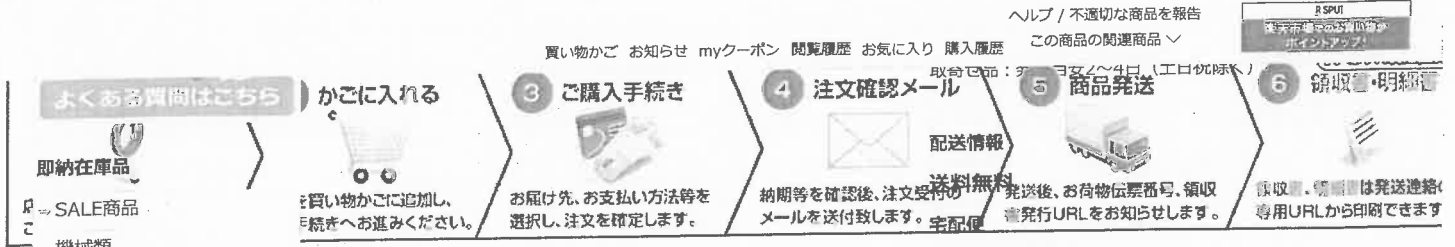

- 即納在庫品
- SALE商品
 - 機械類
 - 物流荷役機器
 - はしご・脚立類
 - エアー工具
 - シート類
 - 作業工具
 - 塗料・補修剤・化学品
 - ガーデニング
 - ライト類
 - ステンレスワイヤー類
 - 安全用品
 - マグネットシート
 - 熱中症対策
 - 測定機器
 - 除雪用品・防寒対策品
 - 日用品

- 分類別
- 電動工具
 - DIY用品
 - 測定用品
 - アルミはしご・脚立
 - 荷役機器
 - 住設・家電・家庭用品
 - 安全用品
 - 作業工具
 - 研削用品
 - スポーツ・アウトドア
- メーカー別
- 電動工具
 - 産業機器・工具
 - 測定用品
 - アルミはしご・脚立
 - インテリア・エクステリア
 - 作業工具
 - 安全用品

valer Holdings

安心のお買い物サポート

あす楽対応 2カ所の物流拠点より即日発送最短で翌日お届け。一部在庫品は土曜日の出荷にも対応！

12時までご注文で当日発送対応(日・祝除く) 一部の商品は土曜日の出荷にも対応しています。

メーカー正規販売店・事前お問合せでさらに安心！

当店の商品は全てメーカー正規品となっております。お客様からのお問合せもメーカー確認後の回答のため、安心してご購入が可能です。納期や製品仕様について少し不安があれば、お気軽にご相談下さい。

お買い物ガイド

すべての配送方法と送料を見る

- お支払いについて
- 配送・送料について
- 返品・交換について
- 領収書発行について
- 保証対応について
- 個人情報の取り扱いについて

送料無料ライン対象

※離島・一部地域は送料がかかります。

不適切な品を報告

年!

全てのご注文で領収書・見積書・納品書の発行が可能！

友達にメールですすめる

当店でご購入の商品について、商品発送時のメールにWEBにて印刷可能なURLをご連絡致します。領収書が必要な場合は、印刷をしてご利用ください。

【インボイス制度(適格請求書)対応]

セキュリティに特化した超高感度ハンディタイプ

主な用途

セキュリティに: 刃物、ピストルなど凶器探知の警備、保安用。
異物混入に: 各種工業製品、包装品、成型品、加工品などの検査、品質管理。
医療用に: MRI、X線検査前の針、ヘアピン、金属製装身具の簡易チェック。
産業廃棄物用に: 金属の除去、分別。

- スイッチのみの簡単操作。
- ※ご注意ください※
- ステンレス製の針(マチ針、注射針など)やピン、他鉄以外の金属の線径の細い物は探知できません。

数値仕様

- 探知方式: バリアブルインダクタンス方式
- 警報方式: ランプ/ランプ+ブザーの2段切替
- 探知幅: 10×4cm
- 探知能力: 鉄材 (50×50×t2) : 11cm、アルミ材 (50×50×t2) : 9cm
- 探知能力: 真鍮材 (50×50×t2) : 10cm、100円、500円硬貨 : 7.5cm
- 探知能力: 果物ナイフ (ステンレス10.5cm) : 10cm、千枚通し (φ3×L55) : 5cm
- 使用温度: 0~50℃ (結露なきこと)
- 電源: 単3乾電池 (1.5V) ×2
- 寸法重量: 55(W)×57(H)×245(D)mm、180g

※探知能力は対象物の材質・大きさ・形状・距離・方向・使用環境等により異なります。

ショップへ相談

お問い合わせ、製品仕様、その他お問い合わせの窓口

はこちら

サンコウ電子(SANKO)
日本製 ハンディタイ...

33,110円

送料無料で

取寄せ品: 発送目安2~4日 (土日祝除く)

商品仕様

ブランド名

メーカー型番

見積依頼票		調達番号	3-209 ①
調達件名	ナビガードマスク等の購入		
規格仕様	下記仕様のとおり		
仕 様			
物品名	規格	数量	備 考
ナビガードマスク	アズワン 50枚入 7-9170-01【同等品可】	10 箱	
ストレッチマス メガネ曇り防止タイプ	アズワン 50枚入 2-8219-04【同等品可】	2 箱	
摘 要			
参考事項			
納入期限	令和7年3月25日(火)		
納入場所	岡山市北区富田町1-3-2 鑑識科学センター		
見積書提出期限	公開締切日の正午		
見積書提出場所	出納局用度課調達班 (岡山市北区内山下2-4-6 地下1階)		
見積に係る照会先	出納局用度課調達班 (Tel 086-226-7540)		
要求課 (仕様に係る照会先)	警察本部鑑識課	大本	直通番号(086-234-0110)
参加資格	<p>次のいずれにも該当する者であること。</p> <p>1 岡山県内の本支店及び営業所名義で、岡山県一般競争入札(条件付)参加資格者名簿に登載されていること。</p> <p>2 一般競争入札(条件付)参加資格者の資格審査要領第9条に基づく入札参加の停止の措置もしくは入札参加除外等要領に基づく入札参加除外の措置を受けている期間中の者でないこと。</p>		
その他	<p>1 仕様欄に【同等品可】と記載している場合は「同等の規格品」による見積もりを認める。同等品で見積もる場合は、見積書提出前に要求課の承諾を得ること。また、見積書の規格には承諾を得た規格を記入し、備考欄に承認を受けた年月日、担当者名を記入すること。</p> <p><u>なお、【同等品可】との記載がない場合は、同等品による見積もりを認めない。</u></p> <p>2 仕様欄に見本がある旨記載している場合は、見本を見積書提出場所に見積書提出期限まで提示する。</p> <p>3 この見積依頼票に記載のない事項については、オープンカウンター説明書による。</p>		

3-209 (2)

AXEL

ナビス (アズワン)

7-9170-01 ナビガードマスク 50枚入 KM-1W

[NAVIS] Masks NAVI-Guard KM-1W 50/box

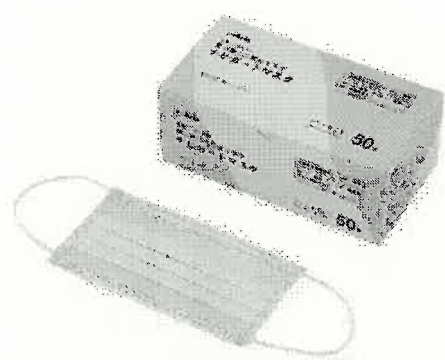

アズワン品番	7-9170-01
JANコード	4589638379550
型番	KM-1W
入り数	1箱(50枚入)
標準価格	480円 (税抜)

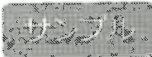
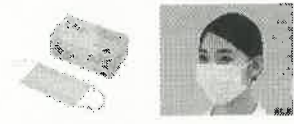

特徴

- 米国の医療用マスク規格「ASTM F2100-19」LEVEL2に準拠しています。
- 耳が痛くなりにくい平紐タイプのイヤーループを使用しています。
- 3層構造で高品質フィルターが、ほこりや花粉、ウイルス、細菌の侵入や飛散を防御、耳にも肌にもやさしいマスク

仕様

- 入数：1箱 (50枚入)
- サイズ：175×95mm
- 材質：不織布/PP (3層)、ノーズクリップ/PE、平紐イヤーループ/PU
- 細菌ろ過効率 (BFE)：99%以上
- 微粒子ろ過効率 (PFE)：99%以上
- ウイルスろ過効率 (VFE)：99%以上
- 液体防護性：120mmHg (ASTM F2100-19 LEVEL2準拠)
- 箱サイズ：190×100×75mm

掲載カタログ情報

掲載カタログ名	掲載ページ
ナビス看護・医療用品総合カタログ2024	436

3-209(3)

AXEL

クラレクラフレックス

2-8219-04 ストレッチマスク メガネ曇り防止タイプ

プ 1箱 (50枚入) EF-K

[Kuraray Kuraflex] Stretch Mask

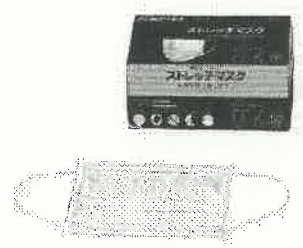

アズワン品番	2-8219-04
JANコード	4905429247158
型番	EF-K
入り数	1箱(50枚入)
標準価格	1,650円 (税抜)

特徴

- 金属類を使用していないため、分別廃棄の手間が軽減できます。
- マスク中央部のスペースキーパーが空間を作り、顔への圧迫感を軽減します。
- 息モレ防止フィルム付きで、保護メガネ等が曇りにくいマスクです。
- 極細繊維フィルターにより、優れた捕集効率を發揮します。
- JIS T9001一般用マスクの規格に適合しています。

仕様

- 材質：マスク本体/ポリプロピレン・ポリエステル・ポリエチレン、耳かけゴム/ポリウレタン・ポリエステル
- 構造：3層、3段プリーツ
- 装着方法：耳かけ
- 捕集効率※：99% (PFE)
- 吸気抵抗※：3.3Pa
- 圧力損失：10.8Pa
- 入数：1箱 (50枚入)
- ※試験元：一般財団法人カケンテストセンター PFE：微小粒子捕集効率
- ※上記測定結果は実測値であり、保証値ではありません。

掲載カタログ情報

掲載カタログ名	掲載ページ
研究用総合機器2025・サンクアスト2025	2196
研究用総合機器2023・サンクアスト2023	2803

調達件名	L-column2 ODS等の購入		
規格仕様	下記仕様のとおり		
仕 様			
物品名	規格	数量	備 考
L-column2 ODS	(一財)化学物質評価研究機構 5 μ m 712010【同等品可】	1 個	
L-column2 ODS ガードカラム	(一財)化学物質評価研究機構 5 μ m 752330【同等品可】	1 個	
摘 要			
参考事項			
納入期限	令和7年3月26日(水)		
納入場所	岡山市北区富田町1-3-2 鑑識科学センター		
見積書提出期限	公開締切日の正午		
見積書提出場所	出納局用度課調達班 (岡山市北区内山下2-4-6 地下1階)		
見積に係る照会先	出納局用度課調達班 (Tel 086-226-7540)		
要求課(仕様に係る照会先)	警察本部科学捜査研究所 大本 直通番号(086-234-0110)		
参加資格	<p>次のいずれにも該当する者であること。</p> <ol style="list-style-type: none"> 岡山県内の本支店及び営業所名義で、岡山県一般競争入札(条件付)参加資格者名簿に登載されていること。 一般競争入札(条件付)参加資格者の資格審査要領第9条に基づく入札参加の停止の措置もしくは入札参加除外等要領に基づく入札参加除外の措置を受けている期間中の者でないこと。 		
その他	<ol style="list-style-type: none"> 仕様欄に【同等品可】と記載している場合は「同等の規格品」による見積もりを認める。同等品で見積もる場合は、見積書提出前に要求課の承諾を得ること。また、見積書の規格には承諾を得た規格を記入し、備考欄に承認を受けた年月日、担当者名を記入すること。 <u>なお、【同等品可】との記載がない場合は、同等品による見積もりを認めない。</u> 仕様欄に見本がある旨記載している場合は、見本を見積書提出場所に見積書提出期限まで提示する。 この見積依頼票に記載のない事項については、オープンカウンター説明書による。 		



検索

3-210 (2)

Home 業務案内 クロマトグラフィー用カラム L-column2 ODS

このページの目次

- 化学物質・医薬品の安全性評価
- 医薬品・環境検査
- オマケ実験
- 海外・海外法人・プロセスラボ
- 国際機関・国際学会・学会発表等
- 研究開発・開発・技術支援
- 環境検査
- 食品衛生検査等機関との連携
- 産業関係（製造業・建設業）の支援・サポート
- クロマトグラフィー用カラム
- リスク評価・SOS評価・規制対応
- 各種セミナー・研修講座（札幌・東京・京都など）

製品情報 L-column2 ODS Line up L-column2 C8 Line up L-column2 C6-Phenyl Line up

L-column2 ODS Line up

カラム名	粒子径	内径	長さ	仕様・数量	Cat. No.	価格(円)	
L-column2 ODS	2 μm	1.5 mm	100 mm	1pc	713160	70,000	
		1.5 mm	150 mm	1pc	713010	80,000	
		2.1 mm	10 mm	1pc	713780	55,000	
		2.1 mm	20 mm	1pc	713770	60,000	
		2.1 mm	30 mm	1pc	713630	65,000	
		2.1 mm	50 mm	1pc	713140	65,000	
		2.1 mm	75 mm	1pc	713640	70,000	
		2.1 mm	100 mm	1pc	713170	70,000	
		2.1 mm	150 mm	1pc	713020	80,000	
		3.0 mm	30 mm	1pc	723650	70,000	
		3.0 mm	50 mm	1pc	723490	70,000	
		3.0 mm	75 mm	1pc	723600	75,000	
		3.0 mm	100 mm	1pc	723330	75,000	
		3 μm	1.0 mm	50 mm	1pc	711740	60,000
			1.0 mm	100 mm	1pc	711610	65,000
	1.5 mm		50 mm	1pc	711130	55,000	
	1.5 mm		100 mm	1pc	711160	60,000	
	1.5 mm		150 mm	1pc	711010	65,000	
	2.1 mm		10 mm	1pc	711780	45,000	
	2.1 mm		20 mm	1pc	711770	50,000	
	2.1 mm		30 mm	1pc	711630	55,000	
	2.1 mm		35 mm	1pc	711240	55,000	
	2.1 mm		50 mm	1pc	711140	55,000	
	2.1 mm		75 mm	1pc	711640	60,000	
	2.1 mm		100 mm	1pc	711170	60,000	
	2.1 mm		150 mm	1pc	711020	65,000	
	2.1 mm		250 mm	1pc	711220	75,000	
	3.0 mm		30 mm	1pc	721650	55,000	
	3.0 mm		50 mm	1pc	721490	55,000	
	3.0 mm		75 mm	1pc	721600	60,000	
	3.0 mm		100 mm	1pc	721330	60,000	
	3.0 mm	150 mm	1pc	721260	65,000		
	3.0 mm	250 mm	1pc	721320	75,000		
4.6 mm	35 mm	1pc	721250	50,000			
4.6 mm	50 mm	1pc	721150	50,000			
4.6 mm	75 mm	1pc	721460	55,000			
4.6 mm	100 mm	1pc	721180	55,000			
4.6 mm	150 mm	1pc	721070	65,000			
4.6 mm	250 mm	1pc	721080	75,000			
5 μm	1.0 mm	50 mm	1pc	712740	55,000		
	1.0 mm	100 mm	1pc	712610	60,000		
	1.5 mm	50 mm	1pc	712130	50,000		
	1.5 mm	100 mm	1pc	712160	55,000		
	1.5 mm	150 mm	1pc	712010	60,000		
	2.1 mm	35 mm	1pc	712240	50,000		
	2.1 mm	50 mm	1pc	712140	50,000		
	2.1 mm	100 mm	1pc	712170	55,000		
	2.1 mm	150 mm	1pc	712020	60,000		
	2.1 mm	250 mm	1pc	712220	70,000		
	3.0 mm	100 mm	1pc	722330	55,000		
	3.0 mm	150 mm	1pc	722260	60,000		
	3.0 mm	250 mm	1pc	722320	70,000		
	4.0 mm	150 mm	1pc	722040	60,000		
	4.0 mm	250 mm	1pc	722310	70,000		
	4.6 mm	35 mm	1pc	722250	45,000		
	4.6 mm	50 mm	1pc	722150	45,000		
	4.6 mm	100 mm	1pc	722180	50,000		
4.6 mm	150 mm	1pc	722070	60,000			
4.6 mm	250 mm	1pc	722080	70,000			
6.0 mm	150 mm	1pc	722090	65,000			

* ネジの接続タイプは1/16"ウォータースタイル (W) です→接続タイプについて
 * 内径1 mm未満のカラムはこちらをご覧ください→マイクロカラム
 * メタルフリーのハードウェア材質のカラムはこちらをご覧ください→メタルフリーカラム

3-210(3)

お問い合わせ

- 化学物質・製品等の安全評価
- 評価費・評価依頼
- お問い合わせ
- 製品・サービス（フラスコ、フラスコラック等）
- 製品情報（評価システム、標準品）のダウンロード
- クロマトグラフィー用カラム
- カラムの洗浄・交換方法・修理方法
- 各種お問い合わせ（お問い合わせフォーム等）

ガードカラム プレカラムフィルター トラップカラム

ガードカラム

ガードカラムはインジェクターと分析カラムとの間に取り付けます。サンプルや移動相中の微粒子等による分析カラムの汚染を防止し、カラムの寿命を最大限に伸ばします。

ガードカラムの構造

専用ホルダーにカートリッジを装着するカートリッジ式ガードカラムと充填型の2種類があります。

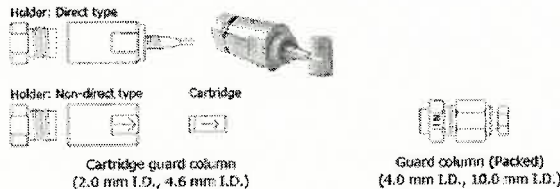

ガードカラムの選択

分析カラムの内径と同じ、若しくは近いサイズの内径を選択ください。サイズ選択の目安は以下のとおりです。

分析カラムの内径 1.5 mm~3.0 mm → ガードカラムの内径 2.0 mm
 分析カラムの内径 4.0 mm~6.0 mm → ガードカラムの内径 4.0 mm、又は4.6 mm
 分析カラムの内径 10.0 mm, 20.0 mm → ガードカラムの内径 10.0 mm

充填剤	粒子径	内径	長さ	仕様・数量	Cat. No.	価格(円)
L-column3 C18	5 μm	2.0 mm	5 mm	Cartridge, 3pcs	852330	32,000
		4.6 mm	10 mm	Cartridge, 3pcs	852050	31,000
		10.0 mm	20 mm	Packed, 1pc	852110	50,000
L-column3 C8	5 μm	2.0 mm	5 mm	Cartridge, 3pcs	852331	32,000
		4.6 mm	10 mm	Cartridge, 3pcs	852051	31,000
		10.0 mm	20 mm	Packed, 1pc	852110	50,000
L-column2 ODS	5 μm	2.0 mm	5 mm	Cartridge, 3pcs	752330	30,000
		4.6 mm	10 mm	Cartridge, 3pcs	752050	30,000
		4.0 mm	10 mm	Packed, 1pc	752030	30,000
		10.0 mm	20 mm	Packed, 1pc	752110	50,000
L-column2 C8	5 μm	2.0 mm	5 mm	Cartridge, 3pcs	752333	30,000
		4.6 mm	10 mm	Cartridge, 3pcs	752053	30,000
L-column2 C6-Phenyl	5 μm	2.0 mm	5 mm	Cartridge, 3pcs	752336	30,000
		4.6 mm	10 mm	Cartridge, 3pcs	752056	30,000
L-column ODS	5 μm	2.0 mm	5 mm	Cartridge, 3pcs	652330	30,000
		4.6 mm	10 mm	Cartridge, 3pcs	652050	30,000
		4.0 mm	10 mm	Packed, 1pc	652030	30,000
		10.0 mm	20 mm	Packed, 1pc	652110	50,000
L-column C8	5 μm	2.0 mm	5 mm	Cartridge, 3pcs	652333	30,000
		4.6 mm	10 mm	Cartridge, 3pcs	652053	30,000
L-column ODS-P	5 μm	2.0 mm	5 mm	Cartridge, 3pcs	652337	30,000
		4.6 mm	10 mm	Cartridge, 3pcs	652057	30,000

	内径	長さ	仕様・数量	Cat. No.	価格(円)
カートリッジホルダー	2.0 mm	5 mm	Direct type, 1pc	651332	25,000
	2.0 mm	5 mm	Non-direct type, 1pc	652332	25,000
	4.6 mm	10 mm	Direct type, 1pc	651052	25,000
	4.6 mm	10 mm	Non-direct type, 1pc	652052	25,000

- * ネジの接続タイプは1/16"ウォーターズタイプ (W) です→接続タイプについて
- * カートリッジ式ガードカラム(非直結型)、充填型ガードカラム(内径4.0 mm, 10.0 mm)と分析カラムを接続する配管及びコネクタは付属していません

見積依頼票

調達番号

3-211 ①

調達件名	Hypersil GOLD C18選択性LCカラム等の購入		
規格仕様	下記仕様のとおり		
仕 様			
物品名	規格	数量	備 考
Hypersil GOLD C18選択性LCカラム	サーモフィッシャーサイエンティフィック 25005-052130 【同等品可】	1 個	
Hypersil GOLD C18選択性LCカラム	サーモフィッシャーサイエンティフィック 25005-012101 【同等品可】	1 個	
摘 要			
参考事項			
納入期限	令和7年3月26日(水)		
納入場所	岡山市北区富田町1-3-2 鑑識科学センター		
見積書提出期限	公開締切日の正午		
見積書提出場所	出納局用度課調達班 (岡山市北区内山下2-4-6 地下1階)		
見積に係る照会先	出納局用度課調達班 (TEL 086-226-7540)		
要求課 (仕様に係る照会先)	警察本部科学捜査研究所 大本 直通番号(086-234-0110)		
参加資格	<p>次のいずれにも該当する者であること。</p> <p>1 岡山県内の本支店及び営業所名義で、岡山県一般競争入札(条件付)参加資格者名簿に登載されていること。</p> <p>2 一般競争入札(条件付)参加資格者の資格審査要領第9条に基づく入札参加の停止の措置もしくは入札参加除外等要領に基づく入札参加除外の措置を受けている期間中の者でないこと。</p>		
その他	<p>1 仕様欄に【同等品可】と記載している場合は「同等の規格品」による見積もりを認める。同等品で見積もる場合は、見積書提出前に要求課の承諾を得ること。また、見積書の規格には承諾を得た規格を記入し、備考欄に承認を受けた年月日、担当者名を記入すること。 <u>なお、【同等品可】との記載がない場合は、同等品による見積もりを認めない。</u></p> <p>2 仕様欄に見本がある旨記載している場合は、見本を見積書提出場所に見積書提出期限まで提示する。</p> <p>3 この見積依頼票に記載のない事項については、オープンカウンター説明書による。</p>		

ホーム ▶ すべての製品を見る ▶ クロマトグラフィーカラムおよびカートリッジ ▶ HPLCカラムおよびカートリッジ ▶ HPLCカラム ▶ Thermo Scientific™ Hypersil GOLD...



Q 証明書

Thermo Scientific™

Thermo Scientific™ Hypersil GOLD™ C18 選択性 LC カラム

エンドキャッピングされた高純度シリカベースカラムをHPLC および LC/MS アプリケーションに使用することで、卓越したピーク形状と分解能を実現できます。

テクニカルサポート | オーダーサポート

表示を変更



製品番号 (カタログ番号)	長さ (メートル法)	直径 (メートル法)	粒子径
25005-052130	50 mm	2.1 mm	5 μm
25003-032130	30 mm	2.1 mm	3 μm
25003-034630	30 mm	4.6 mm	3 μm
25003-052130	50 mm	2.1 mm	3 μm
25003-053030	50 mm	3 mm	3 μm
25003-054630	50 mm	4.6 mm	3 μm
25003-101030	100 mm	1 mm	3 μm

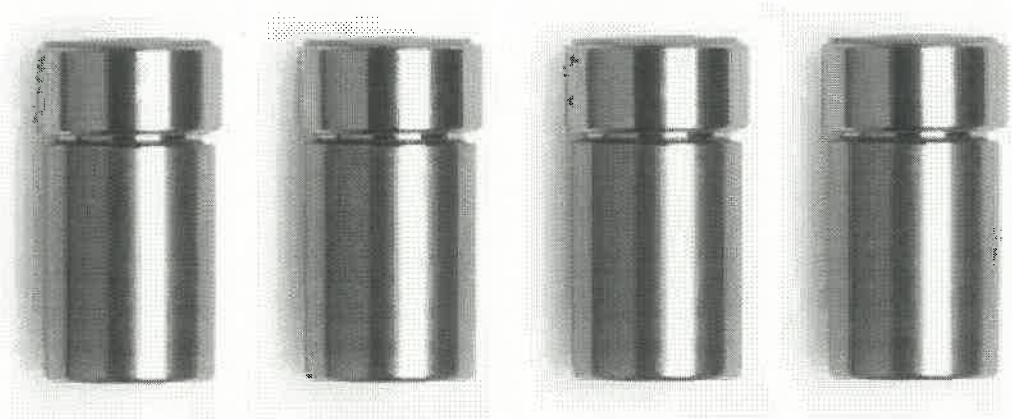

🔍 証明書

Thermo Scientific™

Thermo Scientific™ Hypersil GOLD™ C18 選択性 LC カラム

エンドキャッピングされた高純度シリカベースカラムをHPLC および LC/MS アプリケーションに使用することで、卓越したピーク形状と分解能を実現できます。

テクニカルサポート | オーダーサポート

表示を変更



製品番号 (カタログ番号)	長さ (メートル法)	直径 (メートル法)	粒子径
25005-012101	10 mm	2.1 mm	5 μm
25003-032130	30 mm	2.1 mm	3 μm
25003-034630	30 mm	4.6 mm	3 μm
25003-052130	50 mm	2.1 mm	3 μm
25003-053030	50 mm	3 mm	3 μm
25003-054630	50 mm	4.6 mm	3 μm
25003-101030	100 mm	1 mm	3 μm

見積依頼票

調達番号

3-212①

調達件名	フラスコレシーブの購入		
規格仕様	下記仕様のとおり		
仕 様			
物品名	規格	数量	備 考
フラスコレシーブ	三商 シリコンゴム製 94-2372【同等品可】	3 個	
摘 要			
参考事項			
納入期限	令和7年3月25日(火)		
納入場所	岡山市北区富田町1-3-2 鑑識科学センター		
見積書提出期限	公開締切日の正午		
見積書提出場所	出納局用度課調達班 (岡山市北区内山下2-4-6 地下1階)		
見積に係る 照会先	出納局用度課調達班 (Tel 086-226-7540)		
要求課 (仕様に係る 照会先)	警察本部科学捜査研究所 大本 直通番号(086-234-0110)		
参加資格	<p>次のいずれにも該当する者であること。</p> <ol style="list-style-type: none"> 岡山県内の本支店及び営業所名義で、岡山県一般競争入札(条件付)参加資格者名簿に登載されていること。 一般競争入札(条件付)参加資格者の資格審査要領第9条に基づく入札参加の停止の措置もしくは入札参加除外等要領に基づく入札参加除外の措置を受けている期間中の者でないこと。 		
その他	<ol style="list-style-type: none"> <u>仕様欄に【同等品可】と記載している場合は「同等の規格品」による見積もりを認める。</u> 同等品で見積もる場合は、見積書提出前に要求課の承諾を得ること。また、見積書の規格には承諾を得た規格を記入し、備考欄に承認を受けた年月日、担当者名を記入すること。 <u>なお、【同等品可】との記載がない場合は、同等品による見積もりを認めない。</u> 仕様欄に見本がある旨記載している場合は、見本を見積書提出場所に見積書提出期限まで提示する。 この見積依頼票に記載のない事項については、オープンカウンター説明書による。 		

94-2372

フラスコレシーブ シリコンゴム製

定価（税抜）1,200 円

税込 1,320 円

三商在庫：非在庫品・お問合せ

標準納期：1週間程度

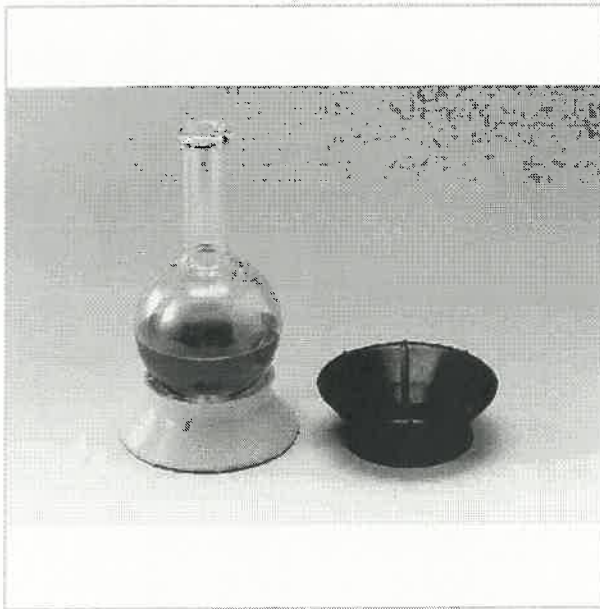

左：シリコンゴム製使用例 右：合成ゴム製

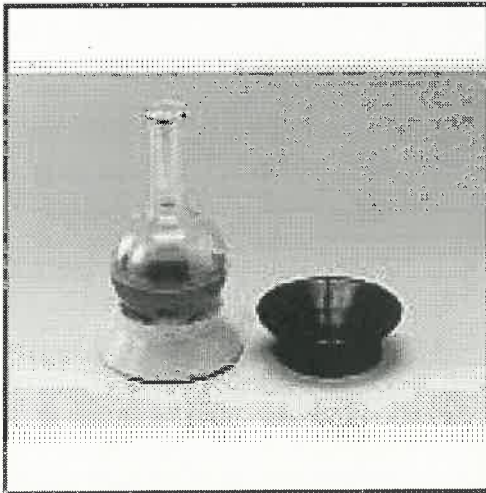

左：シリコンゴム製使用例 右：合成ゴム製

※標準納期には、在庫切れ等が発生していない場合の標準的な納期情報が表示されています。

※弊社の在庫数量に対して一定割合以上のご注文を頂戴した際には、当該商品の流通状況によって出荷数量をご相談させていただく場合がございますのでご了承ください。

※在庫数は2025年2月7日 午前9:00現在のものです。

掲載カタログ情報

この商品は、総合カタログ2024の1,650ページに掲載されています。

他の号のカタログ掲載ページを確認する場合は[こちら](#)

フラスコレシーブ FLASK STANDS

- 逆さまに使用することにより小さなフラスコから大きなフラスコまで使用できます。
- 柔らかな材質ですのでどのような条件下でも安定させることができます。特にフラスコの温度が高い場合はシリコンゴム製をお勧めします。

商品詳細

商品コード	94-2372
カタログ商品名	フラスコレシーブ
型式	
定価(税抜)	1,320 (1,200)
三商在庫	非在庫品・お問合せ

標準納期 1週間程度

材質 シリコンゴム製

サイズ (mm) 大径 φ100、小径 φ75

カラー 黄

単品カタログ及び資料等

備考

注意事項

各種マーク

※各種マークの見方は[こちら](#)

※標準納期には、在庫切れ等が発生していない場合の標準的な納期情報が表示されています。

※土日祝・休業日は商品発送を行っていないため、標準納期の日数には含まれませんのでご注意ください。

※弊社の在庫数量に対して一定割合以上のご注文を頂戴した際には、当該商品の流通状況によって出荷数量をご相談させていただく場合がございますのでご了承ください。

この商品のバリエーション

※標準納期には、在庫切れ等が発生していない場合の標準的な納期情報が表示されています。

※土日祝・休業日は商品発送を行っていないため、標準納期の日数には含まれませんのでご注意ください。

調達件名	噴霧器の購入		
規格仕様	下記仕様のとおり		
仕 様			
物品名	規格	数量	備 考
噴霧器	東京硝子器械(株) クロマト用 茶褐色 30ml No.0567 05 80 08【同等品可】	個 1	
摘 要			
参考事項			
納入期限	令和7年3月25日(火)		
納入場所	岡山市北区富田町1-3-2 鑑識科学センター		
見積書提出期限	公開締切日の正午		
見積書提出場所	出納局用度課調達班 (岡山市北区内山下2-4-6 地下1階)		
見積に係る 照会先	出納局用度課調達班 (Tel 086-226-7540)		
要求課 (仕様に係る 照会先)	警察本部科学捜査研究所 大本 直通番号(086-234-0110)		
参加資格	<p>次のいずれにも該当する者であること。</p> <ol style="list-style-type: none"> 岡山県内の本支店及び営業所名義で、岡山県一般競争入札(条件付)参加資格者名簿に登載されていること。 一般競争入札(条件付)参加資格者の資格審査要領第9条に基づく入札参加の停止の措置もしくは入札参加除外等要領に基づく入札参加除外の措置を受けている期間中の者でないこと。 		
その他	<ol style="list-style-type: none"> 仕様欄に【同等品可】と記載している場合は「同等の規格品」による見積もりを認める。 同等品で見積もる場合は、見積書提出前に要求課の承諾を得ること。また、見積書の規格には承諾を得た規格を記入し、備考欄に承認を受けた年月日、担当者名を記入すること。 <u>なお、【同等品可】との記載がない場合は、同等品による見積もりを認めない。</u> 仕様欄に見本がある旨記載している場合は、見本を見積書提出場所に見積書提出期限まで提示する。 この見積依頼票に記載のない事項については、オープンカウンター説明書による。 		

噴霧器 クロマト用 茶褐色 30mL



商品コード : ~~0567-05-80-08~~
 定価 : ~~5,000円~~
 当年カタログページ : 2024年度 150ページ
 前年カタログページ : 2022年度 149ページ
 在庫 : 23
 在庫切れ時納期目安 : 4

画像を拡大する

商品説明

スプリング止め付き。

商品仕様

色	茶褐色
容量	30mL
サイズ	最大径:43.8 首までの高さ:62.5 全高:109.4 枝下部先端径:5.4mm
入数	1個

関連商品

0567058006

噴霧器 クロマト用 茶褐色 100mL

8,300 円



東京硝子器械株式会社

見積依頼票		調達番号	3-214①
調達件名	消臭力の購入		
規格仕様	下記仕様のとおり		
仕 様			
物品名	規格	数量	備 考
消臭力	エステー 業務用クレンジング(トイレ用) 詰替用 森林【同等品可】	2 個	
摘 要			
参考事項			
納入期限	令和7年3月21日 (金)		
納入場所	岡山市北区内山下2-4-6 岡山県警察本部庁舎10F 生活安全企画課		
見積書提出期限	公開締切日の正午		
見積書提出場所	出納局用度課調達班 (岡山市北区内山下2-4-6 地下1階)		
見積に係る照会先	出納局用度課調達班 (Tel 086-226-7540)		
要求課 (仕様に係る照会先)	警察本部生活安全企画課 林 直通番号(086-234-0110(3017))		
参加資格	<p>次のいずれにも該当する者であること。</p> <ol style="list-style-type: none"> 岡山県内の本支店及び営業所名義で、岡山県一般競争入札(条件付)参加資格者名簿に登載されていること。 一般競争入札(条件付)参加資格者の資格審査要領第9条に基づく入札参加の停止の措置もしくは入札参加除外等要領に基づく入札参加除外の措置を受けている期間中の者でないこと。 		
その他	<ol style="list-style-type: none"> 仕様欄に【同等品可】と記載している場合は、「同等の規格品」による見積もりを認める。同等品で見積もる場合は、見積書提出前に要求課の承諾を得ること。また、見積書の規格には承諾を得た規格を記入し、備考欄に承認を受けた年月日、担当者名を記入すること。 <u>なお、【同等品可】との記載がない場合は、同等品による見積もりを認めない。</u> 仕様欄に見本がある旨記載している場合は、見本を見積書提出場所に見積書提出期限まで提示する。 この見積依頼票に記載のない事項については、オープンカウンター説明書による。 		



パウダー配合で
イヤなニオイを強力消臭



※使用時

トイレの消臭力

香り	注文コード	参考価格 (税抜価格)	発注 単位	品番
ラベンダー	5516-0506	420円	1個	115020
アップルミント	5516-0513		1個	115037
アウアソープ	5516-0520		1個	115044
グレープフルーツ	5516-0537		1個	115068
ラブリーブーケ	6019-0246		1個	251301
炭と白檀	6381-1308		1個	317534
エアリーブーケ	2027-8588		1個	371590

容量/400ml ● 持続期間/約2から3ヵ月 (季節や使用状況により異なります。)
包装単位: 18 >
メーカー希望小売価格/オープン

シンプルで洗練されたデザインと
嗜好性の高い香り

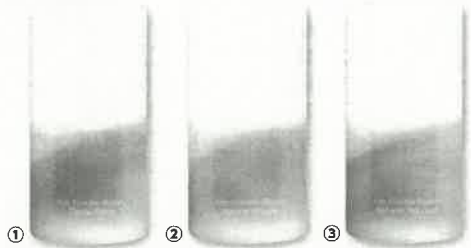

New!

エスデー

消臭力 業務用 リキッドタイプトイレ用 For Powder Room !!

香り	注文コード	参考価格 (税抜価格)	発注 単位	品番
クラッシュフローラル	2053-6855	570円	1個	131714
ナチュラルウッドイ	2053-6862		1個	131754
リフレッシュティーリーフ	2053-6879		1個	131761

容量/400ml ● 持続期間/約2から3ヵ月 (季節や使用環境により異なります。)
包装単位: 18 >
メーカー希望小売価格/オープン

メーカーが厳選した
フレグランスオイルを
配合した香水調の香り



エスデー

トイレの消臭力 プレミアムアロマ

香り	注文コード	参考価格 (税抜価格)	発注 単位	品番
アーバンロマンス	6476-6928	590円	1個	348811
グレイスボート	6476-6942		1個	348813
エタナルギフト	2027-8618		1個	400405

容量/400ml ● 持続期間/約2から3ヵ月 (季節や使用状況により異なります。)
包装単位: 18 >
メーカー希望小売価格/オープン



3-214②

臭芳香剤 (トイレ用・置き型)

クエン酸の力で消臭効果3倍*

*トイレの消臭力 (通常品) に対して、
アンモニア処理能力に対する効果 (メーカー調べ)



エスデー

トイレの消臭力 クリアキープ

香り	注文コード	参考価格 (税抜価格)	発注 単位	品番
グリーンソープ	6660-5805	450円	1個	390945
無香料	6660-5812		1個	390946

● 容量/400ml ● 持続期間/約2から3ヵ月 (季節や使用状況により異なります。)
<包装単位: 18 >
● メーカー希望小売価格/オープン

トイレのイヤな
ニオイを消臭



ライオンケミカル

アquarefre トイレ用芳香消臭剤

香り	注文コード	参考価格 (税抜価格)	発注 単位	品番
ピーチ	6472-0432	200円	1個	223806
ハーブミント	6472-0449		1個	223813
ラベンダー	6472-0456		1個	223820

● 容量/400ml ● 持続期間/約2ヵ月 (季節や使用環境により異なります。)
<包装単位: 20 >
● メーカー希望小売価格/オープン

業務用消臭剤

業務用大型サイズ、
効果長持ちでメンテナンスもラクラク

エスデー

消臭力業務用 クラッシュゲルタイプ (トイレ用)

種別	香り	注文コード	参考価格 (税抜価格)	発注 単位	品番
①	無香料	6664-3951	1,650円	1個	392061
②	森林	6664-3968		1個	392062
③	無香料	6664-3975	1,240円	1袋	392066
④	森林	6664-3982		1袋	392067

容量/①②1.7kg③④1.4kg ● 持続期間/約4から6ヵ月 (季節や使用環境により異なります。)
<包装単位: 6 >
● メーカー希望小売価格/オープン



関連商品 介護用 消臭剤 P.877

関連商品 トイレ クリーナー・シート P.907

関連商品 消臭芳香剤 (お部屋用) P.920

洗濯用品
衛生用品
トイレ用品
消臭芳香剤
掃除用品
ゴミ袋
ゴミ箱
OA用紙
記録メディア
PC周辺機器
PC関連用品
トナー・インク
事務機器
ファイル
ファイルボックス
専用用ファイル
文具・事務用品
整理・収納用品
掲示用品
印章用品
ノート・紙製品
封筒・粘着メモ
伝票・帳簿
筆記具
修正用品
飲料用品・食品
食器・台所用品
衛生掃除用品
オフィスアクセサリ
電化製品
慶弔・賞状用品
作業用テープ
梱包用品
現場・作業用品
小型家具

見積依頼票

調達番号

3-215 ①

調達件名	ドライバーセットの購入		
規格仕様	下記仕様のとおり		
仕 様			
物品名	規格	数量	備 考
ドライバーセット	兼古製作所、8本組ドライバーセット【同等品可】	1 セット	
摘 要			
参考事項			
納入期限	令和7年3月14日(金)		
納入場所	岡山市北区御津中山444-3 運転免許課		
見積書提出期限	公開締切日の正午		
見積書提出場所	出納局用度課調達班 (岡山市北区内山下2-4-6 地下1階)		
見積に係る照会先	出納局用度課調達班 (Tel 086-226-7540)		
要求課 (仕様に係る照会先)	警察本部運転免許課 安政 直通番号(086-724-2200)		
参加資格	次のいずれにも該当する者であること。 1 岡山県内の本支店及び営業所名義で、岡山県一般競争入札(条件付)参加資格者名簿に登載されていること。 2 一般競争入札(条件付)参加資格者の資格審査要領第9条に基づく入札参加の停止の措置もしくは入札参加除外等要領に基づく入札参加除外の措置を受けている期間中の者でないこと。		
その他	1 <u>仕様欄に【同等品可】と記載している場合は「同等の規格品」による見積もりを認める。</u> 同等品で見積もる場合は、見積書提出前に要求課の承諾を得ること。また、見積書の規格には承諾を得た規格を記入し、備考欄に承認を受けた年月日、担当者名を記入すること。 <u>なお、【同等品可】との記載がない場合は、同等品による見積もりを認めない。</u> 2 仕様欄に見本がある旨記載している場合は、見本を見積書提出場所に見積書提出期限まで提示する。 3 この見積依頼票に記載のない事項については、オープンカウンター説明書による。		

オフィス生活用品・備品
ドライバーセット
充電式電動ドライバー
耳栓

お手軽な8本組。握りやすいグリップユニット付き。



A 兼古製作所 8本組ドライバーセット

注文コード	参考取扱価格+消費税	出荷/包装
① 2004-0001	1セット ※1,450+消費税	1

●質量:250g●グリップセット時寸法:142mm●グリップポール形状部:最大直径33mm

ドライバーセット

自在にスライドできるクッショングリップ。



B ベッセル 6本組精密ドライバーセット

注文コード	参考取扱価格+消費税	出荷/包装
① 2663-0001	1セット ※2,200+消費税	1

●サイズ:幅86×奥行140×高さ20mm●質量:175g●セット内容:(-)0.9・1.2・1.8・2.3mm、(+)#00・#0



使用頻度の高いサイズのドライバーと、便利な工具のセットです。



C サンケーコム ドライバーセット

注文コード	品番	取扱価格+消費税	出荷/包装
① 0454-1006	DRS-B1	1セット(8本入) ¥1,450+消費税	1/10
② 0454-0488	DRS-SS1	1セット(6本入) ¥700+消費税	1/10
③ 0454-0489	DRS-SS2	1セット(5本入) ¥900+消費税	1/10

●セット内容:①プラスドライバー×3種、マイナスドライバー×3種、四目鉋×1種、ネジ鉋×1種、パワーハンドル×1種②プラスドライバー×3種、マイナスドライバー×2種、画鋸抜き×1種、被覆剥がし×1種、3wayパワーハンドル×1種③プラスドライバー×3種、マイナスドライバー×2種、六角棒レンチ×4種、被覆剥がし×1種、3wayパワーハンドル×1種●材質:軸=炭素工具鋼、柄=PP樹脂

充電式電動ドライバー



軽量、コンパクトで扱いやすい充電式電動ドライバー。

D アイリスオーヤマ 充電式電動ドライバー

注文コード	品番	色	参考取扱価格+消費税	出荷/包装
① 1302-0550	JCD-421-D	オレンジ	1台 ※7,700+消費税	1

●サイズ:幅170×奥行50×高さ140mm●質量:約410g●定格電圧:DC3.6V●最大トルク:4.2N・m●連続使用可能時間:約60分●バッテリー:リチウムイオン●バッテリー容量:1,500mAh●バッテリー寿命:約500回(充電回数)●充電時間:約3~5時間●付属品:ACアダプター、ビットセット(12本)



軽量、コンパクトで操作も簡単な充電式ボールグリップミニドライバ。

E アイリスオーヤマ 充電式ボールグリップミニドライバ

注文コード	品番	色	参考取扱価格+消費税	出荷/包装
① 1302-0771	JMD8BG-W	ホワイト	1台 ※5,400+消費税	1/20
② 1302-0772	JMD8BG-H	グレー		

●サイズ:幅152×奥行42×高さ45mm●質量:約180g●定格電圧:DC3.6V●最大トルク:電動=1.5N・m、手動=6N・m●連続使用可能時間:約120分●バッテリー:リチウムイオン●バッテリー容量:1,600mAh●充電時間:約90分●充電入力:DC5V、2A以上推奨●入力USB端子:Type-C●適用ビット:六角軸(2面幅6.35mm)、両頭・片頭ビット対応●付属品:USBケーブル約50cm(Type-A/Type-C)、ビットΦPH2

穴あけから締め付けまで幅広く対応。

NEW

※商品にビットは付いていません。G03をご利用ください。

F 工機ホールディングス 10.8Vコードレスドライバドリル 4.0Ah

注文コード	品番	取扱価格+消費税
① 3461-0001	DS12DD-2LS	1台 ¥41,700+消費税

●サイズ:幅149×奥行74×高さ219mm●質量:1.1kg●充電時間:約60分●最大締め付けトルク:38N・m●バッテリー:リチウムイオン●能力:穴あけ能力(直径)=鉄工10mm・アルミ12mm・木工29mm、ネジ締め能力=Φ5.8×45mm(木ネジ)・M6(小ねじ)●LEDライト付●付属品:充電器(UC12SL)、電池パック(BSL1240M)×2個、ケース

プラス・マイナス・六角レンチのビットとエクステンションホルダーのセット。

G 兼古製作所 カラービット&エクステンションホルダーセット

注文コード	品番	取扱価格+消費税
① 2004-0002	ACMH9-E	1セット ¥3,100+消費税

●ビット全長:65mm●セット内容:+1,+2,+3、段付+2,-5×6、H3、H4、H5、H6、エクステンションホルダー(全長100mm)

ドライバドリルを使っての穴あけ作業に。

H ボッシュ 充電マルチドリルビット

注文コード	品番	取扱価格+消費税
① 3471-0001	MDB034090/3	1パック ¥2,700(3本入)+消費税

●刃径:3.4mm●全長:90mm●有効長:45mm●シャンク径:6.35mm

不快な騒音によるストレスを快適にシャットアウト。



I スリーエム クラシック耳栓

注文コード	品番	参考取扱価格+消費税
① 0049-6501	1100RP	1パック(2ペア4個) ※550+消費税

●サイズ:長さ26×幅15mm●仕様:2ペア(4個)●素材:ポリウレタン