

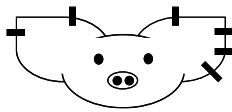
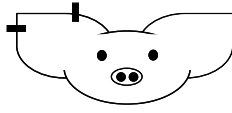
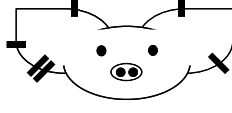

別記様式第1号

- (注) 1 検査成績欄には、特級、1級、2級、級外又は不合格の別を記載すること。また、不合格の場合は、その理由を付記すること。
 2 前年供用状況欄について
 ① 前年1月1日より12月31日までの間における
 ア 種付けの実績延頭数
 イ 家畜人工授精用精液の生産本数(及び払出本数)をそれぞれ区分して記入すること。
 ② 初めて独立行政法人家畜改良センターの種畜検査を受けたものについては、「新願」と記入すること。
 ③ 前年に地方の臨時検査を受けているものについては、「新願」と記載するとともに①についても併記すること。
 3 所有者の区分欄には、独立行政法人有(貸付の場合は貸付と記載)、都道府県有、市町村有、農協(同連合会、酪協、畜協等を含む。)有、団体(一般社団法人、一般財団法人、公益社団法人、公益財団法人)有、個人有、その他の別を記載すること。
 4 飼養者の住所は、郡市区町村名を記載すること。

種 畜 検 査 名 簿

| 種 畜 証明書 番号 | 検 査 月 日 | 名 前 (登録・登記番号) | 品 種 | 生年月日 体 高 | 毛 色 | 産 地 | 血 統 | 検 査 成 績 | 前 供 状 年 用 況 | 所 有 者 の 区 分 | 飼養者の住所氏名 |
|------------------|------------|--|--------|-------------|---|--------------------|---------------------------|------------|----------------------------|----------------------------|--|
| | | | | | 特 徴 | | 父 母 | | | | |
| 32133020011 | 6月20日 | ゼンノー デー ヒガシ 20 2 00839 (日豚D子 DD03-A005203) | デュロック種 | R2.4.8 | 褐  | 岩手県 岩手郡 雫石町 | ゼンノー デー ヒガシ1 8 5 01426 | 2級 | イ1,275 (1,275) | その他 | 総社市奥坂1428-1 全農畜産サービス株式会社 岡山AIセンター |
| | | | | | ゼンノー デー ヒガシ1 8 1 00555 | | | | | | |
| 32133020014 | 6月20日 | ゼンノー デー カミシ ホロ 1 00530 (日豚D子 DD01-A000806) | デュロック種 | R2.4.12 | 褐  | 北海道 河東郡 上土幌町 | ゼンノー デー カミシホ ロ 2 00078 | 2級 | イ1,030 (1,030) | その他 | 総社市奥坂1428-1 全農畜産サービス株式会社 岡山AIセンター |
| | | | | | ゼンノー デー カミシホ ロ 1 07514 | | | | | | |
| 32133020017 | 6月20日 | ゼンノー デー ヒガシ 20 3 00871 (日豚D子 DD03-A005207) | デュロック種 | R2.4.15 | 褐  | 岩手県 岩手郡 雫石町 | ゼンノー デー ヒガシ1 8 4 03412 | 2級 | イ1,671 (1,671) | その他 | 総社市奥坂1428-1 全農畜産サービス株式会社 岡山AIセンター |
| | | | | | ゼンノー デー ヒガシ1 8 1 03790 | | | | | | |
| 32133020028 | 6月20日 | ゼンノー デー ヒガシ 20 6 01916 (日豚D子 DD03-A005333) | デュロック種 | R2.8.25 | 褐  | 岩手県 岩手郡 雫石町 | ゼンノー デー ヒガシ1 8 5 01426 | 2級 | イ1,489 (1,489) | その他 | 総社市奥坂1428-1 全農畜産サービス株式会社 岡山AIセンター |
| | | | | | ゼンノー デー ヒガシ1 7 5 02150 | | | | | | |
| 32133020029 | 6月20日 | ゼンノー デー ヒガシ 20 6 01917 (日豚D子 DD03-A005334) | デュロック種 | R2.8.25 | 褐  | 岩手県 岩手郡 雫石町 | ゼンノー デー ヒガシ1 8 5 01426 | 2級 | イ1,906 (1,906) | その他 | 総社市奥坂1428-1 全農畜産サービス株式会社 岡山AIセンター |
| | | | | | ゼンノー デー ヒガシ1 7 5 02150 | | | | | | |

別記様式第1号

(注) 1 検査成績欄には、特級、1級、2級、級外又は不合格の別を記載すること。また、不合格の場合は、その理由を付記すること。

2 前年供用状況欄について

① 前年1月1日より12月31日までの間における

ア 種付けの実績延頭数

イ 家畜人工授精用精液の生産本数(及び払出本数)をそれぞれ区分して記入すること。

② 初めて独立行政法人家畜改良センターの種畜検査を受けたものについては、「新願」と記入すること。

③ 前年に地方の臨時検査を受けているものについては、「新願」と記載するとともに①についても併記すること。

3 所有者の区分欄には、独立行政法人有(貸付の場合は貸付と記載)、都道府県有、市町村有、農協(同連合会、酪協、畜協等を含む。)有、団体(一般社団法人、一般財団法人、公益社団法人、公益財団法人)有、個人有、その他の別を記載すること。

4 飼養者の住所は、郡市区町村名を記載すること。

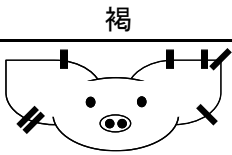
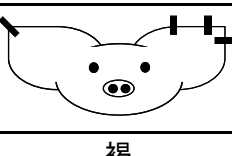
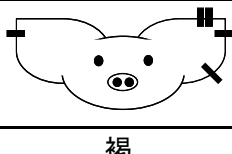
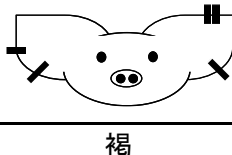
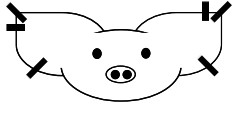

種 畜 検 査 名 簿

| 種 畜 証明書 番号 | 検 査 月 日 | 名 前 (登録・登記番号) | 品 種 | 生年月日 体 高 | 毛 色 | 産 地 | 血 統 | 検 査 成 績 | 前 供 状 年 用 況 | 所 有 者 の 区 分 | 飼養者の住所氏名 |
|------------------|------------|---|--------|-------------|---|-------------------|---------------------------|------------|----------------------------|----------------------------|--|
| | | | | | 特 徴 | | 父 母 | | | | |
| 32233020004 | 6月20日 | ゼンノー デー ハイ コープダイセ 5 019 21 (日豚D子 DD05-A001192) | デュロック種 | R3.5.26 | 褐  | 秋田県 大仙市 | ゼンノー デー カミシホ ロ 1 00274 | 2級 | イ989 (989) | その他 | 総社市奥坂1428-1 全農畜産サービス株式会社 岡 山AIセンター |
| | | | | | ゼンノー デー ヒガシ1 8 3 03984 | | | | | | |
| 32233020009 | 6月20日 | ゼンノー デー ハイ コープダイセ 2 024 03 (日豚D子 DD05-A001197) | デュロック種 | R3.5.27 | 褐  | 秋田県 大仙市 | ゼンノー デー ヒガシ2 0 2 00395 | 2級 | イ1,732 (1,732) | その他 | 総社市奥坂1428-1 全農畜産サービス株式会社 岡 山AIセンター |
| | | | | | ゼンノー デー ヒガシ2 0 2 00150 | | | | | | |
| 32333020002 | 6月20日 | ゼンノー デー ヒガシ 22 4 00234 (日豚D子 DD03-A005866) | デュロック種 | R4.4.4 | 褐  | 岩手県 岩手郡 雫石町 | ゼンノー デー ヒガシ2 0 2 00995 | 2級 | イ979 (979) | その他 | 総社市奥坂1428-1 全農畜産サービス株式会社 岡 山AIセンター |
| | | | | | ゼンノー デー カミシホ ロ 1 00302 | | | | | | |
| 32333020007 | 6月20日 | ゼンノー デー ヒガシ 22 5 00261 (日豚D子 DD03-A005872) | デュロック種 | R4.4.12 | 褐  | 岩手県 岩手郡 雫石町 | ゼンノー デー ヒガシ2 0 2 03655 | 2級 | イ1,006 (1,006) | その他 | 総社市奥坂1428-1 全農畜産サービス株式会社 岡 山AIセンター |
| | | | | | ゼンノー デー ヒガシ1 9 4 03018 | | | | | | |
| 32333020015 | 6月20日 | ゼンノー デー ハイ コープダイセ 4 031 41 (日豚D子 DD05-A001524) | デュロック種 | R4.5.4 | 褐  | 秋田県 大仙市 | ゼンノー デー ヒガシ2 0 2 02449 | 2級 | イ1,513 (1,513) | その他 | 総社市奥坂1428-1 全農畜産サービス株式会社 岡 山AIセンター |
| | | | | | ゼンノー デー ヒガシ2 0 6 00642 | | | | | | |

別記様式第1号

- (注) 1 検査成績欄には、特級、1級、2級、級外又は不合格の別を記載すること。また、不合格の場合は、その理由を付記すること。
 2 前年供用状況欄について
 ① 前年1月1日より12月31日までの間における
 ア 種付けの実績延頭数
 イ 家畜人工授精用精液の生産本数(及び払出本数)をそれぞれ区分して記入すること。
 ② 初めて独立行政法人家畜改良センターの種畜検査を受けたものについては、「新願」と記入すること。
 ③ 前年に地方の臨時検査を受けているものについては、「新願」と記載するとともに①についても併記すること。
 3 所有者の区分欄には、独立行政法人有(貸付の場合は貸付と記載)、都道府県有、市町村有、農協(同連合会、酪協、畜協等を含む。)有、団体(一般社団法人、一般財団法人、公益社団法人、公益財団法人)有、個人有、その他の別を記載すること。
 4 飼養者の住所は、郡市区町村名を記載すること。

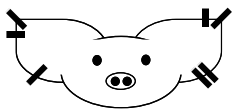
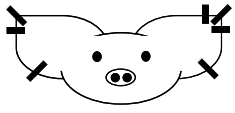
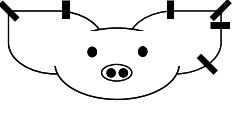
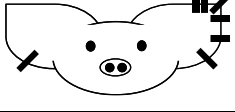
種 畜 検 査 名 簿

| 種 畜 証明書 番号 | 検 査 月 日 | 名 前 (登録・登記番号) | 品 種 | 生年月日 体 高 | 毛 色 | 産 地 | 血 統 | 検 査 成 績 | 前 供 状 年 用 況 | 所 有 者 の 区 分 | 飼養者の住所氏名 |
|------------------|------------|---|--------|-------------|---|------------|------------------------------|------------|----------------------------|----------------------------|--|
| | | | | | 特 徴 | | 父 母 | | | | |
| 32333020016 | 6月20日 | ゼンノー デー ハイ コーブダイセ 4 031 42 (日豚D子 DD05-A001525) | デュロック種 | R4.5.4 | 褐  | 秋田県 大仙市 | ゼンノー デー ヒガシ2 0 2 02449 | 2級 | イ1,511 (1,511) | その他 | 総社市奥坂1428-1 全農畜産サービス株式会社 岡 山AIセンター |
| | | | | | ゼンノー デー ヒガシ2 0 6 00642 | | | | | | |
| 32333020017 | 6月20日 | ゼンノー デー ハイ コーブダイセ 4 031 44 (日豚D子 DD05-A001526) | デュロック種 | R4.5.4 | 褐  | 秋田県 大仙市 | ゼンノー デー ヒガシ2 0 2 02449 | 2級 | イ1,581 (1,581) | その他 | 総社市奥坂1428-1 全農畜産サービス株式会社 岡 山AIセンター |
| | | | | | ゼンノー デー ヒガシ2 0 6 00642 | | | | | | |
| 32333020025 | 6月20日 | ゼンノー デー ハイ コーブダイセ 3 038 04 (日豚D子 DD05-A001592) | デュロック種 | R4.10.7 | 褐  | 秋田県 大仙市 | ゼンノー デー ハイコー ブダイセ 7 03329 | 2級 | イ1,085 (1,085) | その他 | 総社市奥坂1428-1 全農畜産サービス株式会社 岡 山AIセンター |
| | | | | | ゼンノー デー ハイコー ブダイセ 1 02505 | | | | | | |
| 32333020036 | 6月20日 | ゼンノー デー ハイ コーブダイセ 2 012 19 (日豚D種 DD05-A001603) | デュロック種 | R4.11.3 | 褐  | 秋田県 大仙市 | ゼンノー デー ハイコー ブダイセ 2 03212 | 2級 | イ1,365 (1,365) | その他 | 総社市奥坂1428-1 全農畜産サービス株式会社 岡 山AIセンター |
| | | | | | ゼンノー デー ハイコー ブダイセ 2 03697 | | | | | | |
| 32433020003 | 6月20日 | ゼンノー デー ダイセ ン 2 01699 (日豚D子 DD05-A001680) | デュロック種 | R5.7.3 | 褐  | 秋田県 大仙市 | ゼンノー デー ハイコー ブダイセ 8 02604 | 2級 | イ887 (887) | その他 | 総社市奥坂1428-1 全農畜産サービス株式会社 岡 山AIセンター |
| | | | | | ゼンノー デー ハイコー ブダイセ 4 01352 | | | | | | |

別記様式第1号

- (注) 1 検査成績欄には、特級、1級、2級、級外又は不合格の別を記載すること。また、不合格の場合は、その理由を付記すること。
 2 前年供用状況欄について
 ① 前年1月1日より12月31日までの間における
 ア 種付けの実績延頭数
 イ 家畜人工授精用精液の生産本数(及び払出本数)をそれぞれ区分して記入すること。
 ② 初めて独立行政法人家畜改良センターの種畜検査を受けたものについては、「新願」と記入すること。
 ③ 前年に地方の臨時検査を受けているものについては、「新願」と記載するとともに①についても併記すること。
 3 所有者の区分欄には、独立行政法人有(貸付の場合は貸付と記載)、都道府県有、市町村有、農協(同連合会、酪協、畜協等を含む。)有、団体(一般社団法人、一般財団法人、公益社団法人、公益財団法人)有、個人有、その他の別を記載すること。
 4 飼養者の住所は、郡市区町村名を記載すること。

種 畜 検 査 名 簿

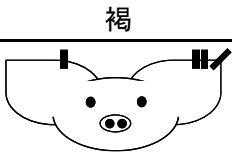
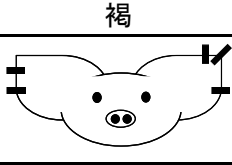
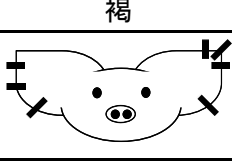
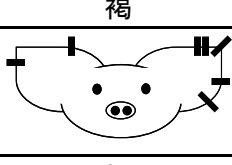
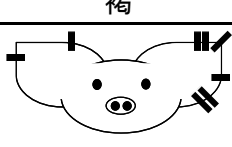
| 種 畜 証明書 番号 | 検 査 月 日 | 名 前 (登録・登記番号) | 品 種 | 生年月日 体 高 | 毛 色 | 産 地 | 血 統 | 検 査 成 績 | 前 供 状 年 用 況 | 所 有 者 の 区 分 | 飼養者の住所氏名 |
|------------------|------------|---|--------|-------------|---|-------------------|------------------------------|------------|----------------------------|----------------------------|--|
| | | | | | 特 徴 | | 父 母 | | | | |
| 32433020004 | 6月20日 | ゼンノー デー ダイセ ン 2 01700 (日豚D子 DD05-A001681) | デュロック種 | R5.7.3 | 褐  | 秋田県 大仙市 | ゼンノー デー ハイコー ブダイセ 8 02604 | 2級 | イ876 (876) | その他 | 総社市奥坂1428-1 全農畜産サービス株式会社 岡 山AIセンター |
| | | | | | ゼンノー デー ハイコー ブダイセ 4 01352 | | | | | | |
| 32433020005 | 6月20日 | ゼンノー デー ヒガンシ 23 3 01185 (日豚D子 DD03-A006406) | デュロック種 | R5.7.4 | 褐  | 岩手県 岩手郡 雫石町 | ゼンノー デー ヒガンシ2 2 1 00198 | 2級 | イ925 (925) | その他 | 総社市奥坂1428-1 全農畜産サービス株式会社 岡 山AIセンター |
| | | | | | ゼンノー デー ヒガンシ2 1 3 03045 | | | | | | |
| 32433020006 | 6月20日 | ゼンノー デー ヒガンシ 23 4 01194 (日豚D子 DD03-A006407) | デュロック種 | R5.7.4 | 褐  | 岩手県 岩手郡 雫石町 | ゼンノー デー ヒガンシ2 2 1 00198 | 2級 | イ422 (422) | その他 | 総社市奥坂1428-1 全農畜産サービス株式会社 岡 山AIセンター |
| | | | | | ゼンノー デー ヒガンシ2 1 1 02669 | | | | | | |
| 32433020007 | 6月20日 | ゼンノー デー ダイセ ン 2 01736 (日豚D子 DD05-A001682) | デュロック種 | R5.7.4 | 褐  | 秋田県 大仙市 | ゼンノー デー ハイコー ブダイセ 8 02604 | 2級 | イ886 (886) | その他 | 総社市奥坂1428-1 全農畜産サービス株式会社 岡 山AIセンター |
| | | | | | ゼンノー デー カミシホ ロ 2 01970 | | | | | | |
| 32433020008 | 6月20日 | ゼンノー デー ダイセ ン 2 01737 (日豚D子 DD05-A001683) | デュロック種 | R5.7.4 | 褐  | 秋田県 大仙市 | ゼンノー デー ハイコー ブダイセ 8 02604 | 2級 | イ1,114 (1,114) | その他 | 総社市奥坂1428-1 全農畜産サービス株式会社 岡 山AIセンター |
| | | | | | ゼンノー デー カミシホ ロ 2 01970 | | | | | | |

別記様式第1号

(注) 1 検査成績欄には、特級、1級、2級、級外又は不合格の別を記載すること。また、不合格の場合は、その理由を付記すること。

2 前年供用状況欄について

① 前年1月1日より12月31日までの間における

ア 種付けの実績延頭数

イ 家畜人工授精用精液の生産本数(及び払出本数)をそれぞれ区分して記入すること。

② 初めて独立行政法人家畜改良センターの種畜検査を受けたものについては、「新願」と記入すること。

③ 前年に地方の臨時検査を受けているものについては、「新願」と記載するとともに①についても併記すること。

3 所有者の区分欄には、独立行政法人有(貸付の場合は貸付と記載)、都道府県有、市町村有、農協(同連合会、酪協、畜協等を含む。)有、団体(一般社団法人、一般財団法人、公益社団法人、公益財団法人)有、個人有、その他の別を記載すること。

4 飼養者の住所は、郡市区町村名を記載すること。

種 畜 検 査 名 簿

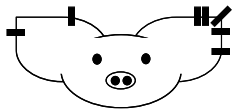
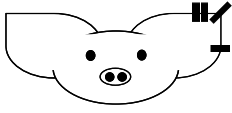
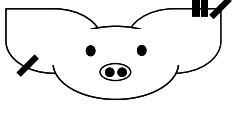
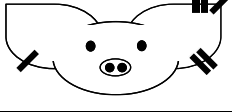
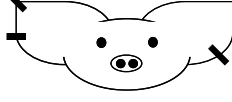
| 種 畜 証明書 番号 | 検 査 月 日 | 名 前 (登録・登記番号) | 品 種 | 生年月日 体 高 | 毛 色 | 産 地 | 血 統 | 検 査 成 績 | 前 供 状 年 用 況 | 所 有 者 の 区 分 | 飼養者の住所氏名 |
|------------------|------------|--|--------|-------------|---|-------------------|------------------------------|------------|----------------------------|----------------------------|--|
| | | | | | 特 徴 | | 父 母 | | | | |
| 32433020009 | 6月20日 | ゼンノー デー ダイセ ン 2 01738 (日豚D子 DD05-A001684) | デュロック種 | R5.7.4 | 褐  | 秋田県 大仙市 | ゼンノー デー ハイコー ブダイセ 8 02604 | 2級 | イ1,134 (1,134) | その他 | 総社市奥坂1428-1 全農畜産サービス株式会社 岡 山AIセンター |
| | | | | | ゼンノー デー カミシホ ロ 2 01970 | | | | | | |
| 32433020010 | 6月20日 | ゼンノー デー ヒガシ 23 1 01205 (日豚D子 DD03-A006408) | デュロック種 | R5.7.5 | 褐  | 岩手県 岩手郡 雫石町 | ゼンノー デー ヒガシ2 2 1 00198 | 2級 | イ978 (978) | その他 | 総社市奥坂1428-1 全農畜産サービス株式会社 岡 山AIセンター |
| | | | | | ゼンノー デー ヒガシ2 2 1 00488 | | | | | | |
| 32433020012 | 6月20日 | ゼンノー デー ヒガシ 23 1 01210 (日豚D子 DD03-A006410) | デュロック種 | R5.7.5 | 褐  | 岩手県 岩手郡 雫石町 | ゼンノー デー ヒガシ2 2 1 00198 | 2級 | イ892 (892) | その他 | 総社市奥坂1428-1 全農畜産サービス株式会社 岡 山AIセンター |
| | | | | | ゼンノー デー ヒガシ2 2 1 00488 | | | | | | |
| 32433020013 | 6月20日 | ゼンノー デー ヒガシ 23 1 01212 (日豚D子 DD03-A006411) | デュロック種 | R5.7.5 | 褐  | 岩手県 岩手郡 雫石町 | ゼンノー デー ヒガシ2 2 1 00198 | 2級 | イ824 (824) | その他 | 総社市奥坂1428-1 全農畜産サービス株式会社 岡 山AIセンター |
| | | | | | ゼンノー デー ヒガシ2 2 1 00488 | | | | | | |
| 32433020014 | 6月20日 | ゼンノー デー ダイセ ン 1 02051 (日豚D子 DD05-A001685) | デュロック種 | R5.7.10 | 褐  | 秋田県 大仙市 | ゼンノー デー カミシホ ロ 1 02011 | 2級 | イ636 (636) | その他 | 総社市奥坂1428-1 全農畜産サービス株式会社 岡 山AIセンター |
| | | | | | ゼンノー デー ハイコー ブダイセ 2 02764 | | | | | | |

別記様式第1号

(注) 1 検査成績欄には、特級、1級、2級、級外又は不合格の別を記載すること。また、不合格の場合は、その理由を付記すること。

2 前年供用状況欄について

① 前年1月1日より12月31日までの間における

ア 種付けの実績延頭数

イ 家畜人工授精用精液の生産本数(及び払出本数)をそれぞれ区分して記入すること。



② 初めて独立行政法人家畜改良センターの種畜検査を受けたものについては、「新願」と記入すること。

③ 前年に地方の臨時検査を受けているものについては、「新願」と記載するとともに①についても併記すること。

3 所有者の区分欄には、独立行政法人有(貸付の場合は貸付と記載)、都道府県有、市町村有、農協(同連合会、酪協、畜協等を含む。)有、団体(一般社団法人、一般財団法人、公益社団法人、公益財団法人)有、個人有、その他の別を記載すること。

4 飼養者の住所は、郡市区町村名を記載すること。

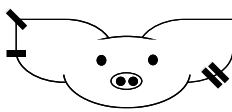
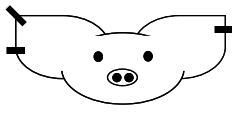
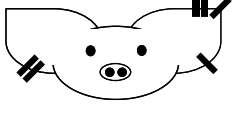
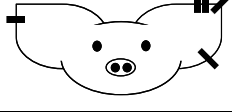
種 畜 検 査 名 簿

| 種 畜 証明書 番号 | 検 査 月 日 | 名 前 (登録・登記番号) | 品 種 | 生年月日 体 高 | 毛 色 | 産 地 | 血 統 | 検 査 成 績 | 前 供 状 年 用 況 | 所 有 者 の 区 分 | 飼養者の住所氏名 |
|------------------|------------|--|--------|-------------|---|-------------------|------------------------------|------------|----------------------------|----------------------------|--|
| | | | | | 特 徴 | | 父 母 | | | | |
| 32433020015 | 6月20日 | ゼンノー デー ダイセ ン 1 02052 (日豚D子 DD05-A001686) | デュロック種 | R5.7.10 | 褐  | 秋田県 大仙市 | ゼンノー デー カミシホ ロ 1 02011 | 2級 | イ512 (512) | その他 | 総社市奥坂1428-1 全農畜産サービス株式会社 岡 山AIセンター |
| | | | | | | | ゼンノー デー ハイコー ブダイセ 2 02764 | | | | |
| 32433020016 | 6月20日 | ゼンノー デー ダイセ ン 1 02053 (日豚D子 DD05-A001687) | デュロック種 | R5.7.10 | 褐  | 秋田県 大仙市 | ゼンノー デー カミシホ ロ 1 02011 | 2級 | イ647 (647) | その他 | 総社市奥坂1428-1 全農畜産サービス株式会社 岡 山AIセンター |
| | | | | | | | ゼンノー デー ハイコー ブダイセ 2 02764 | | | | |
| 32433020018 | 6月20日 | ゼンノー デー ヒガシ 23 5 01221 (日豚D子 DD03-A006412) | デュロック種 | R5.7.19 | 褐  | 岩手県 岩手郡 雫石町 | ゼンノー デー ヒガシ2 2 2 00360 | 2級 | イ593 (593) | その他 | 総社市奥坂1428-1 全農畜産サービス株式会社 岡 山AIセンター |
| | | | | | | | ゼンノー デー ヒガシ2 0 1 02317 | | | | |
| 32433020019 | 6月20日 | ゼンノー デー ヒガシ 23 1 01231 (日豚D子 DD03-A006413) | デュロック種 | R5.7.19 | 褐  | 岩手県 岩手郡 雫石町 | ゼンノー デー ヒガシ2 2 2 00360 | 2級 | イ624 (624) | その他 | 総社市奥坂1428-1 全農畜産サービス株式会社 岡 山AIセンター |
| | | | | | | | ゼンノー デー カミシホ ロ 2 02115 | | | | |
| 32433020020 | 6月20日 | ゼンノー デー ヒガシ 23 5 01240 (日豚D子 DD03-A006414) | デュロック種 | R5.8.8 | 褐  | 岩手県 岩手郡 雫石町 | ゼンノー デー ヒガシ2 2 4 00148 | 2級 | イ546 (546) | その他 | 総社市奥坂1428-1 全農畜産サービス株式会社 岡 山AIセンター |
| | | | | | | | ゼンノー デー ヒガシ2 0 2 02555 | | | | |

別記様式第1号

(注) 1 検査成績欄には、特級、1級、2級、級外又は不合格の別を記載すること。また、不合格の場合は、その理由を付記すること。

2 前年供用状況欄について

① 前年1月1日より12月31日までの間における

ア 種付けの実績延頭数

イ 家畜人工授精用精液の生産本数(及び払出本数)をそれぞれ区分して記入すること。



② 初めて独立行政法人家畜改良センターの種畜検査を受けたものについては、「新願」と記入すること。

③ 前年に地方の臨時検査を受けているものについては、「新願」と記載するとともに①についても併記すること。

3 所有者の区分欄には、独立行政法人有(貸付の場合は貸付と記載)、都道府県有、市町村有、農協(同連合会、酪協、畜協等を含む。)有、団体(一般社団法人、一般財団法人、公益社団法人、公益財団法人)有、個人有、その他の別を記載すること。

4 飼養者の住所は、郡市区町村名を記載すること。

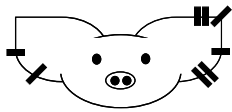
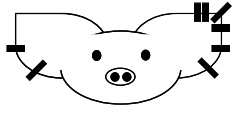
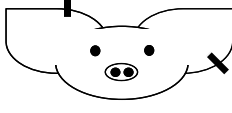
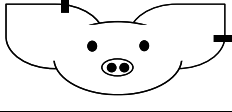
種 畜 検 査 名 簿

| 種 畜 証明書 番号 | 検 査 月 日 | 名 前 (登録・登記番号) | 品 種 | 生年月日 体 高 | 毛 色 | 産 地 | 血 統 | 検 査 成 績 | 前 供 状 年 用 況 | 所 有 者 の 区 分 | 飼養者の住所氏名 |
|------------------|------------|--|--------|-------------|---|-------------------|---------------------------|------------|----------------------------|----------------------------|--|
| | | | | | 特 徴 | | 父 母 | | | | |
| 32433020024 | 6月20日 | ゼンノー デー ヒガシ 23 2 01267 (日豚D子 DD03-A006416) | デュロック種 | R5.8.17 | 褐  | 岩手県 岩手郡 雫石町 | ゼンノー デー ヒガシ2 2 1 00198 | 2級 | イ765 (765) | その他 | 総社市奥坂1428-1 全農畜産サービス株式会社 岡 山AIセンター |
| | | | | | ゼンノー デー ヒガシ2 2 1 03595 | | | | | | |
| 32433020025 | 6月20日 | ゼンノー デー ヒガシ 23 2 01269 (日豚D子 DD03-A006417) | デュロック種 | R5.8.17 | 褐  | 岩手県 岩手郡 雫石町 | ゼンノー デー ヒガシ2 2 1 00198 | 2級 | イ893 (893) | その他 | 総社市奥坂1428-1 全農畜産サービス株式会社 岡 山AIセンター |
| | | | | | ゼンノー デー ヒガシ2 2 1 03595 | | | | | | |
| 32433020027 | 6月20日 | ゼンノー デー ダイセ ン 3 00501 (日豚D子 DD05-A001691) | デュロック種 | R5.8.17 | 褐  | 秋田県 大仙市 | ゼンノー デー カミシホ ロ 3 01528 | 2級 | イ707 (707) | その他 | 総社市奥坂1428-1 全農畜産サービス株式会社 岡 山AIセンター |
| | | | | | ゼンノー デー ハイコー ブダイセ 3 02358 | | | | | | |
| 32433020028 | 6月20日 | ゼンノー デー ダイセ ン 3 00505 (日豚D子 DD05-A001692) | デュロック種 | R5.8.17 | 褐  | 秋田県 大仙市 | ゼンノー デー カミシホ ロ 3 01528 | 2級 | イ714 (714) | その他 | 総社市奥坂1428-1 全農畜産サービス株式会社 岡 山AIセンター |
| | | | | | ゼンノー デー ハイコー ブダイセ 3 02358 | | | | | | |
| 32433020029 | 6月20日 | ゼンノー デー ダイセ ン 3 00506 (日豚D子 DD05-A001693) | デュロック種 | R5.8.17 | 褐  | 秋田県 大仙市 | ゼンノー デー カミシホ ロ 3 01528 | 2級 | イ977 (977) | その他 | 総社市奥坂1428-1 全農畜産サービス株式会社 岡 山AIセンター |
| | | | | | ゼンノー デー ハイコー ブダイセ 3 02358 | | | | | | |

別記様式第1号

(注) 1 検査成績欄には、特級、1級、2級、級外又は不合格の別を記載すること。また、不合格の場合は、その理由を付記すること。

2 前年供用状況欄について

① 前年1月1日より12月31日までの間における

ア 種付けの実績延頭数

イ 家畜人工授精用精液の生産本数(及び払出本数)をそれぞれ区分して記入すること。

② 初めて独立行政法人家畜改良センターの種畜検査を受けたものについては、「新願」と記入すること。

③ 前年に地方の臨時検査を受けているものについては、「新願」と記載するとともに①についても併記すること。

3 所有者の区分欄には、独立行政法人有(貸付の場合は貸付と記載)、都道府県有、市町村有、農協(同連合会、酪協、畜協等を含む。)有、団体(一般社団法人、一般財団法人、公益社団法人、公益財団法人)有、個人有、その他の別を記載すること。

4 飼養者の住所は、郡市区町村名を記載すること。

種 畜 検 査 名 簿

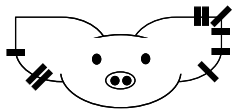
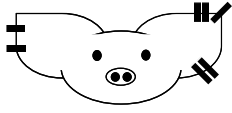
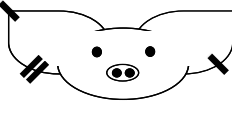
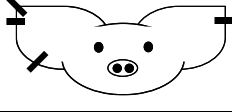
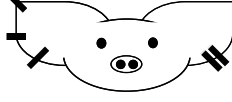
| 種 畜 証明書 番号 | 検 査 月 日 | 名 前 (登録・登記番号) | 品 種 | 生年月日 体 高 | 毛 色 | 産 地 | 血 統 | 検 査 成 績 | 前 供 状 年 用 況 | 所有者 の 区 分 | 飼養者の住所氏名 |
|------------------|------------|--|--------|-------------|---|-------------------|---------------------------|------------|----------------------------|--------------------|--|
| | | | | | 特 徴 | | 父 母 | | | | |
| 32433020030 | 6月20日 | ゼンノー デー ヒガシ 23 3 01279 (日豚D子 DD03-A006419) | デュロック種 | R5.8.23 | 褐  | 岩手県 岩手郡 雫石町 | ゼンノー デー ヒガシ2 2 2 00360 | 2級 | イ730 (730) | その他 | 総社市奥坂1428-1 全農畜産サービス株式会社 岡山AIセンター |
| | | | | | ゼンノー デー ヒガシ2 1 4 03353 | | | | | | |
| 32433020031 | 6月20日 | ゼンノー デー ヒガシ 23 3 01282 (日豚D子 DD03-A006420) | デュロック種 | R5.8.23 | 褐  | 岩手県 岩手郡 雫石町 | ゼンノー デー ヒガシ2 2 2 00360 | 2級 | イ284 (284) | その他 | 総社市奥坂1428-1 全農畜産サービス株式会社 岡山AIセンター |
| | | | | | ゼンノー デー ヒガシ2 1 4 03353 | | | | | | |
| 32533020001 | 6月20日 | ゼンノー デー ヒガシ 24 1 02021 (日豚D子 DD03-A006570) | デュロック種 | R6.4.10 | 褐  | 岩手県 岩手郡 雫石町 | ゼンノー デー ヒガシ2 2 1 00620 | 2級 | 新願 | その他 | 総社市奥坂1428-1 全農畜産サービス株式会社 岡山AIセンター |
| | | | | | ゼンノー デー ヒガシ2 3 2 01053 | | | | | | |
| 32533020002 | 6月20日 | ゼンノー デー ヒガシ 24 5 02043 (日豚D子 DD03-A006571) | デュロック種 | R6.4.10 | 褐  | 岩手県 岩手郡 雫石町 | ゼンノー デー ヒガシ2 2 1 00620 | 2級 | 新願 | その他 | 総社市奥坂1428-1 全農畜産サービス株式会社 岡山AIセンター |
| | | | | | ゼンノー デー ヒガシ2 1 3 03045 | | | | | | |
| 32533020003 | 6月20日 | ゼンノー デー ヒガシ 24 1 02062 (日豚D子 DD03-A006634) | デュロック種 | R6.4.15 | 褐  | 岩手県 岩手郡 雫石町 | ゼンノー デー ヒガシ2 1 1 03030 | 2級 | 新願 | その他 | 総社市奥坂1428-1 全農畜産サービス株式会社 岡山AIセンター |
| | | | | | ゼンノー デー ヒガシ2 3 2 01054 | | | | | | |

別記様式第1号

- (注) 1 検査成績欄には、特級、1級、2級、級外又は不合格の別を記載すること。また、不合格の場合は、その理由を付記すること。
 2 前年供用状況欄について
 ① 前年1月1日より12月31日までの間における
 ア 種付けの実績延頭数
 イ 家畜人工授精用精液の生産本数(及び払出本数)をそれぞれ区分して記入すること。
 ② 初めて独立行政法人家畜改良センターの種畜検査を受けたものについては、「新願」と記入すること。
 ③ 前年に地方の臨時検査を受けているものについては、「新願」と記載するとともに①についても併記すること。
 3 所有者の区分欄には、独立行政法人有(貸付の場合は貸付と記載)、都道府県有、市町村有、農協(同連合会、酪協、畜協等を含む。)有、団体(一般社団法人、一般財団法人、公益社団法人、公益財団法人)有、個人有、その他の別を記載すること。
 4 飼養者の住所は、郡市区町村名を記載すること。

種 畜 検 査 名 簿

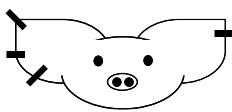
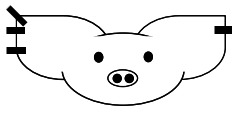
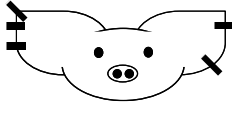
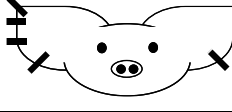
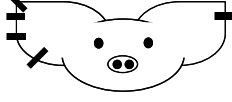
| 種 畜 証明書 番 号 | 検 査 月 日 | 名 前 (登録・登記番号) | 品 種 | 生年月日 体 高 | 毛 色 | 産 地 | 血 統 | 検 査 成 績 | 前 供 状 年 用 況 | 所 有 者 の 区 分 | 飼 養 者 の 住 所 氏 名 |
|-------------------|------------|--|--------|-------------|---|-------------------|--|------------|----------------------------|----------------|--|
| | | | | | 特 徴 | | 父 母 | | | | |
| 32533020004 | 6月20日 | ゼンノー デー ヒガシ 24 1 02063 (日豚D子 DD03-A006572) | デュロック種 | R6.4.15 | 褐  | 岩手県 岩手郡 雫石町 | ゼンノー デー ヒガシ2 1 1 03030 ゼンノー デー ヒガシ2 3 2 01054 | 2級 | 新願 | その他 | 総社市奥坂1428-1 全農畜産サービス株式会社 岡 山AIセンター |
| 32533020005 | 6月20日 | ゼンノー デー ヒガシ 24 2 02083 (日豚D子 DD03-A006535) | デュロック種 | R6.4.27 | 褐  | 岩手県 岩手郡 雫石町 | ゼンノー デー ヒガシ2 2 4 00235 ゼンノー デー ヒガシ2 2 3 00800 | 2級 | 新願 | その他 | 総社市奥坂1428-1 全農畜産サービス株式会社 岡 山AIセンター |
| 32533020006 | 6月20日 | ゼンノー デー ヒガシ 24 2 02084 (日豚D子 DD03-A006536) | デュロック種 | R6.4.27 | 褐  | 岩手県 岩手郡 雫石町 | ゼンノー デー ヒガシ2 2 4 00235 ゼンノー デー ヒガシ2 2 3 00800 | 2級 | 新願 | その他 | 総社市奥坂1428-1 全農畜産サービス株式会社 岡 山AIセンター |
| 32533020007 | 6月20日 | ゼンノー デー ヒガシ 24 2 02091 (日豚D子 DD03-A006537) | デュロック種 | R6.4.27 | 褐  | 岩手県 岩手郡 雫石町 | ゼンノー デー ヒガシ2 2 4 00235 ゼンノー デー ヒガシ2 2 3 00802 | 2級 | 新願 | その他 | 総社市奥坂1428-1 全農畜産サービス株式会社 岡 山AIセンター |
| 32533020008 | 6月20日 | ゼンノー デー ヒガシ 24 2 02093 (日豚D子 DD03-A006538) | デュロック種 | R6.4.27 | 褐  | 岩手県 岩手郡 雫石町 | ゼンノー デー ヒガシ2 2 4 00235 ゼンノー デー ヒガシ2 2 3 00802 | 2級 | 新願 | その他 | 総社市奥坂1428-1 全農畜産サービス株式会社 岡 山AIセンター |

別記様式第1号

- (注) 1 検査成績欄には、特級、1級、2級、級外又は不合格の別を記載すること。また、不合格の場合は、その理由を付記すること。
 2 前年供用状況欄について
 ① 前年1月1日より12月31日までの間における
 ア 種付けの実績延頭数
 イ 家畜人工授精用精液の生産本数(及び払出本数)をそれぞれ区分して記入すること。
 ② 初めて独立行政法人家畜改良センターの種畜検査を受けたものについては、「新願」と記入すること。
 ③ 前年に地方の臨時検査を受けているものについては、「新願」と記載するとともに①についても併記すること。
 3 所有者の区分欄には、独立行政法人有(貸付の場合は貸付と記載)、都道府県有、市町村有、農協(同連合会、酪協、畜協等を含む。)有、団体(一般社団法人、一般財団法人、公益社団法人、公益財団法人)有、個人有、その他の別を記載すること。
 4 飼養者の住所は、郡市区町村名を記載すること。

種 畜 検 査 名 簿

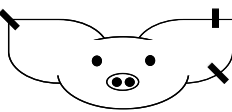
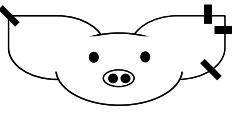
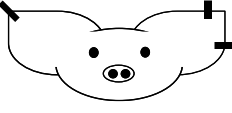
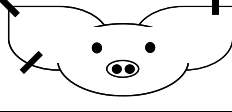
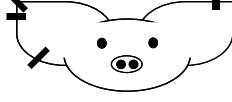
| 種 畜 証明書 番号 | 検 査 月 日 | 名 前 (登録・登記番号) | 品 種 | 生年月日 体 高 | 毛 色 | 産 地 | 血 統 | 検 査 成 績 | 前 供 状 | 年 用 況 | 所有者 の 区 分 | 飼養者の住所氏名 |
|------------------|------------|--|--------|-------------|--|-------------------|---------------------------|------------|-------------|-------------|--|----------|
| | | | | | 特 徴 | | 父 母 | | | | | |
| 32533020009 | 6月20日 | ゼンノー デー ヒガシ 24 2 02101 (日豚D子 DD03-A006540) | デュロック種 | R6.5.2 |  | 岩手県 岩手郡 雫石町 | ゼンノー デー ヒガシ2 3 2 00970 | 2級 | 新願 | その他 | 総社市奥坂1428-1 全農畜産サービス株式会社 岡山AIセンター | |
| | | | | | | | ゼンノー デー ヒガシ2 2 1 00767 | | | | | |
| 32533020010 | 6月20日 | ゼンノー デー ヒガシ 24 2 02104 (日豚D子 DD03-A006541) | デュロック種 | R6.5.2 |  | 岩手県 岩手郡 雫石町 | ゼンノー デー ヒガシ2 3 2 00970 | 2級 | 新願 | その他 | 総社市奥坂1428-1 全農畜産サービス株式会社 岡山AIセンター | |
| | | | | | | | ゼンノー デー ヒガシ2 2 1 00767 | | | | | |
| 32533020011 | 6月20日 | ゼンノー デー ヒガシ 24 2 02105 (日豚D子 DD03-A006542) | デュロック種 | R6.5.2 |  | 岩手県 岩手郡 雫石町 | ゼンノー デー ヒガシ2 3 2 00970 | 2級 | 新願 | その他 | 総社市奥坂1428-1 全農畜産サービス株式会社 岡山AIセンター | |
| | | | | | | | ゼンノー デー ヒガシ2 2 1 00767 | | | | | |
| 32533020012 | 6月20日 | ゼンノー デー ヒガシ 24 5 02110 (日豚D子 DD03-A006543) | デュロック種 | R6.5.6 |  | 岩手県 岩手郡 雫石町 | ゼンノー デー ヒガシ2 2 5 00300 | 2級 | 新願 | その他 | 総社市奥坂1428-1 全農畜産サービス株式会社 岡山AIセンター | |
| | | | | | | | ゼンノー デー ヒガシ2 1 5 03341 | | | | | |
| 32533020013 | 6月20日 | ゼンノー デー ヒガシ 24 1 02140 (日豚D子 DD03-A006580) | デュロック種 | R6.5.17 |  | 岩手県 岩手郡 雫石町 | ゼンノー デー ヒガシ2 3 2 00970 | 2級 | 新願 | その他 | 総社市奥坂1428-1 全農畜産サービス株式会社 岡山AIセンター | |
| | | | | | | | ゼンノー デー ヒガシ2 3 1 01077 | | | | | |

別記様式第1号

- (注) 1 検査成績欄には、特級、1級、2級、級外又は不合格の別を記載すること。また、不合格の場合は、その理由を付記すること。
 2 前年供用状況欄について
 ① 前年1月1日より12月31日までの間における
 ア 種付けの実績延頭数
 イ 家畜人工授精用精液の生産本数(及び払出本数)をそれぞれ区分して記入すること。
 ② 初めて独立行政法人家畜改良センターの種畜検査を受けたものについては、「新願」と記入すること。
 ③ 前年に地方の臨時検査を受けているものについては、「新願」と記載するとともに①についても併記すること。
 3 所有者の区分欄には、独立行政法人有(貸付の場合は貸付と記載)、都道府県有、市町村有、農協(同連合会、酪協、畜協等を含む。)有、団体(一般社団法人、一般財団法人、公益社団法人、公益財団法人)有、個人有、その他の別を記載すること。
 4 飼養者の住所は、郡市区町村名を記載すること。

種 畜 検 査 名 簿

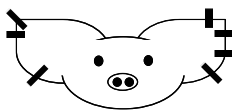
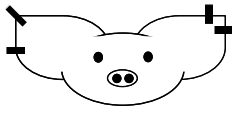
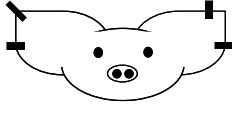
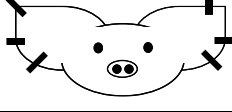
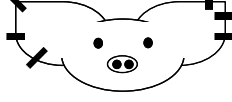
| 種 畜 証明書 番 号 | 検 査 月 日 | 名 前 (登録・登記番号) | 品 種 | 生年月日 体 高 | 毛 色 | 産 地 | 血 統 | 検 査 成 績 | 前 供 状 年 用 況 | 所 有 者 の 区 分 | 飼 養 者 の 住 所 氏 名 |
|-------------------|------------|--|--------|-------------|--|-------------------|---------------------------|------------|----------------------------|----------------|--|
| | | | | | 特 徴 | | 父 母 | | | | |
| 32533020014 | 6月20日 | ゼンノー デー ヒガシ 24 1 02149 (日豚D子 DD03-A006544) | デュロック種 | R6.5.17 |  | 岩手県 岩手郡 雫石町 | ゼンノー デー ヒガシ2 3 2 00970 | 2級 | 新願 | その他 | 総社市奥坂1428-1 全農畜産サービス株式会社 岡山AIセンター |
| | | | | | | | ゼンノー デー ヒガシ2 3 4 01091 | | | | |
| 32533020015 | 6月20日 | ゼンノー デー ヒガシ 24 1 02153 (日豚D子 DD03-A006581) | デュロック種 | R6.5.17 |  | 岩手県 岩手郡 雫石町 | ゼンノー デー ヒガシ2 3 2 00970 | 2級 | 新願 | その他 | 総社市奥坂1428-1 全農畜産サービス株式会社 岡山AIセンター |
| | | | | | | | ゼンノー デー ヒガシ2 3 2 01065 | | | | |
| 32533020016 | 6月20日 | ゼンノー デー ヒガシ 24 1 02155 (日豚D子 DD03-A006582) | デュロック種 | R6.5.17 |  | 岩手県 岩手郡 雫石町 | ゼンノー デー ヒガシ2 3 2 00970 | 2級 | 新願 | その他 | 総社市奥坂1428-1 全農畜産サービス株式会社 岡山AIセンター |
| | | | | | | | ゼンノー デー ヒガシ2 3 2 01065 | | | | |
| 32533020017 | 6月20日 | ゼンノー デー ヒガシ 24 4 02166 (日豚D子 DD03-A006583) | デュロック種 | R6.5.27 |  | 岩手県 岩手郡 雫石町 | ゼンノー デー ヒガシ2 2 3 00791 | 2級 | 新願 | その他 | 総社市奥坂1428-1 全農畜産サービス株式会社 岡山AIセンター |
| | | | | | | | ゼンノー デー ヒガシ2 1 4 03486 | | | | |
| 32533020018 | 6月20日 | ゼンノー デー ヒガシ 24 2 02168 (日豚D子 DD03-A006584) | デュロック種 | R6.5.28 |  | 岩手県 岩手郡 雫石町 | ゼンノー デー ヒガシ2 2 3 00791 | 2級 | 新願 | その他 | 総社市奥坂1428-1 全農畜産サービス株式会社 岡山AIセンター |
| | | | | | | | ゼンノー デー ヒガシ2 2 2 00662 | | | | |

別記様式第1号

- (注) 1 検査成績欄には、特級、1級、2級、級外又は不合格の別を記載すること。また、不合格の場合は、その理由を付記すること。
 2 前年供用状況欄について
 ① 前年1月1日より12月31日までの間における
 ア 種付けの実績延頭数
 イ 家畜人工授精用精液の生産本数(及び払出本数)をそれぞれ区分して記入すること。
 ② 初めて独立行政法人家畜改良センターの種畜検査を受けたものについては、「新願」と記入すること。
 ③ 前年に地方の臨時検査を受けているものについては、「新願」と記載するとともに①についても併記すること。
 3 所有者の区分欄には、独立行政法人有(貸付の場合は貸付と記載)、都道府県有、市町村有、農協(同連合会、酪協、畜協等を含む。)有、団体(一般社団法人、一般財団法人、公益社団法人、公益財団法人)有、個人有、その他の別を記載すること。
 4 飼養者の住所は、郡市区町村名を記載すること。

種 畜 検 査 名 簿

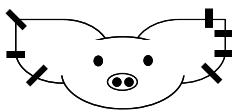
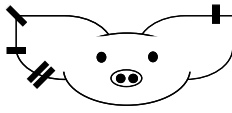
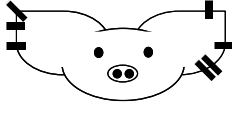
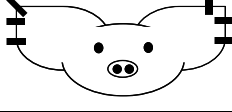
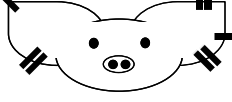
| 種 畜 証明書 番 号 | 検 査 月 日 | 名 前 (登録・登記番号) | 品 種 | 生年月日 体 高 | 毛 色 | 産 地 | 血 統 | | 検 査 成 績 | 前 供 状 年 用 況 | 所 有 者 の 区 分 | 飼 養 者 の 住 所 氏 名 |
|-------------------|------------|--|--------|-------------|---|-------------------|---------------------------|----|------------|----------------------------|--|-----------------|
| | | | | | 特 徴 | | 父 | 母 | | | | |
| 32533020019 | 6月20日 | ゼンノー デー ヒガシ 24 2 02169 (日豚D子 DD03-A006585) | デュロック種 | R6.5.28 | 褐  | 岩手県 岩手郡 雫石町 | ゼンノー デー ヒガシ2 2 3 00791 | 2級 | 新願 | その他 | 総社市奥坂1428-1 全農畜産サービス株式会社 岡山AIセンター | |
| | | | | | | | ゼンノー デー ヒガシ2 2 2 00662 | | | | | |
| 32533020020 | 6月20日 | ゼンノー デー ヒガシ 24 2 02170 (日豚D子 DD03-A006586) | デュロック種 | R6.5.28 | 褐  | 岩手県 岩手郡 雫石町 | ゼンノー デー ヒガシ2 2 3 00791 | 2級 | 新願 | その他 | 総社市奥坂1428-1 全農畜産サービス株式会社 岡山AIセンター | |
| | | | | | | | ゼンノー デー ヒガシ2 2 2 00662 | | | | | |
| 32533020021 | 6月20日 | ゼンノー デー ヒガシ 24 2 02187 (日豚D子 DD03-A006587) | デュロック種 | R6.5.30 | 褐  | 岩手県 岩手郡 雫石町 | ゼンノー デー ヒガシ2 2 3 00791 | 2級 | 新願 | その他 | 総社市奥坂1428-1 全農畜産サービス株式会社 岡山AIセンター | |
| | | | | | | | ゼンノー デー ヒガシ2 3 1 00829 | | | | | |
| 32533020022 | 6月20日 | ゼンノー デー ヒガシ 24 2 02188 (日豚D子 DD03-A006588) | デュロック種 | R6.5.30 | 褐  | 岩手県 岩手郡 雫石町 | ゼンノー デー ヒガシ2 2 3 00791 | 2級 | 新願 | その他 | 総社市奥坂1428-1 全農畜産サービス株式会社 岡山AIセンター | |
| | | | | | | | ゼンノー デー ヒガシ2 3 1 00829 | | | | | |
| 32533020023 | 6月20日 | ゼンノー デー ヒガシ 24 1 02227 (日豚D子 DD03-A006573) | デュロック種 | R6.7.7 | 褐  | 岩手県 岩手郡 雫石町 | ゼンノー デー ヒガシ2 2 1 00533 | 2級 | 新願 | その他 | 総社市奥坂1428-1 全農畜産サービス株式会社 岡山AIセンター | |
| | | | | | | | ゼンノー デー ヒガシ2 3 3 01189 | | | | | |

別記様式第1号

(注) 1 検査成績欄には、特級、1級、2級、級外又は不合格の別を記載すること。また、不合格の場合は、その理由を付記すること。

2 前年供用状況欄について

① 前年1月1日より12月31日までの間における

ア 種付けの実績延頭数

イ 家畜人工授精用精液の生産本数(及び払出本数)をそれぞれ区分して記入すること。

② 初めて独立行政法人家畜改良センターの種畜検査を受けたものについては、「新願」と記入すること。

③ 前年に地方の臨時検査を受けているものについては、「新願」と記載するとともに①についても併記すること。

3 所有者の区分欄には、独立行政法人有(貸付の場合は貸付と記載)、都道府県有、市町村有、農協(同連合会、酪協、畜協等を含む。)有、団体(一般社団法人、一般財団法人、公益社団法人、公益財団法人)有、個人有、その他の別を記載すること。

4 飼養者の住所は、郡市区町村名を記載すること。

種 畜 検 査 名 簿

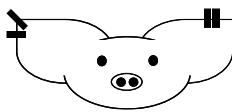
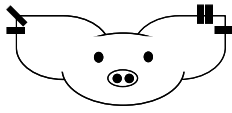
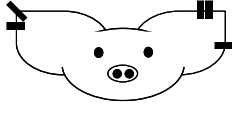
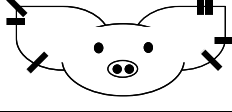
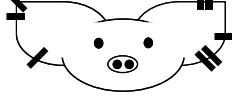
| 種 畜 証明書 番号 | 検 査 月 日 | 名 前 (登録・登記番号) | 品 種 | 生年月日 体 高 | 毛 色 | 産 地 | 血 統 | | 検 査 成 績 | 前 供 状 | 年 用 況 | 所有者 の 区 分 | 飼養者の住所氏名 |
|------------------|------------|--|--------|-------------|---|-------------------|---------------------------|----|------------|-------------|--|--------------------|----------|
| | | | | | 特 徴 | | 父 | 母 | | | | | |
| 32533020024 | 6月20日 | ゼンノー デー ヒガシ 24 1 02230 (日豚D子 DD03-A006574) | デュロック種 | R6.7.7 | 褐  | 岩手県 岩手郡 雫石町 | ゼンノー デー ヒガシ2 2 1 00533 | 2級 | 新願 | その他 | 総社市奥坂1428-1 全農畜産サービス株式会社 岡山AIセンター | | |
| | | | | | ゼンノー デー ヒガシ2 3 3 01189 | | | | | | | | |
| 32533020025 | 6月20日 | ゼンノー デー ヒガシ 24 1 02233 (日豚D子 DD03-A006575) | デュロック種 | R6.7.8 | 褐  | 岩手県 岩手郡 雫石町 | ゼンノー デー ヒガシ2 2 5 00300 | 2級 | 新願 | その他 | 総社市奥坂1428-1 全農畜産サービス株式会社 岡山AIセンター | | |
| | | | | | ゼンノー デー ヒガシ2 3 4 01199 | | | | | | | | |
| 32533020026 | 6月20日 | ゼンノー デー ヒガシ 24 2 02235 (日豚D子 DD03-A006576) | デュロック種 | R6.7.12 | 褐  | 岩手県 岩手郡 雫石町 | ゼンノー デー ヒガシ2 2 1 00533 | 2級 | 新願 | その他 | 総社市奥坂1428-1 全農畜産サービス株式会社 岡山AIセンター | | |
| | | | | | ゼンノー デー ヒガシ2 3 1 00833 | | | | | | | | |
| 32533020027 | 6月20日 | ゼンノー デー ヒガシ 24 5 02246 (日豚D子 DD03-A006577) | デュロック種 | R6.7.12 | 褐  | 岩手県 岩手郡 雫石町 | ゼンノー デー ヒガシ2 2 5 00300 | 2級 | 新願 | その他 | 総社市奥坂1428-1 全農畜産サービス株式会社 岡山AIセンター | | |
| | | | | | ゼンノー デー ヒガシ2 1 4 03353 | | | | | | | | |
| 32533020028 | 6月20日 | ゼンノー デー ヒガシ 24 5 02247 (日豚D子 DD03-A006578) | デュロック種 | R6.7.12 | 褐  | 岩手県 岩手郡 雫石町 | ゼンノー デー ヒガシ2 2 5 00300 | 2級 | 新願 | その他 | 総社市奥坂1428-1 全農畜産サービス株式会社 岡山AIセンター | | |
| | | | | | ゼンノー デー ヒガシ2 1 4 03353 | | | | | | | | |

別記様式第1号

- (注) 1 検査成績欄には、特級、1級、2級、級外又は不合格の別を記載すること。また、不合格の場合は、その理由を付記すること。
 2 前年供用状況欄について
 ① 前年1月1日より12月31日までの間における
 ア 種付けの実績延頭数
 イ 家畜人工授精用精液の生産本数(及び払出本数)をそれぞれ区分して記入すること。
 ② 初めて独立行政法人家畜改良センターの種畜検査を受けたものについては、「新願」と記入すること。
 ③ 前年に地方の臨時検査を受けているものについては、「新願」と記載するとともに①についても併記すること。
 3 所有者の区分欄には、独立行政法人有(貸付の場合は貸付と記載)、都道府県有、市町村有、農協(同連合会、酪協、畜協等を含む。)有、団体(一般社団法人、一般財団法人、公益社団法人、公益財団法人)有、個人有、その他の別を記載すること。
 4 飼養者の住所は、郡市区町村名を記載すること。

種 畜 検 査 名 簿

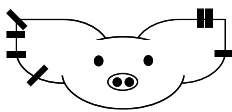
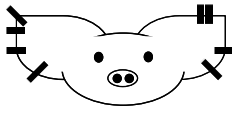
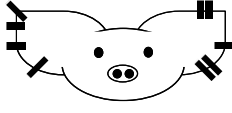
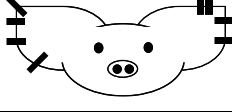
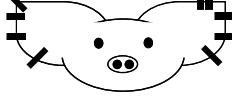
| 種 畜 証明書 番号 | 検 査 月 日 | 名 前 (登録・登記番号) | 品 種 | 生年月日 体 高 | 毛 色 | 産 地 | 血 統 | 検 査 成 績 | 前 供 状 | 年 用 況 | 所有者 の 区 分 | 飼養者の住所氏名 |
|------------------|------------|--|--------|-------------|--|-------------------|---------------------------|------------|-------------|-------------|--|----------|
| | | | | | 特 徴 | | 父 母 | | | | | |
| 32533020029 | 6月20日 | ゼンノー デー ヒガシ 24 3 02295 (日豚D子 DD03-A006613) | デュロック種 | R6.7.25 |  | 岩手県 岩手郡 雫石町 | ゼンノー デー ヒガシ2 2 1 00746 | 2級 | 新願 | その他 | 総社市奥坂1428-1 全農畜産サービス株式会社 岡山AIセンター | |
| | | | | | | | ゼンノー デー ヒガシ2 2 1 00611 | | | | | |
| 32533020030 | 6月20日 | ゼンノー デー ヒガシ 24 3 02296 (日豚D子 DD03-A006614) | デュロック種 | R6.7.25 |  | 岩手県 岩手郡 雫石町 | ゼンノー デー ヒガシ2 2 1 00746 | 2級 | 新願 | その他 | 総社市奥坂1428-1 全農畜産サービス株式会社 岡山AIセンター | |
| | | | | | | | ゼンノー デー ヒガシ2 2 1 00611 | | | | | |
| 32533020031 | 6月20日 | ゼンノー デー ヒガシ 24 3 02297 (日豚D子 DD03-A006615) | デュロック種 | R6.7.25 |  | 岩手県 岩手郡 雫石町 | ゼンノー デー ヒガシ2 2 1 00746 | 2級 | 新願 | その他 | 総社市奥坂1428-1 全農畜産サービス株式会社 岡山AIセンター | |
| | | | | | | | ゼンノー デー ヒガシ2 2 1 00611 | | | | | |
| 32533020032 | 6月20日 | ゼンノー デー ヒガシ 24 3 02298 (日豚D子 DD03-A006616) | デュロック種 | R6.7.25 |  | 岩手県 岩手郡 雫石町 | ゼンノー デー ヒガシ2 2 1 00746 | 2級 | 新願 | その他 | 総社市奥坂1428-1 全農畜産サービス株式会社 岡山AIセンター | |
| | | | | | | | ゼンノー デー ヒガシ2 2 1 00611 | | | | | |
| 32533020033 | 6月20日 | ゼンノー デー ヒガシ 24 3 02299 (日豚D子 DD03-A006617) | デュロック種 | R6.7.25 |  | 岩手県 岩手郡 雫石町 | ゼンノー デー ヒガシ2 2 1 00746 | 2級 | 新願 | その他 | 総社市奥坂1428-1 全農畜産サービス株式会社 岡山AIセンター | |
| | | | | | | | ゼンノー デー ヒガシ2 2 1 00611 | | | | | |

別記様式第1号

(注) 1 検査成績欄には、特級、1級、2級、級外又は不合格の別を記載すること。また、不合格の場合は、その理由を付記すること。

2 前年供用状況欄について

① 前年1月1日より12月31日までの間における

ア 種付けの実績延頭数

イ 家畜人工授精用精液の生産本数(及び払出本数)をそれぞれ区分して記入すること。

② 初めて独立行政法人家畜改良センターの種畜検査を受けたものについては、「新願」と記入すること。

③ 前年に地方の臨時検査を受けているものについては、「新願」と記載するとともに①についても併記すること。

3 所有者の区分欄には、独立行政法人有(貸付の場合は貸付と記載)、都道府県有、市町村有、農協(同連合会、酪協、畜協等を含む。)有、団体(一般社団法人、一般財団法人、公益社団法人、公益財団法人)有、個人有、その他の別を記載すること。

4 飼養者の住所は、郡市区町村名を記載すること。

種 畜 検 査 名 簿

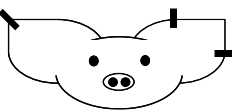
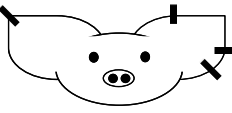
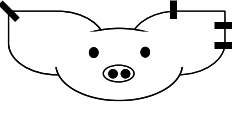
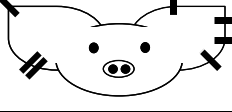
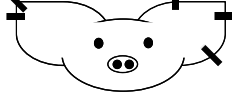
| 種 畜 証明書 番号 | 検 査 月 日 | 名 前 (登録・登記番号) | 品 種 | 生年月日 体 高 | 毛 色 | 産 地 | 血 統 | 検 査 成 績 | 前 供 状 年 用 況 | 所 有 者 の 区 分 | 飼 養 者 の 住 所 氏 名 |
|------------------|------------|--|--------|-------------|--|-------------------|---------------------------|------------|----------------------------|----------------|--|
| | | | | | 特 徴 | | 父 母 | | | | |
| 32533020034 | 6月20日 | ゼンノー デー ヒガシ 24 2 02305 (日豚D子 DD03-A006618) | デュロック種 | R6.7.29 |  | 岩手県 岩手郡 雫石町 | ゼンノー デー ヒガシ2 3 3 01154 | 2級 | 新願 | その他 | 総社市奥坂1428-1 全農畜産サービス株式会社 岡山AIセンター |
| | | | | | | | ゼンノー デー ヒガシ2 3 3 00901 | | | | |
| 32533020035 | 6月20日 | ゼンノー デー ヒガシ 24 2 02306 (日豚D子 DD03-A006619) | デュロック種 | R6.7.29 |  | 岩手県 岩手郡 雫石町 | ゼンノー デー ヒガシ2 3 3 01154 | 2級 | 新願 | その他 | 総社市奥坂1428-1 全農畜産サービス株式会社 岡山AIセンター |
| | | | | | | | ゼンノー デー ヒガシ2 3 3 00901 | | | | |
| 32533020036 | 6月20日 | ゼンノー デー ヒガシ 24 5 02308 (日豚D子 DD03-A006620) | デュロック種 | R6.7.29 |  | 岩手県 岩手郡 雫石町 | ゼンノー デー ヒガシ2 2 1 00246 | 2級 | 新願 | その他 | 総社市奥坂1428-1 全農畜産サービス株式会社 岡山AIセンター |
| | | | | | | | ゼンノー デー ヒガシ2 1 5 03508 | | | | |
| 32533020037 | 6月20日 | ゼンノー デー ヒガシ 24 1 02329 (日豚D子 DD03-A006621) | デュロック種 | R6.8.3 |  | 岩手県 岩手郡 雫石町 | ゼンノー デー ヒガシ2 2 3 00791 | 2級 | 新願 | その他 | 総社市奥坂1428-1 全農畜産サービス株式会社 岡山AIセンター |
| | | | | | | | ゼンノー デー ヒガシ2 3 5 01251 | | | | |
| 32533020038 | 6月20日 | ゼンノー デー ヒガシ 24 2 02334 (日豚D子 DD03-A006622) | デュロック種 | R6.8.3 |  | 岩手県 岩手郡 雫石町 | ゼンノー デー ヒガシ2 2 3 00791 | 2級 | 新願 | その他 | 総社市奥坂1428-1 全農畜産サービス株式会社 岡山AIセンター |
| | | | | | | | ゼンノー デー ヒガシ2 3 1 00958 | | | | |

別記様式第1号

- (注) 1 検査成績欄には、特級、1級、2級、級外又は不合格の別を記載すること。また、不合格の場合は、その理由を付記すること。
 2 前年供用状況欄について
 ① 前年1月1日より12月31日までの間における
 ア 種付けの実績延頭数
 イ 家畜人工授精用精液の生産本数(及び払出本数)をそれぞれ区分して記入すること。
 ② 初めて独立行政法人家畜改良センターの種畜検査を受けたものについては、「新願」と記入すること。
 ③ 前年に地方の臨時検査を受けているものについては、「新願」と記載するとともに①についても併記すること。
 3 所有者の区分欄には、独立行政法人有(貸付の場合は貸付と記載)、都道府県有、市町村有、農協(同連合会、酪協、畜協等を含む。)有、団体(一般社団法人、一般財団法人、公益社団法人、公益財団法人)有、個人有、その他の別を記載すること。
 4 飼養者の住所は、郡市区町村名を記載すること。

種 畜 検 査 名 簿

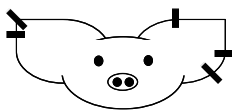
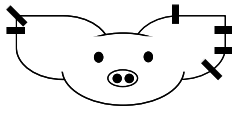
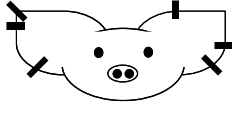
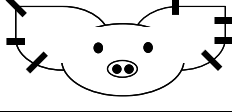
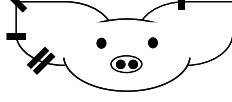
| 種 畜 証明書 番号 | 検 査 月 日 | 名 前 (登録・登記番号) | 品 種 | 生年月日 体 高 | 毛 色 | 産 地 | 血 統 | 検 査 成 績 | 前 供 状 年 用 況 | 所 有 者 の 区 分 | 飼 養 者 の 住 所 氏 名 |
|------------------|------------|--|--------|-------------|--|-------------------|---------------------------|------------|----------------------------|----------------|--|
| | | | | | 特 徴 | | 父 母 | | | | |
| 32533020039 | 6月20日 | ゼンノー デー ヒガシ 24 2 02336 (日豚D子 DD03-A006623) | デュロック種 | R6.8.3 |  | 岩手県 岩手郡 雫石町 | ゼンノー デー ヒガシ2 2 3 00791 | 2級 | 新願 | その他 | 総社市奥坂1428-1 全農畜産サービス株式会社 岡山AIセンター |
| | | | | | | | ゼンノー デー ヒガシ2 3 1 00958 | | | | |
| 32533020040 | 6月20日 | ゼンノー デー ヒガシ 24 2 02339 (日豚D子 DD03-A006624) | デュロック種 | R6.8.3 |  | 岩手県 岩手郡 雫石町 | ゼンノー デー ヒガシ2 2 3 00791 | 2級 | 新願 | その他 | 総社市奥坂1428-1 全農畜産サービス株式会社 岡山AIセンター |
| | | | | | | | ゼンノー デー ヒガシ2 3 1 00958 | | | | |
| 32533020041 | 6月20日 | ゼンノー デー ヒガシ 24 1 02346 (日豚D子 DD03-A006625) | デュロック種 | R6.8.4 |  | 岩手県 岩手郡 雫石町 | ゼンノー デー ヒガシ2 2 3 00791 | 2級 | 新願 | その他 | 総社市奥坂1428-1 全農畜産サービス株式会社 岡山AIセンター |
| | | | | | | | ゼンノー デー ヒガシ2 3 2 01275 | | | | |
| 32533020042 | 6月20日 | ゼンノー デー ヒガシ 24 1 02369 (日豚D子 DD03-A006626) | デュロック種 | R6.8.8 |  | 岩手県 岩手郡 雫石町 | ゼンノー デー ヒガシ2 2 3 00732 | 2級 | 新願 | その他 | 総社市奥坂1428-1 全農畜産サービス株式会社 岡山AIセンター |
| | | | | | | | ゼンノー デー ヒガシ2 3 3 01264 | | | | |
| 32533020043 | 6月20日 | ゼンノー デー ヒガシ 24 1 02370 (日豚D子 DD03-A006627) | デュロック種 | R6.8.8 |  | 岩手県 岩手郡 雫石町 | ゼンノー デー ヒガシ2 2 3 00732 | 2級 | 新願 | その他 | 総社市奥坂1428-1 全農畜産サービス株式会社 岡山AIセンター |
| | | | | | | | ゼンノー デー ヒガシ2 3 3 01264 | | | | |

別記様式第1号

- (注) 1 検査成績欄には、特級、1級、2級、級外又は不合格の別を記載すること。また、不合格の場合は、その理由を付記すること。
 2 前年供用状況欄について
 ① 前年1月1日より12月31日までの間における
 ア 種付けの実績延頭数
 イ 家畜人工授精用精液の生産本数(及び払出本数)をそれぞれ区分して記入すること。
 ② 初めて独立行政法人家畜改良センターの種畜検査を受けたものについては、「新願」と記入すること。
 ③ 前年に地方の臨時検査を受けているものについては、「新願」と記載するとともに①についても併記すること。
 3 所有者の区分欄には、独立行政法人有(貸付の場合は貸付と記載)、都道府県有、市町村有、農協(同連合会、酪協、畜協等を含む。)有、団体(一般社団法人、一般財団法人、公益社団法人、公益財団法人)有、個人有、その他の別を記載すること。
 4 飼養者の住所は、郡市区町村名を記載すること。

種 畜 検 査 名 簿

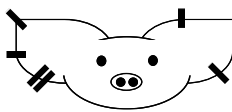
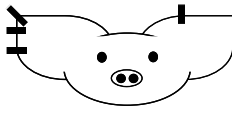
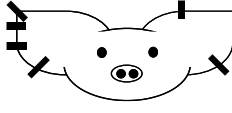
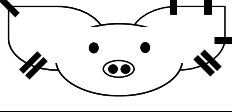
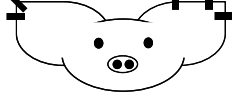
| 種 畜 証明書 番号 | 検 査 月 日 | 名 前 (登録・登記番号) | 品 種 | 生年月日 体 高 | 毛 色 | 産 地 | 血 統 | 検 査 成 績 | 前 供 状 | 年 用 況 | 所有者 の 区 分 | 飼養者の住所氏名 |
|------------------|------------|--|--------|-------------|---|-------------------|---------------------------|------------|-------------|-------------|--|----------|
| | | | | | 特 徴 | | 父 母 | | | | | |
| 32533020044 | 6月20日 | ゼンノー デー ヒガシ 24 1 02371 (日豚D子 DD03-A006628) | デュロック種 | R6.8.8 | 褐  | 岩手県 岩手郡 雫石町 | ゼンノー デー ヒガシ2 2 3 00732 | 2級 | 新願 | その他 | 総社市奥坂1428-1 全農畜産サービス株式会社 岡山AIセンター | |
| | | | | | ゼンノー デー ヒガシ2 3 3 01264 | | | | | | | |
| 32533020045 | 6月20日 | ゼンノー デー ヒガシ 24 3 02380 (日豚D子 DD03-A006629) | デュロック種 | R6.8.14 | 褐  | 岩手県 岩手郡 雫石町 | ゼンノー デー ヒガシ2 3 2 01175 | 2級 | 新願 | その他 | 総社市奥坂1428-1 全農畜産サービス株式会社 岡山AIセンター | |
| | | | | | ゼンノー デー ヒガシ2 2 1 00721 | | | | | | | |
| 32533020046 | 6月20日 | ゼンノー デー ヒガシ 24 3 02391 (日豚D子 DD03-A006630) | デュロック種 | R6.8.14 | 褐  | 岩手県 岩手郡 雫石町 | ゼンノー デー ヒガシ2 3 2 01175 | 2級 | 新願 | その他 | 総社市奥坂1428-1 全農畜産サービス株式会社 岡山AIセンター | |
| | | | | | ゼンノー デー ヒガシ2 2 1 00725 | | | | | | | |
| 32533020047 | 6月20日 | ゼンノー デー ヒガシ 24 2 02427 (日豚D子 DD03-A006631) | デュロック種 | R6.8.26 | 褐  | 岩手県 岩手郡 雫石町 | ゼンノー デー ヒガシ2 2 1 00703 | 2級 | 新願 | その他 | 総社市奥坂1428-1 全農畜産サービス株式会社 岡山AIセンター | |
| | | | | | ゼンノー デー ヒガシ2 3 2 01053 | | | | | | | |
| 32533020048 | 6月20日 | ゼンノー デー ヒガシ 24 2 02433 (日豚D子 DD03-A006632) | デュロック種 | R6.8.26 | 褐  | 岩手県 岩手郡 雫石町 | ゼンノー デー ヒガシ2 2 1 00703 | 2級 | 新願 | その他 | 総社市奥坂1428-1 全農畜産サービス株式会社 岡山AIセンター | |
| | | | | | ゼンノー デー ヒガシ2 3 2 01003 | | | | | | | |

別記様式第1号

- (注) 1 検査成績欄には、特級、1級、2級、級外又は不合格の別を記載すること。また、不合格の場合は、その理由を付記すること。
 2 前年供用状況欄について
 ① 前年1月1日より12月31日までの間における
 ア 種付けの実績延頭数
 イ 家畜人工授精用精液の生産本数(及び払出本数)をそれぞれ区分して記入すること。
 ② 初めて独立行政法人家畜改良センターの種畜検査を受けたものについては、「新願」と記入すること。
 ③ 前年に地方の臨時検査を受けているものについては、「新願」と記載するとともに①についても併記すること。
 3 所有者の区分欄には、独立行政法人有(貸付の場合は貸付と記載)、都道府県有、市町村有、農協(同連合会、酪協、畜協等を含む。)有、団体(一般社団法人、一般財団法人、公益社団法人、公益財団法人)有、個人有、その他の別を記載すること。
 4 飼養者の住所は、郡市区町村名を記載すること。

種 畜 検 査 名 簿

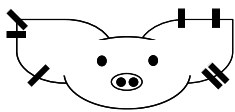
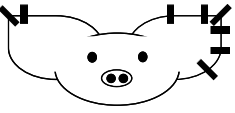
| 種 畜 証 明 書 番 号 | 検 査 月 日 | 名 前 (登録・登記番号) | 品 種 | 生年月日 体 高 | 毛 色 | 産 地 | 血 統 | 検 査 成 績 | 前 供 状 年 用 況 | 所 有 者 の 区 分 | 飼 養 者 の 住 所 氏 名 |
|---------------------|------------|--|----------|-------------|---|-------------------|-----------------------------------|------------|----------------------------|----------------|--|
| | | | | | 特 徴 | | 父 母 | | | | |
| 32533020049 | 6月20日 | ゼンノー デー ヒガシ 24 2 02442 (日豚D子 DD03-A006633) | デュロック種 | R6.8.28 | 褐  | 岩手県 岩手郡 雫石町 | ゼンノー デー ヒガシ2 2 1 00533 | 2級 | 新願 | その他 | 総社市奥坂1428-1 全農畜産サービス株式会社 岡山AIセンター |
| | | | | | | | ゼンノー デー ヒガシ2 3 2 01056 | | | | |
| 32333020037 | 6月20日 | ゼンノー ダブル ハイ コープダイセ 3 074 09 (日豚W種 WW05-A001338) | 大ヨークシャー種 | R4.10.13 | 白  | 秋田県 大仙市 | ゼンノー ダブル ハイ コープダイセ 3 0716 1 | 2級 | イ532 (532) | その他 | 総社市奥坂1428-1 全農畜産サービス株式会社 岡山AIセンター |
| | | | | | | | ゼンノー ダブル ハイ コープダイセ 3 0735 9 | | | | |
| | | | | | | | | | | | |
| | | | | | | | | | | | |
| | | | | | | | | | | | |

別記様式第2号

- (注) 1 一般検査は、飼養者からの聞き取り及び外貌観察等により、体温、被毛、栄養、結膜、呼吸、脈はく、心音その他につき検査し異常のないものは「異常なし」と記載し、臨床症状が顕著なものは、合格したものについてもその状況を詳細に記載すること。
- 2 伝染性疾患の検査結果を、+、-に区分して記載すること。
- 3 精液の良否は、精液及び精子検査の総合判定により記載すること。
- 4 判定は、衛生検査の総合判定により合又は否のいずれかを記載すること。
- 5 備考欄には、再検査の有無その他参考事項を記載すること。
- 6 家畜伝染病予防法(昭和26年法律第166号)第5条又は第31条の規定により行う牛カンピロバクター症、トリコモナス症、馬パラチフス、オーエスキー病又はブルセラ症の検査を受け、第8条の証明書(検査当日において発後6ヶ月を経過していないもの)を有するものにつき、その証明書を利用した場合は、診断結果の文字(+、-)を○で囲むこと。
- 7 活力及び生存率は活力のパーセンテージを記載すること。ただし、+++が50%以下の場合++以上のパーセンテージを併記すること。

衛生検査成績表

| 検査日 | 名前 | 品種 | 一般検査 | 細密検査 | | | | | | | | | 判定 | 備考 |
|-------|-------------------------|--------|------|------------|---------|--------|---------|-------|---------|-------|-------|---|----|----|
| | | | | 伝染性疾患 | | | | | 繁殖機能の障害 | | | | | |
| | | | | | | | | | 精子検査 | | 精液の良否 | | | |
| | | | | 牛カンピロバクター症 | トリコモナス症 | 馬パラチフス | オーエスキー病 | ブルセラ症 | 活力及生存率 | 奇形率 | | | | |
| 6月20日 | ゼンノーデーヒガシ2 0 2 00839 | デュロック種 | 異常なし | | | | - | - | ++94% | 9.0% | 良 | 合 | | |
| 6月20日 | ゼンノーデーカミシホ ロ 1 00530 | デュロック種 | 異常なし | | | | - | - | ++96% | 10.0% | 良 | 合 | | |
| 6月20日 | ゼンノーデーヒガシ2 0 3 00871 | デュロック種 | 異常なし | | | | - | - | ++98% | 12.0% | 良 | 合 | | |
| 6月20日 | ゼンノーデーヒガシ2 0 6 01916 | デュロック種 | 異常なし | | | | - | - | ++93% | 12.0% | 良 | 合 | | |
| 6月20日 | ゼンノーデーヒガシ2 0 6 01917 | デュロック種 | 異常なし | | | | - | - | ++95% | 11.0% | 良 | 合 | | |

別記様式第2号

- (注) 1 一般検査は、飼養者からの聞き取り及び外貌観察等により、体温、被毛、栄養、結膜、呼吸、脈はく、心音その他につき検査し異常のないものは「異常なし」と記載し、臨床症状が顕著なものは、合格したものについてもその状況を詳細に記載すること。
- 2 伝染性疾患の検査結果を、+、-に区分して記載すること。
- 3 精液の良否は、精液及び精子検査の総合判定により記載すること。
- 4 判定は、衛生検査の総合判定により合又は否のいずれかを記載すること。
- 5 備考欄には、再検査の有無その他参考事項を記載すること。
- 6 家畜伝染病予防法(昭和26年法律第166号)第5条又は第31条の規定により行う牛カンピロバクター症、トリコモナス症、馬パラチフス、オーエスキー病又はブルセラ症の検査を受け、第8条の証明書(検査当日において発後6ヶ月を経過していないもの)を有するものにつき、その証明書を利用した場合は、診断結果の文字(+、-)を○で囲むこと。
- 7 活力及び生存率は活力のパーセンテージを記載すること。ただし、+++が50%以下の場合++以上のパーセンテージを併記すること。

衛生検査成績表

| 検査日 | 名前 | 品種 | 一般検査 | 細密検査 | | | | | | | | | 判定 | 備考 |
|-------|------------------------|--------|------|------------|---------|--------|---------|-------|---------|-------|-------|---|----|----|
| | | | | 伝染性疾患 | | | | | 繁殖機能の障害 | | | | | |
| | | | | | | | | | 精子検査 | | 精液の良否 | | | |
| | | | | 牛カンピロバクター症 | トリコモナス症 | 馬パラチフス | オーエスキー病 | ブルセラ症 | 活力及生存率 | 奇形率 | | | | |
| 6月20日 | ゼンノーデーハイコーブダイセ 5 01921 | デュロック種 | 異常なし | | | | - | - | ++86% | 7.0% | 良 | 合 | | |
| 6月20日 | ゼンノーデーハイコーブダイセ 2 02403 | デュロック種 | 異常なし | | | | - | - | ++95% | 12.0% | 良 | 合 | | |
| 6月20日 | ゼンノーデーヒガシ2 2 4 00234 | デュロック種 | 異常なし | | | | - | - | ++97% | 11.0% | 良 | 合 | | |
| 6月20日 | ゼンノーデーヒガシ2 2 5 00261 | デュロック種 | 異常なし | | | | - | - | ++92% | 10.0% | 良 | 合 | | |
| 6月20日 | ゼンノーデーハイコーブダイセ 4 03141 | デュロック種 | 異常なし | | | | - | - | ++88% | 13.0% | 良 | 合 | | |

別記様式第2号

- (注) 1 一般検査は、飼養者からの聞き取り及び外貌観察等により、体温、被毛、栄養、結膜、呼吸、脈はく、心音その他につき検査し異常のないものは「異常なし」と記載し、臨床症状が顕著なものは、合格したものについてもその状況を詳細に記載すること。
- 2 伝染性疾患の検査結果を、+、-に区分して記載すること。
- 3 精液の良否は、精液及び精子検査の総合判定により記載すること。
- 4 判定は、衛生検査の総合判定により合又は否のいずれかを記載すること。
- 5 備考欄には、再検査の有無その他参考事項を記載すること。
- 6 家畜伝染病予防法(昭和26年法律第166号)第5条又は第31条の規定により行う牛カンピロバクター症、トリコモナス症、馬パラチフス、オーエスキー病又はブルセラ症の検査を受け、第8条の証明書(検査当日において発後6ヶ月を経過していないもの)を有するものにつき、その証明書を利用した場合は、診断結果の文字(+、-)を○で囲むこと。
- 7 活力及び生存率は活力のパーセンテージを記載すること。ただし、+++が50%以下の場合++以上のパーセンテージを併記すること。

衛生検査成績表

| 検査日 | 名前 | 品種 | 一般検査 | 細密検査 | | | | | | | | | 判定 | 備考 |
|-------|-----------------------------|--------|------|------------|---------|--------|---------|-------|---------|-------|---|-------|----|----|
| | | | | 伝染性疾患 | | | | | 繁殖機能の障害 | | | 精液の良否 | | |
| | | | | | | | | | 精子検査 | | | | | |
| | | | | 牛カンピロバクター症 | トリコモナス症 | 馬パラチフス | オーエスキー病 | ブルセラ症 | 活力及生存率 | 奇形率 | | | | |
| 6月20日 | ゼンノーデーハイコープ プダイセ 4 03142 | デュロック種 | 異常なし | | | | - | - | ++99% | 10.0% | 良 | 合 | | |
| 6月20日 | ゼンノーデーハイコープ プダイセ 4 03144 | デュロック種 | 異常なし | | | | - | - | ++84% | 6.0% | 良 | 合 | | |
| 6月20日 | ゼンノーデーハイコープ プダイセ 3 03804 | デュロック種 | 異常なし | | | | - | - | ++95% | 6.0% | 良 | 合 | | |
| 6月20日 | ゼンノーデーハイコープ プダイセ 2 01219 | デュロック種 | 異常なし | | | | - | - | ++91% | 12.0% | 良 | 合 | | |
| 6月20日 | ゼンノーデーダイセン 2 01699 | デュロック種 | 異常なし | | | | - | - | ++89% | 10.0% | 良 | 合 | | |

別記様式第2号

- (注) 1 一般検査は、飼養者からの聞き取り及び外貌観察等により、体温、被毛、栄養、結膜、呼吸、脈はく、心音その他につき検査し異常のないものは「異常なし」と記載し、臨床症状が顕著なものは、合格したものについてもその状況を詳細に記載すること。
- 2 伝染性疾患の検査結果を、+、-に区分して記載すること。
- 3 精液の良否は、精液及び精子検査の総合判定により記載すること。
- 4 判定は、衛生検査の総合判定により合又は否のいずれかを記載すること。
- 5 備考欄には、再検査の有無その他参考事項を記載すること。
- 6 家畜伝染病予防法(昭和26年法律第166号)第5条又は第31条の規定により行う牛カンピロバクター症、トリコモナス症、馬パラチフス、オーエスキー病又はブルセラ症の検査を受け、第8条の証明書(検査当日において発後6ヶ月を経過していないもの)を有するものにつき、その証明書を利用した場合は、診断結果の文字(+、-)を○で囲むこと。
- 7 活力及び生存率は活力のパーセンテージを記載すること。ただし、+++が50%以下の場合++以上のパーセンテージを併記すること。

衛生検査成績表

| 検査日 | 名前 | 品種 | 一般検査 | 細密検査 | | | | | | | | | 判定 | 備考 |
|-------|---------------------------|--------|------|------------|---------|--------|---------|-------|---------|------|-------|---|----|----|
| | | | | 伝染性疾患 | | | | | 繁殖機能の障害 | | | | | |
| | | | | | | | | | 精子検査 | | 精液の良否 | | | |
| | | | | 牛カンピロバクター症 | トリコモナス症 | 馬パラチフス | オーエスキー病 | ブルセラ症 | 活力及生存率 | 奇形率 | | | | |
| 6月20日 | ゼンノー デー ダイセン 2 01700 | デュロック種 | 異常なし | | | | - | - | ++86% | 7.0% | 良 | 合 | | |
| 6月20日 | ゼンノー デー ヒガシ2 3 3 01185 | デュロック種 | 異常なし | | | | - | - | ++80% | 8.0% | 良 | 合 | | |
| 6月20日 | ゼンノー デー ヒガシ2 3 4 01194 | デュロック種 | 異常なし | | | | - | - | ++87% | 9.0% | 良 | 合 | | |
| 6月20日 | ゼンノー デー ダイセン 2 01736 | デュロック種 | 異常なし | | | | - | - | ++92% | 7.0% | 良 | 合 | | |
| 6月20日 | ゼンノー デー ダイセン 2 01737 | デュロック種 | 異常なし | | | | - | - | ++91% | 8.0% | 良 | 合 | | |

別記様式第2号

- (注) 1 一般検査は、飼養者からの聞き取り及び外貌観察等により、体温、被毛、栄養、結膜、呼吸、脈はく、心音その他につき検査し異常のないものは「異常なし」と記載し、臨床症状が顕著なものは、合格したものについてもその状況を詳細に記載すること。
- 2 伝染性疾患の検査結果を、+、-に区分して記載すること。
- 3 精液の良否は、精液及び精子検査の総合判定により記載すること。
- 4 判定は、衛生検査の総合判定により合又は否のいずれかを記載すること。
- 5 備考欄には、再検査の有無その他参考事項を記載すること。
- 6 家畜伝染病予防法(昭和26年法律第166号)第5条又は第31条の規定により行う牛カンピロバクター症、トリコモナス症、馬パラチフス、オーエスキー病又はブルセラ症の検査を受け、第8条の証明書(検査当日において発後6ヶ月を経過していないもの)を有するものにつき、その証明書を利用した場合は、診断結果の文字(+、-)を○で囲むこと。
- 7 活力及び生存率は活力のパーセンテージを記載すること。ただし、+++が50%以下の場合++以上のパーセンテージを併記すること。

衛生検査成績表

| 検査日 | 名前 | 品種 | 一般検査 | 細密検査 | | | | | | | | | 判定 | 備考 |
|-------|---------------------------|--------|------|------------|---------|--------|---------|-------|---------|-------|---|-------|----|----|
| | | | | 伝染性疾患 | | | | | 繁殖機能の障害 | | | 精液の良否 | | |
| | | | | | | | | | 精子検査 | | | | | |
| | | | | 牛カンピロバクター症 | トリコモナス症 | 馬パラチフス | オーエスキー病 | ブルセラ症 | 活力及生存率 | 奇形率 | | | | |
| 6月20日 | ゼンノー デー ダイセン 2 01738 | デュロック種 | 異常なし | | | | - | - | ++90% | 10.0% | 良 | 合 | | |
| 6月20日 | ゼンノー デー ヒガシ2 3 1 01205 | デュロック種 | 異常なし | | | | - | - | ++90% | 10.0% | 良 | 合 | | |
| 6月20日 | ゼンノー デー ヒガシ2 3 1 01210 | デュロック種 | 異常なし | | | | - | - | ++96% | 6.0% | 良 | 合 | | |
| 6月20日 | ゼンノー デー ヒガシ2 3 1 01212 | デュロック種 | 異常なし | | | | - | - | ++97% | 12.0% | 良 | 合 | | |
| 6月20日 | ゼンノー デー ダイセン 1 02051 | デュロック種 | 異常なし | | | | - | - | ++94% | 11.0% | 良 | 合 | | |

別記様式第2号

- (注) 1 一般検査は、飼養者からの聞き取り及び外貌観察等により、体温、被毛、栄養、結膜、呼吸、脈はく、心音その他につき検査し異常のないものは「異常なし」と記載し、臨床症状が顕著なものは、合格したものについてもその状況を詳細に記載すること。
- 2 伝染性疾患の検査結果を、+、-に区分して記載すること。
- 3 精液の良否は、精液及び精子検査の総合判定により記載すること。
- 4 判定は、衛生検査の総合判定により合又は否のいずれかを記載すること。
- 5 備考欄には、再検査の有無その他参考事項を記載すること。
- 6 家畜伝染病予防法(昭和26年法律第166号)第5条又は第31条の規定により行う牛カンピロバクター症、トリコモナス症、馬パラチフス、オーエスキー病又はブルセラ症の検査を受け、第8条の証明書(検査当日において発後6ヶ月を経過していないもの)を有するものにつき、その証明書を利用した場合は、診断結果の文字(+、-)を○で囲むこと。
- 7 活力及び生存率は活力のパーセンテージを記載すること。ただし、+++が50%以下の場合++以上のパーセンテージを併記すること。

衛生検査成績表

| 検査日 | 名前 | 品種 | 一般検査 | 細密検査 | | | | | | | | | 判定 | 備考 |
|-------|---------------------------|--------|------|------------|---------|--------|---------|-------|---------|-------|---|-------|----|----|
| | | | | 伝染性疾患 | | | | | 繁殖機能の障害 | | | 精液の良否 | | |
| | | | | | | | | | 精子検査 | | | | | |
| | | | | 牛カンピロバクター症 | トリコモナス症 | 馬パラチフス | オーエスキー病 | ブルセラ症 | 活力及生存率 | 奇形率 | | | | |
| 6月20日 | ゼンノー デー ダイセン 1 02052 | デュロック種 | 異常なし | | | | - | - | ++92% | 11.0% | 良 | 合 | | |
| 6月20日 | ゼンノー デー ダイセン 1 02053 | デュロック種 | 異常なし | | | | - | - | ++91% | 12.0% | 良 | 合 | | |
| 6月20日 | ゼンノー デー ヒガシ2 3 5 01221 | デュロック種 | 異常なし | | | | - | - | ++92% | 12.0% | 良 | 合 | | |
| 6月20日 | ゼンノー デー ヒガシ2 3 1 01231 | デュロック種 | 異常なし | | | | - | - | ++82% | 8.0% | 良 | 合 | | |
| 6月20日 | ゼンノー デー ヒガシ2 3 5 01240 | デュロック種 | 異常なし | | | | - | - | ++94% | 8.0% | 良 | 合 | | |

別記様式第2号

- (注) 1 一般検査は、飼養者からの聞き取り及び外貌観察等により、体温、被毛、栄養、結膜、呼吸、脈はく、心音その他につき検査し異常のないものは「異常なし」と記載し、臨床症状が顕著なものは、合格したものについてもその状況を詳細に記載すること。
- 2 伝染性疾患の検査結果を、+、-に区分して記載すること。
- 3 精液の良否は、精液及び精子検査の総合判定により記載すること。
- 4 判定は、衛生検査の総合判定により合又は否のいずれかを記載すること。
- 5 備考欄には、再検査の有無その他参考事項を記載すること。
- 6 家畜伝染病予防法(昭和26年法律第166号)第5条又は第31条の規定により行う牛カンピロバクター症、トリコモナス症、馬パラチフス、オーエスキー病又はブルセラ症の検査を受け、第8条の証明書(検査当日において発後6ヶ月を経過していないもの)を有するものにつき、その証明書を利用した場合は、診断結果の文字(+、-)を○で囲むこと。
- 7 活力及び生存率は活力のパーセンテージを記載すること。ただし、+++が50%以下の場合++以上のパーセンテージを併記すること。

衛生検査成績表

| 検査日 | 名前 | 品種 | 一般検査 | 細密検査 | | | | | | | | | 判定 | 備考 |
|-------|-------------------------|--------|------|------------|---------|--------|---------|-------|---------|-------|---|-------|----|----|
| | | | | 伝染性疾患 | | | | | 繁殖機能の障害 | | | 精液の良否 | | |
| | | | | 牛カンピロバクター症 | トリコモナス症 | 馬パラチフス | オーエスキー病 | ブルセラ症 | 精子検査 | | | | | |
| | | | | | | | | | 活力及生存率 | 奇形率 | | | | |
| 6月20日 | ゼンノーデーヒガシ2 3 2 01267 | デュロック種 | 異常なし | | | | - | - | ++84% | 12.0% | 良 | 合 | | |
| 6月20日 | ゼンノーデーヒガシ2 3 2 01269 | デュロック種 | 異常なし | | | | - | - | ++97% | 12.0% | 良 | 合 | | |
| 6月20日 | ゼンノーデーダイセン 3 00501 | デュロック種 | 異常なし | | | | - | - | ++83% | 7.0% | 良 | 合 | | |
| 6月20日 | ゼンノーデーダイセン 3 00505 | デュロック種 | 異常なし | | | | - | - | ++95% | 5.0% | 良 | 合 | | |
| 6月20日 | ゼンノーデーダイセン 3 00506 | デュロック種 | 異常なし | | | | - | - | ++92% | 5.0% | 良 | 合 | | |

別記様式第2号

- (注) 1 一般検査は、飼養者からの聞き取り及び外貌観察等により、体温、被毛、栄養、結膜、呼吸、脈はく、心音その他につき検査し異常のないものは「異常なし」と記載し、臨床症状が顕著なものは、合格したものについてもその状況を詳細に記載すること。
- 2 伝染性疾患の検査結果を、+、-に区分して記載すること。
- 3 精液の良否は、精液及び精子検査の総合判定により記載すること。
- 4 判定は、衛生検査の総合判定により合又は否のいずれかを記載すること。
- 5 備考欄には、再検査の有無その他参考事項を記載すること。
- 6 家畜伝染病予防法(昭和26年法律第166号)第5条又は第31条の規定により行う牛カンピロバクター症、トリコモナス症、馬パラチフス、オーエスキー病又はブルセラ症の検査を受け、第8条の証明書(検査当日において発後6ヶ月を経過していないもの)を有するものにつき、その証明書を利用した場合は、診断結果の文字(+、-)を○で囲むこと。
- 7 活力及び生存率は活力のパーセンテージを記載すること。ただし、+++が50%以下の場合++以上のパーセンテージを併記すること。

衛生検査成績表

| 検査日 | 名前 | 品種 | 一般検査 | 細密検査 | | | | | | | | | 判定 | 備考 |
|-------|-------------------------|--------|------|------------|---------|--------|---------|-------|---------|-------|---|-------|----|----|
| | | | | 伝染性疾患 | | | | | 繁殖機能の障害 | | | 精液の良否 | | |
| | | | | | | | | | 精子検査 | | | | | |
| | | | | 牛カンピロバクター症 | トリコモナス症 | 馬パラチフス | オーエスキー病 | ブルセラ症 | 活力及生存率 | 奇形率 | | | | |
| 6月20日 | ゼンノーデーヒガシ2 3 3 01279 | デュロック種 | 異常なし | | | | - | - | ++97% | 6.0% | 良 | 合 | | |
| 6月20日 | ゼンノーデーヒガシ2 3 3 01282 | デュロック種 | 異常なし | | | | - | - | ++91% | 13.0% | 良 | 合 | | |
| 6月20日 | ゼンノーデーヒガシ2 4 1 02021 | デュロック種 | 異常なし | | | | - | - | ++93% | 8.0% | 良 | 合 | | |
| 6月20日 | ゼンノーデーヒガシ2 4 5 02043 | デュロック種 | 異常なし | | | | - | - | ++84% | 10.0% | 良 | 合 | | |
| 6月20日 | ゼンノーデーヒガシ2 4 1 02062 | デュロック種 | 異常なし | | | | - | - | ++92% | 7.0% | 良 | 合 | | |

別記様式第2号

- (注) 1 一般検査は、飼養者からの聞き取り及び外貌観察等により、体温、被毛、栄養、結膜、呼吸、脈はく、心音その他につき検査し異常のないものは「異常なし」と記載し、臨床症状が顕著なものは、合格したものについてもその状況を詳細に記載すること。
- 2 伝染性疾患の検査結果を、+、-に区分して記載すること。
- 3 精液の良否は、精液及び精子検査の総合判定により記載すること。
- 4 判定は、衛生検査の総合判定により合又は否のいずれかを記載すること。
- 5 備考欄には、再検査の有無その他参考事項を記載すること。
- 6 家畜伝染病予防法(昭和26年法律第166号)第5条又は第31条の規定により行う牛カンピロバクター症、トリコモナス症、馬パラチフス、オーエスキー病又はブルセラ症の検査を受け、第8条の証明書(検査当日において発後6ヶ月を経過していないもの)を有するものにつき、その証明書を利用した場合は、診断結果の文字(+、-)を○で囲むこと。
- 7 活力及び生存率は活力のパーセンテージを記載すること。ただし、+++が50%以下の場合++以上のパーセンテージを併記すること。

衛生検査成績表

| 検査日 | 名前 | 品種 | 一般検査 | 細密検査 | | | | | | | | | 判定 | 備考 |
|-------|-------------------------|--------|------|------------|---------|--------|---------|-------|---------|-------|---|-------|----|----|
| | | | | 伝染性疾患 | | | | | 繁殖機能の障害 | | | 精液の良否 | | |
| | | | | | | | | | 精子検査 | | | | | |
| | | | | 牛カンピロバクター症 | トリコモナス症 | 馬パラチフス | オーエスキー病 | ブルセラ症 | 活力及生存率 | 奇形率 | | | | |
| 6月20日 | ゼンノーデーヒガシ2 4 1 02063 | デュロック種 | 異常なし | | | | - | - | ++94% | 11.0% | 良 | 合 | | |
| 6月20日 | ゼンノーデーヒガシ2 4 2 02083 | デュロック種 | 異常なし | | | | - | - | ++85% | 5.0% | 良 | 合 | | |
| 6月20日 | ゼンノーデーヒガシ2 4 2 02084 | デュロック種 | 異常なし | | | | - | - | ++93% | 8.0% | 良 | 合 | | |
| 6月20日 | ゼンノーデーヒガシ2 4 2 02091 | デュロック種 | 異常なし | | | | - | - | ++90% | 8.0% | 良 | 合 | | |
| 6月20日 | ゼンノーデーヒガシ2 4 2 02093 | デュロック種 | 異常なし | | | | - | - | ++90% | 10.0% | 良 | 合 | | |

別記様式第2号

- (注) 1 一般検査は、飼養者からの聞き取り及び外貌観察等により、体温、被毛、栄養、結膜、呼吸、脈はく、心音その他につき検査し異常のないものは「異常なし」と記載し、臨床症状が顕著なものは、合格したものについてもその状況を詳細に記載すること。
- 2 伝染性疾患の検査結果を、+、-に区分して記載すること。
- 3 精液の良否は、精液及び精子検査の総合判定により記載すること。
- 4 判定は、衛生検査の総合判定により合又は否のいずれかを記載すること。
- 5 備考欄には、再検査の有無その他参考事項を記載すること。
- 6 家畜伝染病予防法(昭和26年法律第166号)第5条又は第31条の規定により行う牛カンピロバクター症、トリコモナス症、馬パラチフス、オーエスキー病又はブルセラ症の検査を受け、第8条の証明書(検査当日において発後6ヶ月を経過していないもの)を有するものにつき、その証明書を利用した場合は、診断結果の文字(+、-)を○で囲むこと。
- 7 活力及び生存率は活力のパーセンテージを記載すること。ただし、+++が50%以下の場合++以上のパーセンテージを併記すること。

衛生検査成績表

| 検査日 | 名前 | 品種 | 一般検査 | 細密検査 | | | | | | | | | 判定 | 備考 |
|-------|-------------------------|--------|------|------------|---------|--------|---------|-------|---------|-------|---|-------|----|----|
| | | | | 伝染性疾患 | | | | | 繁殖機能の障害 | | | 精液の良否 | | |
| | | | | | | | | | 精子検査 | | | | | |
| | | | | 牛カンピロバクター症 | トリコモナス症 | 馬パラチフス | オーエスキー病 | ブルセラ症 | 活力及生存率 | 奇形率 | | | | |
| 6月20日 | ゼンノーデーヒガシ2 4 2 02101 | デュロック種 | 異常なし | | | | - | - | ++88% | 12.0% | 良 | 合 | | |
| 6月20日 | ゼンノーデーヒガシ2 4 2 02104 | デュロック種 | 異常なし | | | | - | - | ++92% | 13.0% | 良 | 合 | | |
| 6月20日 | ゼンノーデーヒガシ2 4 2 02105 | デュロック種 | 異常なし | | | | - | - | ++83% | 12.0% | 良 | 合 | | |
| 6月20日 | ゼンノーデーヒガシ2 4 5 02110 | デュロック種 | 異常なし | | | | - | - | ++87% | 8.0% | 良 | 合 | | |
| 6月20日 | ゼンノーデーヒガシ2 4 1 02140 | デュロック種 | 異常なし | | | | - | - | ++88% | 5.0% | 良 | 合 | | |

別記様式第2号

- (注) 1 一般検査は、飼養者からの聞き取り及び外貌観察等により、体温、被毛、栄養、結膜、呼吸、脈はく、心音その他につき検査し異常のないものは「異常なし」と記載し、臨床症状が顕著なものは、合格したものについてもその状況を詳細に記載すること。
- 2 伝染性疾患の検査結果を、+、-に区分して記載すること。
- 3 精液の良否は、精液及び精子検査の総合判定により記載すること。
- 4 判定は、衛生検査の総合判定により合又は否のいずれかを記載すること。
- 5 備考欄には、再検査の有無その他参考事項を記載すること。
- 6 家畜伝染病予防法(昭和26年法律第166号)第5条又は第31条の規定により行う牛カンピロバクター症、トリコモナス症、馬パラチフス、オーエスキー病又はブルセラ症の検査を受け、第8条の証明書(検査当日において発後6ヶ月を経過していないもの)を有するものにつき、その証明書を利用した場合は、診断結果の文字(+、-)を○で囲むこと。
- 7 活力及び生存率は活力のパーセンテージを記載すること。ただし、+++が50%以下の場合++以上のパーセンテージを併記すること。

衛生検査成績表

| 検査日 | 名前 | 品種 | 一般検査 | 細密検査 | | | | | | | | | 判定 | 備考 |
|-------|-------------------------|--------|------|------------|---------|--------|---------|-------|---------|-------|---|-------|----|----|
| | | | | 伝染性疾患 | | | | | 繁殖機能の障害 | | | 精液の良否 | | |
| | | | | | | | | | 精子検査 | | | | | |
| | | | | 牛カンピロバクター症 | トリコモナス症 | 馬パラチフス | オーエスキー病 | ブルセラ症 | 活力及生存率 | 奇形率 | | | | |
| 6月20日 | ゼンノーデーヒガシ2 4 1 02149 | デュロック種 | 異常なし | | | | - | - | ++93% | 12.0% | 良 | 合 | | |
| 6月20日 | ゼンノーデーヒガシ2 4 1 02153 | デュロック種 | 異常なし | | | | - | - | ++92% | 9.0% | 良 | 合 | | |
| 6月20日 | ゼンノーデーヒガシ2 4 1 02155 | デュロック種 | 異常なし | | | | - | - | ++89% | 11.0% | 良 | 合 | | |
| 6月20日 | ゼンノーデーヒガシ2 4 4 02166 | デュロック種 | 異常なし | | | | - | - | ++87% | 10.0% | 良 | 合 | | |
| 6月20日 | ゼンノーデーヒガシ2 4 2 02168 | デュロック種 | 異常なし | | | | - | - | ++94% | 9.0% | 良 | 合 | | |

別記様式第2号

- (注) 1 一般検査は、飼養者からの聞き取り及び外貌観察等により、体温、被毛、栄養、結膜、呼吸、脈はく、心音その他につき検査し異常のないものは「異常なし」と記載し、臨床症状が顕著なものは、合格したものについてもその状況を詳細に記載すること。
- 2 伝染性疾患の検査結果を、+、-に区分して記載すること。
- 3 精液の良否は、精液及び精子検査の総合判定により記載すること。
- 4 判定は、衛生検査の総合判定により合又は否のいずれかを記載すること。
- 5 備考欄には、再検査の有無その他参考事項を記載すること。
- 6 家畜伝染病予防法(昭和26年法律第166号)第5条又は第31条の規定により行う牛カンピロバクター症、トリコモナス症、馬パラチフス、オーエスキー病又はブルセラ症の検査を受け、第8条の証明書(検査当日において発後6ヶ月を経過していないもの)を有するものにつき、その証明書を利用した場合は、診断結果の文字(+、-)を○で囲むこと。
- 7 活力及び生存率は活力のパーセンテージを記載すること。ただし、+++が50%以下の場合++以上のパーセンテージを併記すること。

衛生検査成績表

| 検査日 | 名前 | 品種 | 一般検査 | 細密検査 | | | | | | | | | 判定 | 備考 |
|-------|-------------------------|--------|------|------------|---------|--------|---------|-------|---------|-------|---|-------|----|----|
| | | | | 伝染性疾患 | | | | | 繁殖機能の障害 | | | 精液の良否 | | |
| | | | | | | | | | 精子検査 | | | | | |
| | | | | 牛カンピロバクター症 | トリコモナス症 | 馬パラチフス | オーエスキー病 | ブルセラ症 | 活力及生存率 | 奇形率 | | | | |
| 6月20日 | ゼンノーデーヒガシ2 4 2 02169 | デュロック種 | 異常なし | | | | - | - | ++92% | 11.0% | 良 | 合 | | |
| 6月20日 | ゼンノーデーヒガシ2 4 2 02170 | デュロック種 | 異常なし | | | | - | - | ++87% | 6.0% | 良 | 合 | | |
| 6月20日 | ゼンノーデーヒガシ2 4 2 02187 | デュロック種 | 異常なし | | | | - | - | ++88% | 10.0% | 良 | 合 | | |
| 6月20日 | ゼンノーデーヒガシ2 4 2 02188 | デュロック種 | 異常なし | | | | - | - | ++98% | 5.0% | 良 | 合 | | |
| 6月20日 | ゼンノーデーヒガシ2 4 1 02227 | デュロック種 | 異常なし | | | | - | - | ++87% | 7.0% | 良 | 合 | | |

別記様式第2号

- (注) 1 一般検査は、飼養者からの聞き取り及び外貌観察等により、体温、被毛、栄養、結膜、呼吸、脈はく、心音その他につき検査し異常のないものは「異常なし」と記載し、臨床症状が顕著なものは、合格したものについてもその状況を詳細に記載すること。
- 2 伝染性疾患の検査結果を、+、-に区分して記載すること。
- 3 精液の良否は、精液及び精子検査の総合判定により記載すること。
- 4 判定は、衛生検査の総合判定により合又は否のいずれかを記載すること。
- 5 備考欄には、再検査の有無その他参考事項を記載すること。
- 6 家畜伝染病予防法(昭和26年法律第166号)第5条又は第31条の規定により行う牛カンピロバクター症、トリコモナス症、馬パラチフス、オーエスキー病又はブルセラ症の検査を受け、第8条の証明書(検査当日において発後6ヶ月を経過していないもの)を有するものにつき、その証明書を利用した場合は、診断結果の文字(+、-)を○で囲むこと。
- 7 活力及び生存率は活力のパーセンテージを記載すること。ただし、+++が50%以下の場合++以上のパーセンテージを併記すること。

衛生検査成績表

| 検査日 | 名前 | 品種 | 一般検査 | 細密検査 | | | | | | | | | 判定 | 備考 |
|-------|-------------------------|--------|------|------------|---------|--------|---------|-------|---------|------|-------|---|----|----|
| | | | | 伝染性疾患 | | | | | 繁殖機能の障害 | | | | | |
| | | | | | | | | | 精子検査 | | 精液の良否 | | | |
| | | | | 牛カンピロバクター症 | トリコモナス症 | 馬パラチフス | オーエスキー病 | ブルセラ症 | 活力及生存率 | 奇形率 | | | | |
| 6月20日 | ゼンノーデーヒガシ2 4 1 02230 | デュロック種 | 異常なし | | | | - | - | ++87% | 8.0% | 良 | 合 | | |
| 6月20日 | ゼンノーデーヒガシ2 4 1 02233 | デュロック種 | 異常なし | | | | - | - | ++90% | 7.0% | 良 | 合 | | |
| 6月20日 | ゼンノーデーヒガシ2 4 2 02235 | デュロック種 | 異常なし | | | | - | - | ++89% | 8.0% | 良 | 合 | | |
| 6月20日 | ゼンノーデーヒガシ2 4 5 02246 | デュロック種 | 異常なし | | | | - | - | ++86% | 8.0% | 良 | 合 | | |
| 6月20日 | ゼンノーデーヒガシ2 4 5 02247 | デュロック種 | 異常なし | | | | - | - | ++88% | 8.0% | 良 | 合 | | |

別記様式第2号

- (注) 1 一般検査は、飼養者からの聞き取り及び外貌観察等により、体温、被毛、栄養、結膜、呼吸、脈はく、心音その他につき検査し異常のないものは「異常なし」と記載し、臨床症状が顕著なものは、合格したものについてもその状況を詳細に記載すること。
- 2 伝染性疾患の検査結果を、+、-に区分して記載すること。
- 3 精液の良否は、精液及び精子検査の総合判定により記載すること。
- 4 判定は、衛生検査の総合判定により合又は否のいずれかを記載すること。
- 5 備考欄には、再検査の有無その他参考事項を記載すること。
- 6 家畜伝染病予防法(昭和26年法律第166号)第5条又は第31条の規定により行う牛カンピロバクター症、トリコモナス症、馬パラチフス、オーエスキー病又はブルセラ症の検査を受け、第8条の証明書(検査当日において発後6ヶ月を経過していないもの)を有するものにつき、その証明書を利用した場合は、診断結果の文字(+、-)を○で囲むこと。
- 7 活力及び生存率は活力のパーセンテージを記載すること。ただし、+++が50%以下の場合++以上のパーセンテージを併記すること。

衛生検査成績表

| 検査日 | 名前 | 品種 | 一般検査 | 細密検査 | | | | | | | | | 判定 | 備考 |
|-------|-------------------------|--------|------|------------|---------|--------|---------|-------|---------|-------|-------|---|----|----|
| | | | | 伝染性疾患 | | | | | 繁殖機能の障害 | | | | | |
| | | | | | | | | | 精子検査 | | 精液の良否 | | | |
| | | | | 牛カンピロバクター症 | トリコモナス症 | 馬パラチフス | オーエスキー病 | ブルセラ症 | 活力及生存率 | 奇形率 | | | | |
| 6月20日 | ゼンノーデーヒガシ2 4 3 02295 | デュロック種 | 異常なし | | | | - | - | ++84% | 10.0% | 良 | 合 | | |
| 6月20日 | ゼンノーデーヒガシ2 4 3 02296 | デュロック種 | 異常なし | | | | - | - | ++92% | 13.0% | 良 | 合 | | |
| 6月20日 | ゼンノーデーヒガシ2 4 3 02297 | デュロック種 | 異常なし | | | | - | - | ++93% | 10.0% | 良 | 合 | | |
| 6月20日 | ゼンノーデーヒガシ2 4 3 02298 | デュロック種 | 異常なし | | | | - | - | ++91% | 12.0% | 良 | 合 | | |
| 6月20日 | ゼンノーデーヒガシ2 4 3 02299 | デュロック種 | 異常なし | | | | - | - | ++92% | 8.0% | 良 | 合 | | |

別記様式第2号

- (注) 1 一般検査は、飼養者からの聞き取り及び外貌観察等により、体温、被毛、栄養、結膜、呼吸、脈はく、心音その他につき検査し異常のないものは「異常なし」と記載し、臨床症状が顕著なものは、合格したものについてもその状況を詳細に記載すること。
- 2 伝染性疾患の検査結果を、+、-に区分して記載すること。
- 3 精液の良否は、精液及び精子検査の総合判定により記載すること。
- 4 判定は、衛生検査の総合判定により合又は否のいずれかを記載すること。
- 5 備考欄には、再検査の有無その他参考事項を記載すること。
- 6 家畜伝染病予防法(昭和26年法律第166号)第5条又は第31条の規定により行う牛カンピロバクター症、トリコモナス症、馬パラチフス、オーエスキー病又はブルセラ症の検査を受け、第8条の証明書(検査当日において発後6ヶ月を経過していないもの)を有するものにつき、その証明書を利用した場合は、診断結果の文字(+、-)を○で囲むこと。
- 7 活力及び生存率は活力のパーセンテージを記載すること。ただし、+++が50%以下の場合++以上のパーセンテージを併記すること。

衛生検査成績表

| 検査日 | 名前 | 品種 | 一般検査 | 細密検査 | | | | | | | | | 判定 | 備考 |
|-------|-------------------------|--------|------|------------|---------|--------|---------|-------|---------|-------|-------|---|----|----|
| | | | | 伝染性疾患 | | | | | 繁殖機能の障害 | | | | | |
| | | | | | | | | | 精子検査 | | 精液の良否 | | | |
| | | | | 牛カンピロバクター症 | トリコモナス症 | 馬パラチフス | オーエスキー病 | ブルセラ症 | 活力及生存率 | 奇形率 | | | | |
| 6月20日 | ゼンノーデーヒガシ2 4 2 02305 | デュロック種 | 異常なし | | | | - | - | ++95% | 5.0% | 良 | 合 | | |
| 6月20日 | ゼンノーデーヒガシ2 4 2 02306 | デュロック種 | 異常なし | | | | - | - | ++97% | 8.0% | 良 | 合 | | |
| 6月20日 | ゼンノーデーヒガシ2 4 5 02308 | デュロック種 | 異常なし | | | | - | - | ++88% | 10.0% | 良 | 合 | | |
| 6月20日 | ゼンノーデーヒガシ2 4 1 02329 | デュロック種 | 異常なし | | | | - | - | ++85% | 9.0% | 良 | 合 | | |
| 6月20日 | ゼンノーデーヒガシ2 4 2 02334 | デュロック種 | 異常なし | | | | - | - | ++95% | 11.0% | 良 | 合 | | |

別記様式第2号

- (注) 1 一般検査は、飼養者からの聞き取り及び外貌観察等により、体温、被毛、栄養、結膜、呼吸、脈はく、心音その他につき検査し異常のないものは「異常なし」と記載し、臨床症状が顕著なものは、合格したものについてもその状況を詳細に記載すること。
- 2 伝染性疾患の検査結果を、+、-に区分して記載すること。
- 3 精液の良否は、精液及び精子検査の総合判定により記載すること。
- 4 判定は、衛生検査の総合判定により合又は否のいずれかを記載すること。
- 5 備考欄には、再検査の有無その他参考事項を記載すること。
- 6 家畜伝染病予防法(昭和26年法律第166号)第5条又は第31条の規定により行う牛カンピロバクター症、トリコモナス症、馬パラチフス、オーエスキー病又はブルセラ症の検査を受け、第8条の証明書(検査当日において発後6ヶ月を経過していないもの)を有するものにつき、その証明書を利用した場合は、診断結果の文字(+、-)を○で囲むこと。
- 7 活力及び生存率は活力のパーセンテージを記載すること。ただし、+++が50%以下の場合++以上のパーセンテージを併記すること。

衛生検査成績表

| 検査日 | 名前 | 品種 | 一般検査 | 細密検査 | | | | | | | | | 判定 | 備考 |
|-------|-------------------------|--------|------|------------|---------|--------|---------|-------|---------|-------|---|-------|----|----|
| | | | | 伝染性疾患 | | | | | 繁殖機能の障害 | | | 精液の良否 | | |
| | | | | | | | | | 精子検査 | | | | | |
| | | | | 牛カンピロバクター症 | トリコモナス症 | 馬パラチフス | オーエスキー病 | ブルセラ症 | 活力及生存率 | 奇形率 | | | | |
| 6月20日 | ゼンノーデーヒガシ2 4 2 02336 | デュロック種 | 異常なし | | | | - | - | ++90% | 10.0% | 良 | 合 | | |
| 6月20日 | ゼンノーデーヒガシ2 4 2 02339 | デュロック種 | 異常なし | | | | - | - | ++91% | 5.0% | 良 | 合 | | |
| 6月20日 | ゼンノーデーヒガシ2 4 1 02346 | デュロック種 | 異常なし | | | | - | - | ++91% | 5.0% | 良 | 合 | | |
| 6月20日 | ゼンノーデーヒガシ2 4 1 02369 | デュロック種 | 異常なし | | | | - | - | ++88% | 7.0% | 良 | 合 | | |
| 6月20日 | ゼンノーデーヒガシ2 4 1 02370 | デュロック種 | 異常なし | | | | - | - | ++81% | 8.0% | 良 | 合 | | |

別記様式第2号

- (注) 1 一般検査は、飼養者からの聞き取り及び外貌観察等により、体温、被毛、栄養、結膜、呼吸、脈はく、心音その他につき検査し異常のないものは「異常なし」と記載し、臨床症状が顕著なものは、合格したものについてもその状況を詳細に記載すること。
- 2 伝染性疾患の検査結果を、+、-に区分して記載すること。
- 3 精液の良否は、精液及び精子検査の総合判定により記載すること。
- 4 判定は、衛生検査の総合判定により合又は否のいずれかを記載すること。
- 5 備考欄には、再検査の有無その他参考事項を記載すること。
- 6 家畜伝染病予防法(昭和26年法律第166号)第5条又は第31条の規定により行う牛カンピロバクター症、トリコモナス症、馬パラチフス、オーエスキー病又はブルセラ症の検査を受け、第8条の証明書(検査当日において発後6ヶ月を経過していないもの)を有するものにつき、その証明書を利用した場合は、診断結果の文字(+、-)を○で囲むこと。
- 7 活力及び生存率は活力のパーセンテージを記載すること。ただし、+++が50%以下の場合++以上のパーセンテージを併記すること。

衛生検査成績表

| 検査日 | 名前 | 品種 | 一般検査 | 細密検査 | | | | | | | | | 判定 | 備考 |
|-------|-------------------------|--------|------|------------|---------|--------|---------|-------|---------|-------|-------|---|----|----|
| | | | | 伝染性疾患 | | | | | 繁殖機能の障害 | | | | | |
| | | | | | | | | | 精子検査 | | 精液の良否 | | | |
| | | | | 牛カンピロバクター症 | トリコモナス症 | 馬パラチフス | オーエスキー病 | ブルセラ症 | 活力及生存率 | 奇形率 | | | | |
| 6月20日 | ゼンノーデーヒガシ2 4 1 02371 | デュロック種 | 異常なし | | | | - | - | ++92% | 9.0% | 良 | 合 | | |
| 6月20日 | ゼンノーデーヒガシ2 4 3 02380 | デュロック種 | 異常なし | | | | - | - | ++86% | 8.0% | 良 | 合 | | |
| 6月20日 | ゼンノーデーヒガシ2 4 3 02391 | デュロック種 | 異常なし | | | | - | - | ++90% | 13.0% | 良 | 合 | | |
| 6月20日 | ゼンノーデーヒガシ2 4 2 02427 | デュロック種 | 異常なし | | | | - | - | ++91% | 5.0% | 良 | 合 | | |
| 6月20日 | ゼンノーデーヒガシ2 4 2 02433 | デュロック種 | 異常なし | | | | - | - | ++83% | 8.0% | 良 | 合 | | |

別記様式第2号

- (注)
- 1 一般検査は、飼養者からの聞き取り及び外貌観察等により、体温、被毛、栄養、結膜、呼吸、脈はく、心音その他につき検査し異常のないものは「異常なし」と記載し、臨床症状が顕著なものは、合格したものについてもその状況を詳細に記載すること。
 - 2 伝染性疾患の検査結果を、+、-に区分して記載すること。
 - 3 精液の良否は、精液及び精子検査の総合判定により記載すること。
 - 4 判定は、衛生検査の総合判定により合又は否のいずれかを記載すること。
 - 5 備考欄には、再検査の有無その他参考事項を記載すること。
 - 6 家畜伝染病予防法(昭和26年法律第166号)第5条又は第31条の規定により行う牛カンピロバクター症、トリコモナス症、馬パラチフス、オーエスキー病又はブルセラ症の検査を受け、第8条の証明書(検査当日において発行後6ヶ月を経過していないもの)を有するものにつき、その証明書を利用した場合は、診断結果の文字(+、-)を○で囲むこと。
 - 7 活力及び生存率は活力のパーセンテージを記載すること。ただし、+++が50%以下の場合++以上のパーセンテージを併記すること。

衛生検査成績表

| 検査日 | 名前 | 品種 | 一般検査 | 細密検査 | | | | | | | | | 判定 | 備考 |
|-------|-----------------------------------|----------|------|------------|---------|--------|---------|-------|---------|-------|-------|---|----|----|
| | | | | 伝染性疾患 | | | | | 繁殖機能の障害 | | | | | |
| | | | | | | | | | 精子検査 | | 精液の良否 | | | |
| | | | | 牛カンピロバクター症 | トリコモナス症 | 馬パラチフス | オーエスキー病 | ブルセラ症 | 活力及生存率 | 奇形率 | | | | |
| 6月20日 | ゼンノー デー ヒガシ2 4 2 02442 | デュロック種 | 異常なし | | | | - | - | ++91% | 10.0% | 良 | 合 | | |
| 6月20日 | ゼンノー ダブル ハイ コープダイセ 3 0740 9 | 大ヨークシャー種 | 異常なし | | | | - | - | ++94% | 13.0% | 良 | 合 | | |
| | | | | | | | | | | | | | | |
| | | | | | | | | | | | | | | |
| | | | | | | | | | | | | | | |

別記様式第3号

- (注) 1 遺伝性疾患は、家畜改良増殖法施行規則第6条第1項第2号に定める遺伝性疾患について記載すること。有する場合は「あり」、有しない場合は「なし」とすること。
 2 保因状況は、疾患ごとに遺伝子型検査結果を次の例により記載すること。
 例)正常:F、保因:C、検査未実施:未、不明等(不明、記載不可等):※
 3 保因状況は、これを種畜証明書へ記載することに対する飼養者の意向の確認を行った上で、遺伝子型検査結果の開示があった遺伝性疾患について記載すること。
 4 飼養者が遺伝子型検査結果の種畜証明書への記載に同意しなかった場合及び全ての遺伝性疾患について遺伝子型検査結果が不明である場合には、備考欄に「不明等」と記載すること。

遺 伝 性 疾 患

| 検査日 | 名前 | 品 種 | 遺伝性疾患 | 保因状況 | | | | | | | | 備考 | |
|-------|---------------------------|--------|-------|-------------|----------|---------|---------|-------------|------------|------------|-------|----|--|
| | | | | クローディン16欠損症 | 第13因子欠損症 | バンド3欠損症 | IARS異常症 | モリブデン補酵素欠損症 | 牛白血球粘着性欠如症 | 牛複合脊椎形成不全症 | 牛短脊椎症 | | |
| 6月20日 | ゼンノー デー ヒガ シ20 2 00839 | デュロック種 | なし | | | | | | | | | | |
| 6月20日 | ゼンノー デー カミ シホロ 1 00530 | デュロック種 | なし | | | | | | | | | | |
| 6月20日 | ゼンノー デー ヒガ シ20 3 00871 | デュロック種 | なし | | | | | | | | | | |
| 6月20日 | ゼンノー デー ヒガ シ20 6 01916 | デュロック種 | なし | | | | | | | | | | |
| 6月20日 | ゼンノー デー ヒガ シ20 6 01917 | デュロック種 | なし | | | | | | | | | | |

別記様式第3号

- (注) 1 遺伝性疾患は、家畜改良増殖法施行規則第6条第1項第2号に定める遺伝性疾患について記載すること。有する場合は「あり」、有しない場合は「なし」とすること。
 2 保因状況は、疾患ごとに遺伝子型検査結果を次の例により記載すること。
 例)正常:F、保因:C、検査未実施:未、不明等(不明、記載不可等):※
 3 保因状況は、これを種畜証明書へ記載することに対する飼養者の意向の確認を行った上で、遺伝子型検査結果の開示があった遺伝性疾患について記載すること。
 4 飼養者が遺伝子型検査結果の種畜証明書への記載に同意しなかった場合及び全ての遺伝性疾患について遺伝子型検査結果が不明である場合には、備考欄に「不明等」と記載すること。

遺 伝 性 疾 患

| 検査日 | 名前 | 品 種 | 遺伝性疾患 | 保因状況 | | | | | | | | 備考 | |
|-------|----------------------------------|--------|-------|-------------|----------|---------|---------|-------------|------------|------------|-------|----|--|
| | | | | クローディン16欠損症 | 第13因子欠損症 | バンド3欠損症 | IARS異常症 | モリブデン補酵素欠損症 | 牛白血球粘着性欠如症 | 牛複合脊椎形成不全症 | 牛短脊椎症 | | |
| 6月20日 | ゼンノー デー ハイ コープダイセ 5 01 921 | デュロック種 | なし | | | | | | | | | | |
| 6月20日 | ゼンノー デー ハイ コープダイセ 2 02 403 | デュロック種 | なし | | | | | | | | | | |
| 6月20日 | ゼンノー デー ヒガ シ22 4 00234 | デュロック種 | なし | | | | | | | | | | |
| 6月20日 | ゼンノー デー ヒガ シ22 5 00261 | デュロック種 | なし | | | | | | | | | | |
| 6月20日 | ゼンノー デー ハイ コープダイセ 4 03 141 | デュロック種 | なし | | | | | | | | | | |

別記様式第3号

- (注) 1 遺伝性疾患は、家畜改良増殖法施行規則第6条第1項第2号に定める遺伝性疾患について記載すること。有する場合は「あり」、有しない場合は「なし」とすること。
 2 保因状況は、疾患ごとに遺伝子型検査結果を次の例により記載すること。
 例)正常:F、保因:C、検査未実施:未、不明等(不明、記載不可等):※
 3 保因状況は、これを種畜証明書へ記載することに対する飼養者の意向の確認を行った上で、遺伝子型検査結果の開示があった遺伝性疾患について記載すること。
 4 飼養者が遺伝子型検査結果の種畜証明書への記載に同意しなかった場合及び全ての遺伝性疾患について遺伝子型検査結果が不明である場合には、備考欄に「不明等」と記載すること。

遺 伝 性 疾 患

| 検査日 | 名前 | 品 種 | 遺伝性疾患 | 保因状況 | | | | | | | | 備考 | |
|-------|----------------------------------|--------|-------|-------------|----------|---------|---------|-------------|------------|------------|-------|----|--|
| | | | | クローディン16欠損症 | 第13因子欠損症 | バンド3欠損症 | IARS異常症 | モリブデン補酵素欠損症 | 牛白血球粘着性欠如症 | 牛複合脊椎形成不全症 | 牛短脊椎症 | | |
| 6月20日 | ゼンノー デー ハイ コープダイセ 4 03 142 | デュロック種 | なし | | | | | | | | | | |
| 6月20日 | ゼンノー デー ハイ コープダイセ 4 03 144 | デュロック種 | なし | | | | | | | | | | |
| 6月20日 | ゼンノー デー ハイ コープダイセ 3 03 804 | デュロック種 | なし | | | | | | | | | | |
| 6月20日 | ゼンノー デー ハイ コープダイセ 2 01 219 | デュロック種 | なし | | | | | | | | | | |
| 6月20日 | ゼンノー デー ダイ セン 2 01699 | デュロック種 | なし | | | | | | | | | | |

別記様式第3号

- (注) 1 遺伝性疾患は、家畜改良増殖法施行規則第6条第1項第2号に定める遺伝性疾患について記載すること。有する場合は「あり」、有しない場合は「なし」とすること。
 2 保因状況は、疾患ごとに遺伝子型検査結果を次の例により記載すること。
 例)正常:F、保因:C、検査未実施:未、不明等(不明、記載不可等):※
 3 保因状況は、これを種畜証明書へ記載することに対する飼養者の意向の確認を行った上で、遺伝子型検査結果の開示があった遺伝性疾患について記載すること。
 4 飼養者が遺伝子型検査結果の種畜証明書への記載に同意しなかった場合及び全ての遺伝性疾患について遺伝子型検査結果が不明である場合には、備考欄に「不明等」と記載すること。

遺 伝 性 疾 患

| 検査日 | 名前 | 品 種 | 遺伝性疾患 | 保因状況 | | | | | | | | 備考 | |
|-------|---------------------------|--------|-------|-------------|----------|---------|---------|-------------|------------|------------|-------|----|--|
| | | | | クローディン16欠損症 | 第13因子欠損症 | バンド3欠損症 | IARS異常症 | モリブデン補酵素欠損症 | 牛白血球粘着性欠如症 | 牛複合脊椎形成不全症 | 牛短脊椎症 | | |
| 6月20日 | ゼンノー デー ダイ セン 2 01700 | デュロック種 | なし | | | | | | | | | | |
| 6月20日 | ゼンノー デー ヒガ シ23 3 01185 | デュロック種 | なし | | | | | | | | | | |
| 6月20日 | ゼンノー デー ヒガ シ23 4 01194 | デュロック種 | なし | | | | | | | | | | |
| 6月20日 | ゼンノー デー ダイ セン 2 01736 | デュロック種 | なし | | | | | | | | | | |
| 6月20日 | ゼンノー デー ダイ セン 2 01737 | デュロック種 | なし | | | | | | | | | | |

別記様式第3号

- (注) 1 遺伝性疾患は、家畜改良増殖法施行規則第6条第1項第2号に定める遺伝性疾患について記載すること。有する場合は「あり」、有しない場合は「なし」とすること。
 2 保因状況は、疾患ごとに遺伝子型検査結果を次の例により記載すること。
 例)正常:F、保因:C、検査未実施:未、不明等(不明、記載不可等):※
 3 保因状況は、これを種畜証明書へ記載することに対する飼養者の意向の確認を行った上で、遺伝子型検査結果の開示があった遺伝性疾患について記載すること。
 4 飼養者が遺伝子型検査結果の種畜証明書への記載に同意しなかった場合及び全ての遺伝性疾患について遺伝子型検査結果が不明である場合には、備考欄に「不明等」と記載すること。

遺 伝 性 疾 患

| 検査日 | 名前 | 品 種 | 遺伝性疾患 | 保因状況 | | | | | | | | 備考 | |
|-------|---------------------------|--------|-------|-------------|----------|---------|---------|-------------|------------|------------|-------|----|--|
| | | | | クローディン16欠損症 | 第13因子欠損症 | バンド3欠損症 | IARS異常症 | モリブデン補酵素欠損症 | 牛白血球粘着性欠如症 | 牛複合脊椎形成不全症 | 牛短脊椎症 | | |
| 6月20日 | ゼンノー デー ダイ セン 2 01738 | デュロック種 | なし | | | | | | | | | | |
| 6月20日 | ゼンノー デー ヒガ シ23 1 01205 | デュロック種 | なし | | | | | | | | | | |
| 6月20日 | ゼンノー デー ヒガ シ23 1 01210 | デュロック種 | なし | | | | | | | | | | |
| 6月20日 | ゼンノー デー ヒガ シ23 1 01212 | デュロック種 | なし | | | | | | | | | | |
| 6月20日 | ゼンノー デー ダイ セン 1 02051 | デュロック種 | なし | | | | | | | | | | |

別記様式第3号

- (注) 1 遺伝性疾患は、家畜改良増殖法施行規則第6条第1項第2号に定める遺伝性疾患について記載すること。有する場合は「あり」、有しない場合は「なし」とすること。
 2 保因状況は、疾患ごとに遺伝子型検査結果を次の例により記載すること。
 例)正常:F、保因:C、検査未実施:未、不明等(不明、記載不可等):※
 3 保因状況は、これを種畜証明書へ記載することに対する飼養者の意向の確認を行った上で、遺伝子型検査結果の開示があった遺伝性疾患について記載すること。
 4 飼養者が遺伝子型検査結果の種畜証明書への記載に同意しなかった場合及び全ての遺伝性疾患について遺伝子型検査結果が不明である場合には、備考欄に「不明等」と記載すること。

遺 伝 性 疾 患

| 検査日 | 名前 | 品 種 | 遺伝性疾患 | 保因状況 | | | | | | | | 備考 | |
|-------|---------------------------|--------|-------|-------------|----------|---------|---------|-------------|------------|------------|-------|----|--|
| | | | | クローディン16欠損症 | 第13因子欠損症 | バンド3欠損症 | IARS異常症 | モリブデン補酵素欠損症 | 牛白血球粘着性欠如症 | 牛複合脊椎形成不全症 | 牛短脊椎症 | | |
| 6月20日 | ゼンノー デー ダイ セン 1 02052 | デュロック種 | なし | | | | | | | | | | |
| 6月20日 | ゼンノー デー ダイ セン 1 02053 | デュロック種 | なし | | | | | | | | | | |
| 6月20日 | ゼンノー デー ヒガ シ23 5 01221 | デュロック種 | なし | | | | | | | | | | |
| 6月20日 | ゼンノー デー ヒガ シ23 1 01231 | デュロック種 | なし | | | | | | | | | | |
| 6月20日 | ゼンノー デー ヒガ シ23 5 01240 | デュロック種 | なし | | | | | | | | | | |

別記様式第3号

- (注) 1 遺伝性疾患は、家畜改良増殖法施行規則第6条第1項第2号に定める遺伝性疾患について記載すること。有する場合は「あり」、有しない場合は「なし」とすること。
 2 保因状況は、疾患ごとに遺伝子型検査結果を次の例により記載すること。
 例)正常:F、保因:C、検査未実施:未、不明等(不明、記載不可等):※
 3 保因状況は、これを種畜証明書へ記載することに対する飼養者の意向の確認を行った上で、遺伝子型検査結果の開示があった遺伝性疾患について記載すること。
 4 飼養者が遺伝子型検査結果の種畜証明書への記載に同意しなかった場合及び全ての遺伝性疾患について遺伝子型検査結果が不明である場合には、備考欄に「不明等」と記載すること。

遺 伝 性 疾 患

| 検査日 | 名前 | 品 種 | 遺伝性疾患 | 保因状況 | | | | | | | | 備考 |
|-------|---------------------------|--------|-------|-------------|----------|---------|---------|-------------|------------|------------|-------|----|
| | | | | クローディン16欠損症 | 第13因子欠損症 | バンド3欠損症 | IARS異常症 | モリブデン補酵素欠損症 | 牛白血球粘着性欠如症 | 牛複合脊椎形成不全症 | 牛短脊椎症 | |
| 6月20日 | ゼンノー デー ヒガ シ23 2 01267 | デュロック種 | なし | | | | | | | | | |
| 6月20日 | ゼンノー デー ヒガ シ23 2 01269 | デュロック種 | なし | | | | | | | | | |
| 6月20日 | ゼンノー デー ダイ セン 3 00501 | デュロック種 | なし | | | | | | | | | |
| 6月20日 | ゼンノー デー ダイ セン 3 00505 | デュロック種 | なし | | | | | | | | | |
| 6月20日 | ゼンノー デー ダイ セン 3 00506 | デュロック種 | なし | | | | | | | | | |

別記様式第3号

- (注) 1 遺伝性疾患は、家畜改良増殖法施行規則第6条第1項第2号に定める遺伝性疾患について記載すること。有する場合は「あり」、有しない場合は「なし」とすること。
 2 保因状況は、疾患ごとに遺伝子型検査結果を次の例により記載すること。
 例)正常:F、保因:C、検査未実施:未、不明等(不明、記載不可等):※
 3 保因状況は、これを種畜証明書へ記載することに対する飼養者の意向の確認を行った上で、遺伝子型検査結果の開示があった遺伝性疾患について記載すること。
 4 飼養者が遺伝子型検査結果の種畜証明書への記載に同意しなかった場合及び全ての遺伝性疾患について遺伝子型検査結果が不明である場合には、備考欄に「不明等」と記載すること。

遺 伝 性 疾 患

| 検査日 | 名前 | 品 種 | 遺伝性疾患 | 保因状況 | | | | | | | | 備考 | |
|-------|---------------------------|--------|-------|-------------|----------|---------|---------|-------------|------------|------------|-------|----|--|
| | | | | クローディン16欠損症 | 第13因子欠損症 | バンド3欠損症 | IARS異常症 | モリブデン補酵素欠損症 | 牛白血球粘着性欠如症 | 牛複合脊椎形成不全症 | 牛短脊椎症 | | |
| 6月20日 | ゼンノー デー ヒガ シ23 3 01279 | デュロック種 | なし | | | | | | | | | | |
| 6月20日 | ゼンノー デー ヒガ シ23 3 01282 | デュロック種 | なし | | | | | | | | | | |
| 6月20日 | ゼンノー デー ヒガ シ24 1 02021 | デュロック種 | なし | | | | | | | | | | |
| 6月20日 | ゼンノー デー ヒガ シ24 5 02043 | デュロック種 | なし | | | | | | | | | | |
| 6月20日 | ゼンノー デー ヒガ シ24 1 02062 | デュロック種 | なし | | | | | | | | | | |

別記様式第3号

- (注) 1 遺伝性疾患は、家畜改良増殖法施行規則第6条第1項第2号に定める遺伝性疾患について記載すること。有する場合は「あり」、有しない場合は「なし」とすること。
 2 保因状況は、疾患ごとに遺伝子型検査結果を次の例により記載すること。
 例)正常:F、保因:C、検査未実施:未、不明等(不明、記載不可等):※
 3 保因状況は、これを種畜証明書へ記載することに対する飼養者の意向の確認を行った上で、遺伝子型検査結果の開示があった遺伝性疾患について記載すること。
 4 飼養者が遺伝子型検査結果の種畜証明書への記載に同意しなかった場合及び全ての遺伝性疾患について遺伝子型検査結果が不明である場合には、備考欄に「不明等」と記載すること。

遺 伝 性 疾 患

| 検査日 | 名前 | 品 種 | 遺伝性疾患 | 保因状況 | | | | | | | | 備考 | |
|-------|---------------------------|--------|-------|-------------|----------|---------|---------|-------------|------------|------------|-------|----|--|
| | | | | クローディン16欠損症 | 第13因子欠損症 | バンド3欠損症 | IARS異常症 | モリブデン補酵素欠損症 | 牛白血球粘着性欠如症 | 牛複合脊椎形成不全症 | 牛短脊椎症 | | |
| 6月20日 | ゼンノー デー ヒガ シ24 1 02063 | デュロック種 | なし | | | | | | | | | | |
| 6月20日 | ゼンノー デー ヒガ シ24 2 02083 | デュロック種 | なし | | | | | | | | | | |
| 6月20日 | ゼンノー デー ヒガ シ24 2 02084 | デュロック種 | なし | | | | | | | | | | |
| 6月20日 | ゼンノー デー ヒガ シ24 2 02091 | デュロック種 | なし | | | | | | | | | | |
| 6月20日 | ゼンノー デー ヒガ シ24 2 02093 | デュロック種 | なし | | | | | | | | | | |

別記様式第3号

- (注) 1 遺伝性疾患は、家畜改良増殖法施行規則第6条第1項第2号に定める遺伝性疾患について記載すること。有する場合は「あり」、有しない場合は「なし」とすること。
 2 保因状況は、疾患ごとに遺伝子型検査結果を次の例により記載すること。
 例)正常:F、保因:C、検査未実施:未、不明等(不明、記載不可等):※
 3 保因状況は、これを種畜証明書へ記載することに対する飼養者の意向の確認を行った上で、遺伝子型検査結果の開示があった遺伝性疾患について記載すること。
 4 飼養者が遺伝子型検査結果の種畜証明書への記載に同意しなかった場合及び全ての遺伝性疾患について遺伝子型検査結果が不明である場合には、備考欄に「不明等」と記載すること。

遺 伝 性 疾 患

| 検査日 | 名前 | 品 種 | 遺伝性疾患 | 保因状況 | | | | | | | | 備考 |
|-------|---------------------------|--------|-------|-------------|----------|---------|---------|-------------|------------|------------|-------|----|
| | | | | クローディン16欠損症 | 第13因子欠損症 | バンド3欠損症 | IARS異常症 | モリブデン補酵素欠損症 | 牛白血球粘着性欠如症 | 牛複合脊椎形成不全症 | 牛短脊椎症 | |
| 6月20日 | ゼンノー デー ヒガ シ24 2 02101 | デュロック種 | なし | | | | | | | | | |
| 6月20日 | ゼンノー デー ヒガ シ24 2 02104 | デュロック種 | なし | | | | | | | | | |
| 6月20日 | ゼンノー デー ヒガ シ24 2 02105 | デュロック種 | なし | | | | | | | | | |
| 6月20日 | ゼンノー デー ヒガ シ24 5 02110 | デュロック種 | なし | | | | | | | | | |
| 6月20日 | ゼンノー デー ヒガ シ24 1 02140 | デュロック種 | なし | | | | | | | | | |

別記様式第3号

- (注) 1 遺伝性疾患は、家畜改良増殖法施行規則第6条第1項第2号に定める遺伝性疾患について記載すること。有する場合は「あり」、有しない場合は「なし」とすること。
 2 保因状況は、疾患ごとに遺伝子型検査結果を次の例により記載すること。
 例)正常:F、保因:C、検査未実施:未、不明等(不明、記載不可等):※
 3 保因状況は、これを種畜証明書へ記載することに対する飼養者の意向の確認を行った上で、遺伝子型検査結果の開示があった遺伝性疾患について記載すること。
 4 飼養者が遺伝子型検査結果の種畜証明書への記載に同意しなかった場合及び全ての遺伝性疾患について遺伝子型検査結果が不明である場合には、備考欄に「不明等」と記載すること。

遺 伝 性 疾 患

| 検査日 | 名前 | 品 種 | 遺伝性疾患 | 保因状況 | | | | | | | | 備考 |
|-------|---------------------------|--------|-------|-------------|----------|---------|---------|-------------|------------|------------|-------|----|
| | | | | クローディン16欠損症 | 第13因子欠損症 | バンド3欠損症 | IARS異常症 | モリブデン補酵素欠損症 | 牛白血球粘着性欠如症 | 牛複合脊椎形成不全症 | 牛短脊椎症 | |
| 6月20日 | ゼンノー デー ヒガ シ24 1 02149 | デュロック種 | なし | | | | | | | | | |
| 6月20日 | ゼンノー デー ヒガ シ24 1 02153 | デュロック種 | なし | | | | | | | | | |
| 6月20日 | ゼンノー デー ヒガ シ24 1 02155 | デュロック種 | なし | | | | | | | | | |
| 6月20日 | ゼンノー デー ヒガ シ24 4 02166 | デュロック種 | なし | | | | | | | | | |
| 6月20日 | ゼンノー デー ヒガ シ24 2 02168 | デュロック種 | なし | | | | | | | | | |

別記様式第3号

- (注) 1 遺伝性疾患は、家畜改良増殖法施行規則第6条第1項第2号に定める遺伝性疾患について記載すること。有する場合は「あり」、有しない場合は「なし」とすること。
 2 保因状況は、疾患ごとに遺伝子型検査結果を次の例により記載すること。
 例) 正常:F、保因:C、検査未実施:未、不明等(不明、記載不可等):※
 3 保因状況は、これを種畜証明書へ記載することに対する飼養者の意向の確認を行った上で、遺伝子型検査結果の開示があった遺伝性疾患について記載すること。
 4 飼養者が遺伝子型検査結果の種畜証明書への記載に同意しなかった場合及び全ての遺伝性疾患について遺伝子型検査結果が不明である場合には、備考欄に「不明等」と記載すること。

遺 伝 性 疾 患

| 検査日 | 名前 | 品 種 | 遺伝性疾患 | 保因状況 | | | | | | | | 備考 | |
|-------|---------------------------|--------|-------|-------------|----------|---------|---------|-------------|------------|------------|-------|----|--|
| | | | | クローディン16欠損症 | 第13因子欠損症 | バンド3欠損症 | IARS異常症 | モリブデン補酵素欠損症 | 牛白血球粘着性欠如症 | 牛複合脊椎形成不全症 | 牛短脊椎症 | | |
| 6月20日 | ゼンノー デー ヒガ シ24 2 02169 | デュロック種 | なし | | | | | | | | | | |
| 6月20日 | ゼンノー デー ヒガ シ24 2 02170 | デュロック種 | なし | | | | | | | | | | |
| 6月20日 | ゼンノー デー ヒガ シ24 2 02187 | デュロック種 | なし | | | | | | | | | | |
| 6月20日 | ゼンノー デー ヒガ シ24 2 02188 | デュロック種 | なし | | | | | | | | | | |
| 6月20日 | ゼンノー デー ヒガ シ24 1 02227 | デュロック種 | なし | | | | | | | | | | |

別記様式第3号

- (注) 1 遺伝性疾患は、家畜改良増殖法施行規則第6条第1項第2号に定める遺伝性疾患について記載すること。有する場合は「あり」、有しない場合は「なし」とすること。
 2 保因状況は、疾患ごとに遺伝子型検査結果を次の例により記載すること。
 例)正常:F、保因:C、検査未実施:未、不明等(不明、記載不可等):※
 3 保因状況は、これを種畜証明書へ記載することに対する飼養者の意向の確認を行った上で、遺伝子型検査結果の開示があった遺伝性疾患について記載すること。
 4 飼養者が遺伝子型検査結果の種畜証明書への記載に同意しなかった場合及び全ての遺伝性疾患について遺伝子型検査結果が不明である場合には、備考欄に「不明等」と記載すること。

遺 伝 性 疾 患

| 検査日 | 名前 | 品 種 | 遺伝性疾患 | 保因状況 | | | | | | | | 備考 |
|-------|---------------------------|--------|-------|-------------|----------|---------|---------|-------------|------------|------------|-------|----|
| | | | | クローディン16欠損症 | 第13因子欠損症 | バンド3欠損症 | IARS異常症 | モリブデン補酵素欠損症 | 牛白血球粘着性欠如症 | 牛複合脊椎形成不全症 | 牛短脊椎症 | |
| 6月20日 | ゼンノー デー ヒガ シ24 1 02230 | デュロック種 | なし | | | | | | | | | |
| 6月20日 | ゼンノー デー ヒガ シ24 1 02233 | デュロック種 | なし | | | | | | | | | |
| 6月20日 | ゼンノー デー ヒガ シ24 2 02235 | デュロック種 | なし | | | | | | | | | |
| 6月20日 | ゼンノー デー ヒガ シ24 5 02246 | デュロック種 | なし | | | | | | | | | |
| 6月20日 | ゼンノー デー ヒガ シ24 5 02247 | デュロック種 | なし | | | | | | | | | |

別記様式第3号

- (注) 1 遺伝性疾患は、家畜改良増殖法施行規則第6条第1項第2号に定める遺伝性疾患について記載すること。有する場合は「あり」、有しない場合は「なし」とすること。
 2 保因状況は、疾患ごとに遺伝子型検査結果を次の例により記載すること。
 例)正常:F、保因:C、検査未実施:未、不明等(不明、記載不可等):※
 3 保因状況は、これを種畜証明書へ記載することに対する飼養者の意向の確認を行った上で、遺伝子型検査結果の開示があった遺伝性疾患について記載すること。
 4 飼養者が遺伝子型検査結果の種畜証明書への記載に同意しなかった場合及び全ての遺伝性疾患について遺伝子型検査結果が不明である場合には、備考欄に「不明等」と記載すること。

遺 伝 性 疾 患

| 検査日 | 名前 | 品 種 | 遺伝性疾患 | 保因状況 | | | | | | | | 備考 | |
|-------|---------------------------|--------|-------|-------------|----------|---------|---------|-------------|------------|------------|-------|----|--|
| | | | | クローディン16欠損症 | 第13因子欠損症 | バンド3欠損症 | IARS異常症 | モリブデン補酵素欠損症 | 牛白血球粘着性欠如症 | 牛複合脊椎形成不全症 | 牛短脊椎症 | | |
| 6月20日 | ゼンノー デー ヒガ シ24 3 02295 | デュロック種 | なし | | | | | | | | | | |
| 6月20日 | ゼンノー デー ヒガ シ24 3 02296 | デュロック種 | なし | | | | | | | | | | |
| 6月20日 | ゼンノー デー ヒガ シ24 3 02297 | デュロック種 | なし | | | | | | | | | | |
| 6月20日 | ゼンノー デー ヒガ シ24 3 02298 | デュロック種 | なし | | | | | | | | | | |
| 6月20日 | ゼンノー デー ヒガ シ24 3 02299 | デュロック種 | なし | | | | | | | | | | |

別記様式第3号

- (注) 1 遺伝性疾患は、家畜改良増殖法施行規則第6条第1項第2号に定める遺伝性疾患について記載すること。有する場合は「あり」、有しない場合は「なし」とすること。
 2 保因状況は、疾患ごとに遺伝子型検査結果を次の例により記載すること。
 例)正常:F、保因:C、検査未実施:未、不明等(不明、記載不可等):※
 3 保因状況は、これを種畜証明書へ記載することに対する飼養者の意向の確認を行った上で、遺伝子型検査結果の開示があった遺伝性疾患について記載すること。
 4 飼養者が遺伝子型検査結果の種畜証明書への記載に同意しなかった場合及び全ての遺伝性疾患について遺伝子型検査結果が不明である場合には、備考欄に「不明等」と記載すること。

遺 伝 性 疾 患

| 検査日 | 名前 | 品 種 | 遺伝性疾患 | 保因状況 | | | | | | | | 備考 |
|-------|---------------------------|--------|-------|-------------|----------|---------|---------|-------------|------------|------------|-------|----|
| | | | | クローディン16欠損症 | 第13因子欠損症 | バンド3欠損症 | IARS異常症 | モリブデン補酵素欠損症 | 牛白血球粘着性欠如症 | 牛複合脊椎形成不全症 | 牛短脊椎症 | |
| 6月20日 | ゼンノー デー ヒガ シ24 2 02305 | デュロック種 | なし | | | | | | | | | |
| 6月20日 | ゼンノー デー ヒガ シ24 2 02306 | デュロック種 | なし | | | | | | | | | |
| 6月20日 | ゼンノー デー ヒガ シ24 5 02308 | デュロック種 | なし | | | | | | | | | |
| 6月20日 | ゼンノー デー ヒガ シ24 1 02329 | デュロック種 | なし | | | | | | | | | |
| 6月20日 | ゼンノー デー ヒガ シ24 2 02334 | デュロック種 | なし | | | | | | | | | |

別記様式第3号

- (注) 1 遺伝性疾患は、家畜改良増殖法施行規則第6条第1項第2号に定める遺伝性疾患について記載すること。有する場合は「あり」、有しない場合は「なし」とすること。
 2 保因状況は、疾患ごとに遺伝子型検査結果を次の例により記載すること。
 例)正常:F、保因:C、検査未実施:未、不明等(不明、記載不可等):※
 3 保因状況は、これを種畜証明書へ記載することに対する飼養者の意向の確認を行った上で、遺伝子型検査結果の開示があった遺伝性疾患について記載すること。
 4 飼養者が遺伝子型検査結果の種畜証明書への記載に同意しなかった場合及び全ての遺伝性疾患について遺伝子型検査結果が不明である場合には、備考欄に「不明等」と記載すること。

遺 伝 性 疾 患

| 検査日 | 名前 | 品 種 | 遺伝性疾患 | 保因状況 | | | | | | | | 備考 | |
|-------|---------------------------|--------|-------|-------------|----------|---------|---------|-------------|------------|------------|-------|----|--|
| | | | | クローディン16欠損症 | 第13因子欠損症 | バンド3欠損症 | IARS異常症 | モリブデン補酵素欠損症 | 牛白血球粘着性欠如症 | 牛複合脊椎形成不全症 | 牛短脊椎症 | | |
| 6月20日 | ゼンノー デー ヒガ シ24 2 02336 | デュロック種 | なし | | | | | | | | | | |
| 6月20日 | ゼンノー デー ヒガ シ24 2 02339 | デュロック種 | なし | | | | | | | | | | |
| 6月20日 | ゼンノー デー ヒガ シ24 1 02346 | デュロック種 | なし | | | | | | | | | | |
| 6月20日 | ゼンノー デー ヒガ シ24 1 02369 | デュロック種 | なし | | | | | | | | | | |
| 6月20日 | ゼンノー デー ヒガ シ24 1 02370 | デュロック種 | なし | | | | | | | | | | |

別記様式第3号

- (注) 1 遺伝性疾患は、家畜改良増殖法施行規則第6条第1項第2号に定める遺伝性疾患について記載すること。有する場合は「あり」、有しない場合は「なし」とすること。
 2 保因状況は、疾患ごとに遺伝子型検査結果を次の例により記載すること。
 例)正常:F、保因:C、検査未実施:未、不明等(不明、記載不可等):※
 3 保因状況は、これを種畜証明書へ記載することに対する飼養者の意向の確認を行った上で、遺伝子型検査結果の開示があった遺伝性疾患について記載すること。
 4 飼養者が遺伝子型検査結果の種畜証明書への記載に同意しなかった場合及び全ての遺伝性疾患について遺伝子型検査結果が不明である場合には、備考欄に「不明等」と記載すること。

遺 伝 性 疾 患

| 検査日 | 名前 | 品 種 | 遺伝性疾患 | 保因状況 | | | | | | | | 備考 | |
|-------|---------------------------|--------|-------|-------------|----------|---------|---------|-------------|------------|------------|-------|----|--|
| | | | | クローディン16欠損症 | 第13因子欠損症 | バンド3欠損症 | IARS異常症 | モリブデン補酵素欠損症 | 牛白血球粘着性欠如症 | 牛複合脊椎形成不全症 | 牛短脊椎症 | | |
| 6月20日 | ゼンノー デー ヒガ シ24 1 02371 | デュロック種 | なし | | | | | | | | | | |
| 6月20日 | ゼンノー デー ヒガ シ24 3 02380 | デュロック種 | なし | | | | | | | | | | |
| 6月20日 | ゼンノー デー ヒガ シ24 3 02391 | デュロック種 | なし | | | | | | | | | | |
| 6月20日 | ゼンノー デー ヒガ シ24 2 02427 | デュロック種 | なし | | | | | | | | | | |
| 6月20日 | ゼンノー デー ヒガ シ24 2 02433 | デュロック種 | なし | | | | | | | | | | |

別記様式第3号

- (注) 1 遺伝性疾患は、家畜改良増殖法施行規則第6条第1項第2号に定める遺伝性疾患について記載すること。有する場合は「あり」、有しない場合は「なし」とすること。
 2 保因状況は、疾患ごとに遺伝子型検査結果を次の例により記載すること。
 例) 正常:F、保因:C、検査未実施:未、不明等(不明、記載不可等):※
 3 保因状況は、これを種畜証明書へ記載することに対する飼養者の意向の確認を行った上で、遺伝子型検査結果の開示があった遺伝性疾患について記載すること。
 4 飼養者が遺伝子型検査結果の種畜証明書への記載に同意しなかった場合及び全ての遺伝性疾患について遺伝子型検査結果が不明である場合には、備考欄に「不明等」と記載すること。

遺 伝 性 疾 患

| 検査月日 | 名前 | 品 種 | 遺伝性疾患 | 保因状況 | | | | | | | | 備考 | |
|-------|-----------------------------------|----------|-------|-------------|----------|---------|---------|-------------|------------|------------|-------|----|--|
| | | | | クローディン16欠損症 | 第13因子欠損症 | バンド3欠損症 | IARS異常症 | モリブデン補酵素欠損症 | 牛白血球粘着性欠如症 | 牛複合脊椎形成不全症 | 牛短脊椎症 | | |
| 6月20日 | ゼンノー デー ヒガ シ24 2 02442 | デュロック種 | なし | | | | | | | | | | |
| 6月20日 | ゼンノー ダブル ハ イコープダイセ 3 0 7409 | 大ヨークシャー種 | なし | | | | | | | | | | |
| | | | | | | | | | | | | | |
| | | | | | | | | | | | | | |
| | | | | | | | | | | | | | |