

調達件名	ウェットティッシュ(アルコールタイプ)の購入		
規格仕様	下記仕様のとおり		
仕 様			
物品名	規格	数量	備 考
ウェットティッシュ(アルコールタイプ)	大王製紙 エリエール除菌できるアルコールタオル本体【同等品可】	個 1	
摘 要			
参考事項	希望購入価格 880 円(税込み)以内		
納入期限	令和 8 年 7 月 10 日		
納入場所	県民生活課		
見積書提出期限	公開締切日の正午		
見積書提出場所	出納局用度課調達班 (岡山市北区内山下2-4-6 地下1階)		
見積に係る照会先	出納局用度課調達班 (Tel 086-226-7540)		
要求課(仕様に係る照会先)	県民生活部県民生活課	(担当)江本	直通番号(226-7253)
参加資格	「オープンカウンター説明書」に記載の <u>見積参加者に必要な資格要件</u> のとおり		
その他	<p>1 <u>仕様欄に【同等品可】と記載している場合は、「同等の規格品」による見積もりを認める。</u> 同等品で見積もる場合は、見積書提出前に要求課の承諾を得ること。また、見積書の規格には承諾を得た規格を記入し、備考欄に承諾を受けた年月日、担当者名を記入すること。 <u>なお、【同等品可】との記載がない場合は、同等品による見積もりを認めない。</u></p> <p>2 仕様欄に見本がある旨記載している場合は、見本を見積書提出場所に見積書提出期限まで提示する。</p> <p>3 この見積依頼票に記載のない事項については、オープンカウンター説明書による。</p>		

1-151
②

植物由来のアルコール配合で
バイ菌を強力除菌。

NEW



- ① 1個 120枚入
- ② 1パック 100枚入
- ③ 1箱 100×24枚入

身の回りの品を除菌、
拭くだけ簡単!



- ① 1個 100枚入
- ② 1パック 80枚入
- ③ 1箱 80×24枚入
- ④ 1パック 32枚入

介護など、衛生面に気
好適です。



日本製紙クレシア

スコッティ ウェットティッシュ 除菌<アルコール>

種別	商品コード	単位 入数 (内訳)	J値(税別)	(税込)
① 本体	202-692	個 120枚	¥575	¥632
② つめかえ用	202-693	1パック 100枚	¥465	¥511
③ まとめ買い	219-196	1箱 2400枚 (100枚×24パック)	¥10,430	¥11,473

●タイプ: アルコール ●シートサイズ: 約170×約130mm ●全ての菌を除去できるわけではありません。水には溶けませんのでトイレ等には流さないでください。目のまわり、粘膜、傷口、おしりふきには使用しないでください。●出荷/包装単位: ①1/14②1/24③1

大王製紙

エリエール除菌できるアルコールタオル

種別	商品コード	単位 入数 (内訳)	J値(税別)	(税込)
① 本体	857-516	1個 100枚	¥791	¥870
② つめかえ用	857-517	1パック 80枚	¥570	¥627
③ まとめ買い	756-223	1箱 1920枚 (80枚×24パック)	¥12,613	¥13,874
④ 携帯用	756-307	1パック 32枚	¥312	¥343

●タイプ: アルコール ●シートサイズ: ①~③約130×約200mm④約150×約200mm ●すべての菌を除去できるわけではありません。除菌は人体への効果を示すものではありません。トイレに流さないでください。●出荷/包装単位: ①1/12②1/24③1④1/36

大王製紙

エリエール除菌できるアルコールタオル

種別	商品コード	単位 入数	J値(税別)	(税込)
① 本体	850-859	1個 80枚	¥721	¥788
② つめかえ用	850-860	1パック 70枚	¥570	¥617
③ まとめ買い	756-222	1箱 1680枚	¥10,513	¥11,556

●タイプ: アルコール ●シートサイズ: 約130×約200mm ●すべての菌を除去できるわけではありません。除菌は人体への効果を示すものではありません。トイレに流さないでください。●出荷/包装単位: ①1/12②1/24③1

植物由来成分に銀イオンをプラス。



- ① 1個 100枚入
- ② 1パック 100枚入
- ③ 1箱 100×24枚入
- ④ 1パック 20枚入

コーヨー化成

天然アルコール除菌ウェットタオル

種別	商品コード	単位 入数 (内訳)	J値(税別)	(税込)
① 本体	126-680	1個 100枚	¥429	¥471
② つめかえ用	126-681	1パック 100枚	¥412	¥453
③ まとめ買い	126-682	1箱 2400枚 (100枚×24パック)	¥8,509	¥9,359
④ 携帯用	147-083	1パック 20枚	¥190	¥209

●タイプ: アルコール ●シートサイズ: ①~③約180×約123mm④150×200mm ●本品は拭き取った後の菌を減少させるもので、全ての菌を除去するわけではありません。水には溶けませんのでトイレに流さないでください。●出荷/包装単位: ①1/24②1/24③1④1/60

お手頃価格のアルコールタイプの
ウェットティッシュ。



- ① 1個 100枚入
- ② 1パック 100枚入
- ③ 1箱 100×24枚入
- ④ 1パック 20枚入

アイデアス

除菌ウェットティッシュ <アルコールタイプ>

種別	商品コード	単位 入数 (内訳)	J値(税別)	(税込)
① 本体	126-807	1個 100枚	¥412	¥453
② つめかえ用	126-808	1パック 100枚	¥273	¥300
③ まとめ買い	126-809	1箱 3600枚 (100枚×36パック)	¥9,478	¥10,425

●タイプ: アルコール ●シートサイズ: 約140×約200mm ●全ての菌を除去するものではありません。水には溶けませんのでトイレに流さないでください。●出荷/包装単位: ①1/24②1/36③1

テーブル・キッチンも
除菌できるウェットティッシュ。

NEW



MISM

除菌ウェットティッシュ アルコール

種別	商品コード	単位 入数 (内訳)	J値(税別)	(税込)
① 本体	223-782	1個 100枚	¥435	¥471
② つめかえ用	223-783	1パック 100枚	¥271	¥290
③ まとめ買い	223-784	1箱 3600枚 (100枚×36パック)	¥9,204	¥10,074

●タイプ: アルコール ●シートサイズ: 約200×約140mm ●全ての菌を除去するものではありません。水には溶けませんのでトイレに流さないでください。●出荷/包装単位: ①1/24②1/36③1

厚手タイプで除菌ができる※アルコール配合の
ウェットティッシュです。

※すべての菌を除去するわけではありません。



- ① 1個 65枚入
- ② 1パック 65枚入
- ③ 1箱 65×12枚入

アイリスオーヤマ

ウェットティッシュ 凄厚アルコール

種別	商品コード	単位 入数 (内訳)	J値(税別)	(税込)
① 本体	147-118	1個 65枚	¥520	¥572
② つめかえ用	147-119	1パック 65枚	¥420	¥462
③ まとめ買い	147-120	1箱 780枚 (65枚×12パック)	¥5,030	¥5,533

●タイプ: アルコール ●シートサイズ: 約140×約200mm ●全ての菌を除去するわけではありません。水には溶けませんのでトイレに流さないでください。●出荷/包装単位: ①1/12②1

ワンタッチでフタが開き、
片手でシートが取り出せる!
大容量100枚入り。



- ① 1個 100枚入
- ② 1パック 100×2枚入

ユニ・チャーム

シルコットウェットティッシュ 大容量

種別	商品コード	単位 入数 内訳	J値(税別)	(税込)
① 本体	147-360	1個 100枚	¥910	¥1,001
② つめかえ用	147-361	1袋 200枚 100枚入×2パック	¥1,020	¥1,122

●タイプ: アルコール ●シートサイズ: 135×190mm ●つめかえは必ず、大容量ケース専用100枚入をご使用ください。レギュラーサイズ(40枚入)のつめかえは使用できません。全ての菌を除去するわけではありません。水には溶けませんのでトイレに流さないでください。●出荷/包装単位: ①1/12②1/6

たっぷり使える350枚入。
アルコール配合のウェットシートです。



三昭製薬

マイウェット除菌シート<アルコール>

種別	商品コード	単位 入数 (内訳)	J値(税別)	(税込)
① 本体	126-387	1個 350枚	¥3,380	¥3,663
② つめかえ用	126-388	1パック 350枚	¥2,520	¥2,703
③ まとめ買い	126-389	1箱 2100枚 (350枚×6パック)	¥14,340	¥15,567

●タイプ: アルコール ●シートサイズ: 約170×約160mm ●全ての菌を除去するわけではありません。水には溶けませんのでトイレに流さないでください。●出荷/包装単位: ①1/4②1/6③1

防災・防犯
OA・PC関連
オフィス機器
事務用品
ファイル・バインダー
ノート・紙製品
筆記用具
生活用品・家電
飲料・食品
家具・アクセサリ

ウェットティッシュ

ペーパー・ティッシュ
キッチンペーパー
紙ナプキン
紙コップ
紙皿
紙お箸
紙コップ
紙皿
紙お箸
紙コップ
紙皿
紙お箸

最新情報はWebへ!
QRコード

見積依頼票

調達番号

1-152 ①

調達件名	シチズン「温湿度計(掛置兼用)」等の購入		
規格仕様	下記仕様のとおり		
仕 様			
物品名	規格	数量	備 考
シチズン「温湿度計(掛置兼用)」	別紙のとおり<規格限定>	4 個	
パーカー「IMブラックCTボールペン」	別紙のとおり<規格限定>	48 本	
摘 要			
参考事項	希望購入価格 120,120 円(税込み)以内		
納入期限	令和8年7月10日		
納入場所	医薬安全課		
見積書提出期限	公開締切日の正午		
見積書提出場所	出納局用度課調達班 (岡山市北区内山下2-4-6 地下1階)		
見積に係る照会先	出納局用度課調達班 (Tel 086-226-7540)		
要求課 (仕様に係る照会先)	保健医療部医薬安全課 (担当)龍光寺 直通番号(226-7341)		
参加資格	「オープンカウンター説明書」に記載の <u>見積参加者に必要な資格要件</u> のとおり		
その他	<p>1 <u>仕様欄に【同等品可】と記載している場合は、「同等の規格品」による見積もりを認める。</u> 同等品で見積もる場合は、見積書提出前に要求課の承諾を得ること。また、見積書の規格には承諾を得た規格を記入し、備考欄に承認を受けた年月日、担当者名を記入すること。 <u>なお、【同等品可】との記載がない場合は、同等品による見積もりを認めない。</u></p> <p>2 仕様欄に見本がある旨記載している場合は、見本を見積書提出場所に見積書提出期限まで提示する。</p> <p>3 この見積依頼票に記載のない事項については、オープンカウンター説明書による。</p>		

物 品 仕 様 書

保健医療部医薬安全課

- 1 品名
別添のとおり
- 2 規格
別添のとおり
- 3 数量
(1) 温湿度計・・・ 4個
(2) ペン・・・・・・・・ 48個
- 4 納品場所
保健医療部医薬安全課（住所；〒700-8570 岡山市北区内山下2-4-6）
担当者 龍光寺 内線 3539
- 5 納期
令和8年7月10日（金）
- 6 のし
あり（内のし、御祝 岡山県）
- 7 包装
する（会社名の入らない包装紙を使用する）
- 8 物品受領書について
受領の時、業者に渡す
- 9 その他
別紙のとおり

(別紙)

- ① 温湿度計に、次のようなプレート又はシールを貼付する。

令和8年7月27日贈呈
献血運動推進協力団体
岡山県

- ② ペンの外箱に、次のようなプレート又はシールを貼付する。

令和8年7月27日贈呈
献血運動推進協力者
岡山県

1-1 知事表彰
(団体)

品名：温湿度計
規格：シチズン 温湿度計(壁置兼用)
ライフナビ D200A
価格：3,000円(税抜)



1-3 知事表彰
(個人)

品名：ボールペン
規格：パーカー IMブラックCT ボールペン
価格：3,000円(税抜)



1-2 部長表彰
(団体)

品名：温湿度計
規格：タニタ デジタル温湿度計
TT585 (ホワイト)
価格：2,000円(税抜)



1-4 部長表彰
(個人)

品名：ボールペン
規格：パーカー ベクターCT ボールペン
価格：1,000円(税抜)



見積依頼票

調達番号

2-151①

調達件名	強力マグネットシート等の購入		
規格仕様	下記仕様のとおり		
仕 様			
物品名	規格	数量	備 考
強力マグネットシート	スマートバリュー、粘着・カットタイプ、B484J【同等品可】	5 枚	✓
ラミネートフィルム	アイリスオーヤマ、100μm、A4、LFT-A4100、1箱100枚入【同等品可】	1 箱	✓
メッシュケース	マグエックス、A3、MMC-A3-B【同等品可】	7 枚	✓
摘 要	早期納入希望		
参考事項			
納入期限	令和8年7月31日(金)		
納入場所	警察本部7階警務課		
見積書提出期限	公開締切日の正午		
見積書提出場所	出納局用度課調達班 (岡山市北区内山下2-4-6 地下1階)		
見積に係る照会先	出納局用度課調達班 (Tel 086-226-7540)		
要求課 (仕様に係る照会先)	警察本部警務課	釜瀬	直通番号(086-234-0111)
参加資格	「オープンカウンター説明書」に記載の <u>見積参加者に必要な資格要件</u> のとおり		
その他	<p>1 <u>仕様欄に【同等品可】と記載している場合は「同等の規格品」による見積もりを認める。</u> 同等品で見積もる場合は、見積書提出前に要求課の承諾を得ること。また、見積書の規格には承諾を得た規格を記入し、備考欄に承認を受けた年月日、担当者名を記入すること。</p> <p><u>なお、【同等品可】との記載がない場合は、同等品による見積もりを認めない。</u></p> <p>2 仕様欄に見本がある旨記載している場合は、見本を見積書提出場所に見積書提出期限まで提示する。</p> <p>3 この見積依頼票に記載のない事項については、オープンカウンター説明書による。</p>		

防 災 ・ 防 犯
OA・PC 関 連
オ フ ィ ス 機 器
事 務 用 品
フ ァ イ ル ・ バ イ ン ダ ー
ノ ー ト ・ 紙 製 品
筆 記 用 具
生 活 用 品 ・ 家 電
飲 料 ・ 食 品
家 具 ア ク セ サ リ ー

お好みのサイズにカットできる粘着タイプのマグネットシート!

2-151(2)

お好みのサイズにカットして掲示物を書架やホワイトボードに。

強力磁力で落ちにくい! ペンスタンドやダストボックスの裏面に!

スマートバリュー

マグネットシート<粘着タイプ>

外寸(縦×横)	品番	商品コード	単位	入数	J価(税別)	(税込)
① 300×100mm	B222J	330-435	1枚		¥351	¥386
②	B222J-10	330-802	1パック	10枚	¥3,225	¥3,547
③ 300×200mm	B223J	330-436	1枚		¥660	¥726
④	B223J-10	330-803	1パック	10枚	¥5,985	¥6,583

●マグネットシート厚: 0.8mm ●材質: フェライトボンドマグネット ●出荷/包装単位: ①③1/10/50 ②④1/5

スマートバリュー

強力マグネットシート<粘着タイプ>

外寸(縦×横)	品番	商品コード	単位	入数	J価(税別)	(税込)
⑤ 300×100mm	B366J	121-052	1枚		¥624	¥686
⑥	B366J-10	121-053	1パック	10枚	¥5,846	¥6,430
⑦ 300×200mm	B367J	121-054	1枚		¥1,200	¥1,320
⑧	B367J-10	121-055	1パック	10枚	¥11,033	¥12,136

●マグネットシート厚: 1.6mm ●材質: フェライトボンドマグネット(異方性) ●出荷/包装単位: ⑤⑦1/10/50 ⑥⑧1/5

カットタイプのマグネットシート。

●磁石を貼る面の状況に合わせて片数を増やしてください。

Point!
マグネット吸着力約2.8倍!
(※B645J比較)

※カットサイズ寸法はほぼ原寸です。

① 10×20×0.8mm
② 25×25×0.8mm
③ 10×300×0.8mm

④ 10×20×1.5mm

カットタイプ

⑤⑥30cmのロングタイプは横造紙など大判のものにオススメ!
学校などでもご利用いただけます。

スマートバリュー

マグネットシート<粘着・カットタイプ>

1片(縦×横×厚)	品番	商品コード	単位	入数	J価(税別)	(税込)
① 10×20×0.8mm	B645J	860-197	1枚		¥374	¥411
②	B645J-10	860-300	1パック	10枚	¥3,615	¥3,976
③ 25×25×0.8mm	B646J	871-039	1枚		¥372	¥402
④	B646J-10	888-935	1パック	10枚	¥3,597	¥3,956
⑤ 10×300×0.8mm	B647J	871-040	1枚		¥372	¥402
⑥	B647J-10	888-936	1パック	10枚	¥3,597	¥3,956

●シート(横×縦): 100×300mm ●材質: フェライトボンドマグネット ●片数: ①150片②150片×10枚③48片④48片×10枚⑤10片⑥10片×10枚 ●出荷/包装単位: ①③⑤1/10/50 ②④⑥1/5

スマートバリュー

強力マグネットシート<粘着・カットタイプ>

1片(縦×横×厚)	品番	商品コード	単位	入数	J価(税別)	(税込)
⑦ 10×20×1.5mm	B484J	750-603	1枚		¥725	¥797
⑧	B484J-10	727-581	1パック	10枚	¥6,733	¥7,406

●シート(横×縦): 100×300mm ●マグネットシート厚: 1.5mm ●材質: フェライトボンドマグネット(異方性) ●片数: ⑦150片⑧150片×10枚 ●出荷/包装単位: ⑦1/10/50 ⑧1/5

独自開発の特殊コートで、スチール面にピタッとくっつき、滑りにくい。

① 25×25×2mm
② 100×25×2mm
③ 50×50×2mm
④ 100×50×2mm
⑤ 100×100×2mm

マグエックス

超強力マグネットシート<滑り止め加工>

1片(縦×横×厚)	片数	品番	商品コード	単位	J価(税別)	(税込)
① 25×25×2mm	16片	AGWF-16	120-795			
② 100×25×2mm	4片	AGWF-4T	120-798	1パック	¥750	¥825
③ 50×50×2mm	4片	AGWF-4	120-800			
④ 100×50×2mm	2片	AGWF-2	120-801			
⑤ 100×100×2mm	1片	AGWF-1	120-802	1パック	¥700	¥770

●仕様: 粘着剤付き ●耐荷重: ①1片約250g ②③1片約1kg ④1片約2kg ⑤1片約4kg ●透明保護フィルムを剥がしてからご使用ください。 ●出荷/包装単位: 1/10/80

厚みのある強力タイプなのでボードや額面の裏に貼ってスチール面にピタッ!

① 切れ込みなし MSTP-200
② 切れ込み入り MSTPC-25
③ 切れ込みなし MSTPK-200

マグエックス

強力マグネットテープ<粘着付>

タイプ	品番	商品コード	単位	価格(税別)	(税込)
① 切れ込みなし	MSTP-200	325-535		¥1,050	¥1,155
② 切れ込み入り	MSTPC-25	706-328	1パック	¥1,100	¥1,210
③ 切れ込みなし	MSTPK-200	120-794			

●入数: 2本 ●外寸(縦×横): 200×25mm ●マグネットシート厚: 4mm ●①1片: 25×25mm (8片×2本) ●仕様: 両面強力 ●耐荷重: ①③(2本使用時で非磁性体+スチールのとき)約2.5~3.5kg、(2本使用時でスチール+スチールのとき)約4.5~7.5kg ②(1片使用時)約200g ●出荷/包装単位: 1/10/100



サイズも厚みも豊富なラミネートフィルムです。

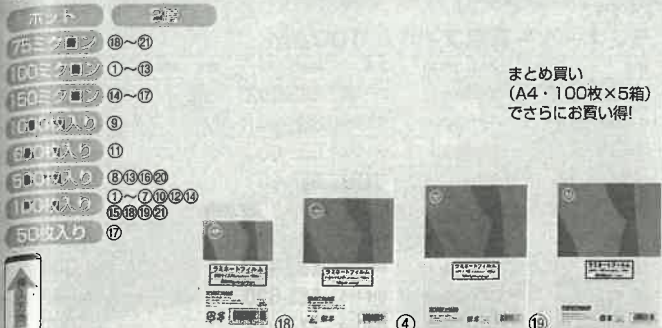

まとめ買い
(A4・100枚×5箱)
でさらにお買い得!

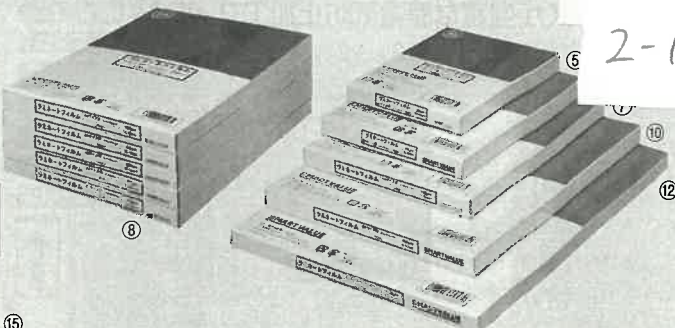

2-15/③

スマートバリュー		ラミネートフィルム100μm		JOINTEX オリジナル			
規格	フィルム(横×縦)	品番	商品コード	単位 入数	J価(税別)	(税込)	
①	名刺判	60×95mm	K001J	179-622	¥478	¥525	
②	診察券	70×100mm	K002J	179-623	¥675	¥742	
③	写真サービス判	95×135mm	K030J	260-427	¥1,061	¥1,167	
④	ハガキサイズ	106×154mm	K031J	260-428	¥1,532	¥1,685	
⑤	A5	154×216mm	K032J	260-429	¥3,066	¥3,372	
⑥	B5	188×263mm	K033J	260-430	¥2,380	¥2,618	
⑦			K003J	179-624	¥3,222	¥3,544	
⑧	A4	216×303mm	K003J-5P	まとめ買い 240-042	1箱 500枚	¥15,337	¥16,870
⑨			K003J-5P	まとめ買い 731-425	1箱 1000枚	¥29,477	¥32,424
⑩	B4	263×370mm	K034J	260-431	1箱 100枚	¥4,079	¥4,486
⑪			K034J-6	まとめ買い 381-493	1箱 600枚	¥23,250	¥25,575
⑫	A3	303×426mm	K004J	179-625	1箱 100枚	¥4,600	¥5,060
⑬			K004J-5	まとめ買い 381-494	1箱 500枚	¥20,389	¥22,427

●材質：PET・EVA ●厚：100μm ●出荷/包装単位：①②1/80③1/40④1/32⑤1/20⑥1/10⑦⑧1/5⑨⑩⑪⑬1⑫1/6

スマートバリュー		ラミネートフィルム150μm		JOINTEX オリジナル			
規格	フィルム(横×縦)	品番	商品コード	単位 入数	J価(税別)	(税込)	
⑭	名刺判	60×95mm	K051J	330-763	1箱 100枚	¥493	¥542
⑮	A4	216×303mm	K052J	330-764	1箱 500枚	¥5,981	¥6,579
⑯			K052J-5P	まとめ買い 330-800	1箱 500枚	¥28,367	¥31,203
⑰	A3	303×426mm	K053J	330-765	1箱 50枚	¥6,102	¥6,712

●材質：PET・EVA ●厚：150μm ●出荷/包装単位：⑭1/60⑮1/5⑯1⑰1/6

スマートバリュー		ラミネートフィルム75μm		JOINTEX オリジナル			
規格	フィルム(横×縦)	品番	商品コード	単位 入数	J価(税別)	(税込)	
⑱	名刺判	60×95mm	K061J	330-766	1箱 100枚	¥400	¥440
⑲	A4	216×303mm	K062J	330-767	1箱 500枚	¥2,931	¥3,224
⑳			K062J-5P	まとめ買い 330-801	1箱 500枚	¥13,925	¥15,317
㉑	A3	303×426mm	K063J	330-768	1箱 100枚	¥4,205	¥4,625

●材質：PET・EVA ●厚：75μm ●出荷/包装単位：㉑1/100㉒1/5㉓1⑲1/6

用紙にツヤとハリを出し、水や汚れからしっかりガード。

水や汚れからしっかりガード
ツヤとハリを出す
水濡れ防止フィルム
A4 100枚入り
A3 50枚入り

ホット
2層
静電気抑制
100ミクロン
100枚入り
50枚入り

アイリスオーヤマ		ラミネートフィルム 100μm(100枚入)					
規格	フィルム(横×縦)	品番	商品コード	単位 入数	J価(税別)	(税込)	
①	B5	188×263mm	LFT-B5100	388-731	1箱 100枚	¥2,220	¥2,442
②	A4	216×303mm	LFT-A4100	388-728	1箱 100枚	¥2,250	¥2,475
③	A4(横)	303×216mm	LZY-A4100	323-900	1箱 100枚	¥2,650	¥2,915
④	B4	263×370mm	LFT-B4100	388-730	1箱 100枚	¥3,820	¥4,202
⑤	A3	303×426mm	LFT-A3100	388-726	1箱 100枚	¥4,260	¥4,686

●材質：ポリエステル ●厚：100μm ●出荷/包装単位：①②1/10③1/8④1/6⑤1/5

アイリスオーヤマ		ラミネートフィルム 150μm(100枚入/50枚入)					
規格	フィルム(横×縦)	品番	商品コード	単位 入数	J価(税別)	(税込)	
⑥	A4	216×303mm	LFT-5A4100	388-723	1箱 100枚	¥4,940	¥5,434
⑦	A3	303×426mm	LFT-5A350	388-722	1箱 50枚	¥5,330	¥5,863

●材質：ポリエステル ●厚：150μm ●出荷/包装単位：1/6

3層構造 & 静電気防止加工でキレイに長持ち!

④~⑧は、幅広タイプで用紙が入れやすい!

ホット
3層
静電気抑制
100ミクロン
100枚入り

アスカ		ラミネーター専用フィルム 100μm(100枚入)					
規格	フィルム(横×縦)	品番	商品コード	単位 入数	J価(税別)	(税込)	
①	診察券(小)	54×86mm	BH911	869-677	1箱 100枚	¥550	¥605
②	IDカード	57×82mm	BH901	869-676	1箱 100枚	¥2,350	¥2,585
③	名刺サイズ	60×95mm	BH903	804-206	1箱 100枚	¥2,750	¥3,025
④	B5	192×267mm	BH906	323-240	1箱 100枚	¥4,380	¥4,818
⑤	A4	220×307mm	BH907	323-241	1箱 100枚	¥4,590	¥5,049
⑥	A4(横)	307×220mm	BH920	204-223	1箱 100枚	¥4,242	¥4,666
⑦	B4	267×374mm	BH908	323-242	1箱 100枚	¥7,878	¥8,665
⑧	A3	307×430mm	BH909	323-243	1箱 100枚		

●材質：PET・PE・EVA ●厚：100μm ●出荷/包装単位：①~③1/50④~⑥1/10⑦⑧1/5

アスカ		ラミネーター専用フィルム 片面マット 100μm(100枚入)					
規格	フィルム(横×縦)	品番	商品コード	単位 入数	J価(税別)	(税込)	
⑨	A4	216×303mm	F1032	742-920	1箱 100枚	¥4,242	¥4,666
⑩	A3	303×426mm	F1033	742-921	1箱 100枚	¥7,878	¥8,665

●材質：PET、PE、EVA ●厚：100μm ●出荷/包装単位：⑨1/10⑩1/5

3層構造で静電気抑制処理済の定番フィルム。

ホット
3層
静電気抑制
100ミクロン
100枚入り

アコ・プランズ・ジャパン		GBCパウチフィルム(100枚入)					
規格	フィルム(横×縦)	品番	商品コード	単位 入数	J価(税別)	(税込)	
①	一般カード	60×90mm	YP60090Z	742-907	1箱 100枚	¥520	¥572
②	名刺判	60×95mm	YP60095Z	742-908	1箱 100枚	¥2,940	¥3,234
③	B5	188×263mm	YP100B5Z	742-910	1箱 100枚	¥2,960	¥3,256
④	A4	216×303mm	YP100A4Z	742-911	1箱 100枚	¥4,400	¥4,840
⑤	B4	263×370mm	YP100B4Z	742-912	1箱 100枚	¥4,430	¥4,873
⑥	A3	303×426mm	YP100A3Z	742-913	1箱 100枚		

●材質：PET・PE・EVA ●厚：100μm ●出荷/包装単位：1

事務用品
ファイル・
バインダー
ノート・
紙製品
筆記用具
生活用品・
家電
飲料・
食品
家具
アクセサリ

パウチ・ラミネートフィルム

プレゼンテーション
会議用機器
ラミネーター
製本用機器
印刷加工
関連機器
シュレッダー
タイム
レコーダー
レジ・紙幣券
関連機器
ラベラー
ライター
電卓

最新情報は
Webへ!

コピーなど印刷物がつかない非転写タイプ。

2-151(4)

マチ付
見出しなし

防災・防犯
OA・PC関連
オフィス機器
事務用品
ファイル・バイダー
ノート・紙製品
筆記用具
生活用品・家電
飲料・食品
家具アクセサリ

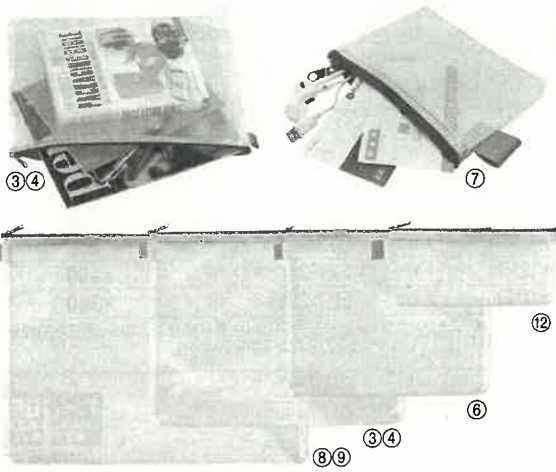

マグエックス メッシュケース

規格	外寸(縦×横)	内寸(縦×横)	品番	商品コード	単位	入数	価格J(税別)	(税込)
① A3	340×470mm	325×455mm	MMC-A3-B	840-974	1枚	1	¥930	¥1,023
②				708-709	1パック	10枚	¥9,300	¥10,230
③ A4	260×345mm	245×330mm	MMC-A4-B	838-235	1枚	1	¥750	¥825
④				708-710	1パック	10枚	¥7,500	¥8,250
⑤ A5	190×250mm	175×235mm	MMC-A5-B	840-975	1枚	1	¥550	¥605
⑥ A6	130×165mm	115×150mm	MMC-A6-B	840-976	1枚	1	¥430	¥473
⑦ A7	90×130mm	75×115mm	MMC-A7-B	121-340	1枚	1	¥400	¥440
⑧ B4	305×410mm	290×395mm	MMC-B4-B	840-977	1枚	1	¥880	¥968
⑨				708-711	1パック	10枚	¥8,800	¥9,680
⑩ B5	225×285mm	210×270mm	MMC-B5-B	838-236	1枚	1	¥650	¥715
⑪ B6	170×210mm	155×195mm	MMC-B6-B	838-237	1枚	1	¥500	¥550
⑫ ベンチケースサイズ	90×200mm	75×185mm	MMC-PC-B	840-978	1枚	1	¥430	¥473

●マチ幅:5mm ●材質:オレフィン樹脂(EVA樹脂) ●厚:0.27mm ●色:青 ●※内寸寸法はファスナー開口部を基準としています。
●出荷/包装単位:①③⑤⑦⑨⑪⑬⑮⑯⑰⑱⑲⑳㉑㉒㉓㉔㉕㉖㉗㉘㉙㉚㉛㉜㉝㉞㉟㊱㊲㊳㊴㊵㊶㊷㊸㊹㊺

中身がひと目でわかって、水にも強いメッシュ素材。

携帯小入れとしても便利です



マチ付
①~⑫⑭⑮⑰⑱
マチなし
⑬⑯⑲
見出しなし

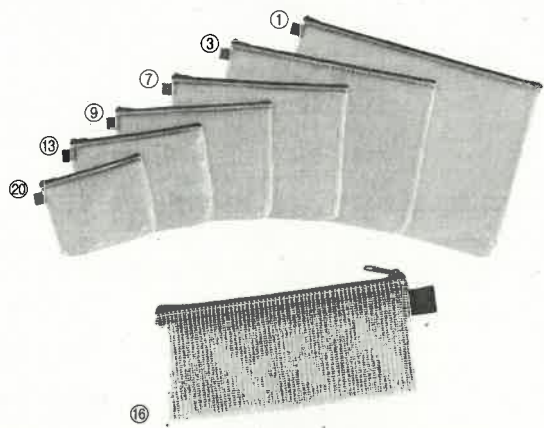

セキセイ メッシュケース<エコタイプ>

規格	外寸(縦×横)	内寸(縦×横)	品番	ブルー	グリーン	単位	価格(税別)	(税込)
B4タイプ	305×410mm	300×405mm	AZ-85	① 420-426	—	1枚	¥850	¥935
A4タイプ	260×355mm	255×350mm	AZ-75E	② 175-421 ③ 175-422 ④ 175-423	—	1枚	¥900	¥990
B5タイプ	225×285mm	220×280mm	AZ-65E	⑤ 175-418 ⑥ 175-419 ⑦ 175-420	—	1枚	¥800	¥880
A5タイプ	190×250mm	185×245mm	AZ-55E	⑧ 175-415 ⑨ 175-416 ⑩ 175-417	—	1枚	¥650	¥715
BANKBOOKサイズ	115×230mm	110×225mm	AZ-138E	⑪ 175-427 ⑫ 175-428	—	1枚	¥550	¥605
B6タイプ	170×210mm	165×205mm	AZ-50E	⑬ 175-412 ⑭ 175-413 ⑮ 175-414	—	1枚	¥600	¥660
PENタイプ	90×200mm	85×195mm	AZ-136E	⑯ 175-424 ⑰ 175-425	—	1枚	¥500	¥550
A6タイプ	130×165mm	125×160mm	AZ-40E	⑱ 175-409 ⑲ 175-410 ㉑ 175-411	—	1枚	¥500	¥550

●マチの有無:①~⑬⑮⑰⑱⑲⑳㉑㉒㉓㉔㉕㉖㉗㉘㉙㉚㉛㉜㉝㉞㉟㊱㊲㊳㊴㊵㊶㊷㊸㊹㊺
●材質:①~⑬⑮⑰⑱⑲⑳㉑㉒㉓㉔㉕㉖㉗㉘㉙㉚㉛㉜㉝㉞㉟㊱㊲㊳㊴㊵㊶㊷㊸㊹㊺無 ●マチ幅:15mm ●材質:①ポリ塩化ビニル②~⑳オレフィン系シート ●厚:①0.25mm②~⑳0.3mm ●出荷/包装単位:①~⑦1/10/100⑧~⑳1/10/200

繊維の入ったクリア生地です。



ナイロン素材を利用したファスナー引き手で持ちやすい。



表示ポケットは用途に応じて使い分けできます。 ※B4・A4・B5のみ表示ポケット付き
(表示ポケットに収容可能な台紙サイズは95×60mm)

ノータム・クリアケース

規格	外寸(縦×横)	内寸(縦×横)	品番	ブルー	単位	入数	価格J(税別)	(税込)
B4	310×410mm	304×390mm	UNC-B4	① 703-790 ② 703-791 ③ 703-792	1枚	1	¥850	¥935
A4	267×355mm	255×343mm	UNC-A4	④ 708-712 ⑤ 708-713 ⑥ 708-714	1パック	15枚	¥12,750	¥14,025
B5	235×305mm	215×290mm	UNC-B5	⑦ 703-793 ⑧ 703-794 ⑨ 703-795	1枚	1	¥750	¥825
				⑩ 708-715 ⑪ 708-716 ⑫ 708-717	1パック	15枚	¥11,250	¥12,375
				⑬ 703-796 ⑭ 703-797 ⑮ 703-798	1枚	1	¥650	¥715
				⑯ 708-718 ⑰ 708-719 ⑱ 708-720	1パック	15枚	¥9,750	¥10,725

●マチ幅:15mm ●材質:EVA ●厚:0.35mm ●出荷/包装単位:①~③⑦~⑯⑱⑲⑳㉑㉒㉓㉔㉕㉖㉗㉘㉙㉚㉛㉜㉝㉞㉟㊱㊲㊳㊴㊵㊶㊷㊸㊹㊺

シックな5色のメッシュケース。

筆記具入れ、通帳、印鑑ケースなどの収納からお出かけ用ポーチまでさまざまな用途で使えます。

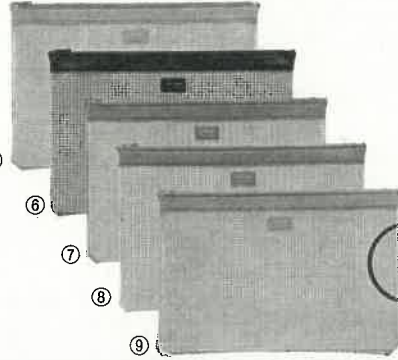

吊り下げに便利なリングフック付

透明ビニールにメッシュを入れた丈夫なケースです

LIHIT LAB. ハーウェイ<メッシュ>

規格	外寸(縦×横)	内寸(縦×横)	品番	ブラック	ブルー/ハイオレット	ネイビー	ローズピンク	オフホワイト	単位	価格(税別)	(税込)
B4	285×420mm	262×394mm	F-247	① 535-701	② 535-704	③ 535-702	④ 535-703	⑤ 535-700	1枚	¥1,250	¥1,375
A4	235×355mm	215×327mm	F-246	⑥ 535-695	⑦ 535-698	⑧ 535-696	⑨ 535-697	⑩ 535-694	1枚	¥920	¥1,012
B5	210×315mm	187×287mm	F-245	⑪ 535-689	⑫ 535-692	⑬ 535-690	⑭ 535-691	⑮ 535-688	1枚	¥800	¥880
B6	155×240mm	133×212mm	F-244	⑯ 535-683	⑰ 535-686	⑱ 535-684	⑲ 535-685	⑳ 535-682	1枚	¥630	¥693

●材質:ビニール ●厚:0.55mm ●収容枚数:コピー用紙150枚 ●マチなし ●出荷/包装単位:1/5/10/100

最新情報はWebへ!



見積依頼票

調達番号

2-152①

調達件名	傘立等の購入		
規格仕様	下記仕様のとおり		
仕 様			
物品名	規格	数量	備考
傘立	折りたたみ式 36本収納 テラモト UB-280-236-0 (ESCO EA995AA-30C)【同等品可】	1 台	
傘袋	横120mm×縦750mm程度 100枚 紐付き 透明(半透明も可)【同等品可】	4 束	
摘 要	早期納入希望		
参考事項			
納入期限	令和8年7月31日(金)		
納入場所	岡山県警察学校(岡山市北区玉柏2753)		
見積書提出期限	公開締切日の正午		
見積書提出場所	出納局用度課調達班 (岡山市北区内山下2-4-6 地下1階)		
見積に係る照会先	出納局用度課調達班 (Tel 086-226-7540)		
要求課(仕様に係る照会先)	警察本部警察学校 原 直通番号(086-229-3141)		
参加資格	「オープンカウンター説明書」に記載の <u>見積参加者に必要な資格要件</u> のとおり		
その他	<p>1 仕様欄に【同等品可】と記載している場合は「同等の規格品」による見積もりを認める。 同等品で見積もる場合は、見積書提出前に要求課の承諾を得ること。また、見積書の規格には承諾を得た規格を記入し、備考欄に承認を受けた年月日、担当者名を記入すること。 <u>なお、【同等品可】との記載がない場合は、同等品による見積もりを認めない。</u></p> <p>2 仕様欄に見本がある旨記載している場合は、見本を見積書提出場所に見積書提出期限まで提示する。</p> <p>3 この見積依頼票に記載のない事項については、オープンカウンター説明書による。</p>		



ESCO エスコ

サクッとキーワード検索

「SAKKEY」

6つのパターンで商品検索！
プロユーザー向け検索エンジン

Home

お問い合わせ

すべての商品

キーワード、商品名、型式など

品番検索 EA品番でイッパツ検索

前日在庫を参照しております。リアルタイム在庫は検索結果一覧画面でご確認頂
けます。

チェックリスト

在庫 1 個 以上のみを表示

検索

0 件

価格帯 円～ 円

ホーム 760x366x500mm/36本用 [折り畳式]傘立て

品番：EA995AA-30C

品名：760x366x500mm/36本用 [折り畳式]傘立て

English

法人企業ユーザー向け
オンラインショップへ

デジタルブックで見る

チェックリストへ追加

PDF

この商品について質問する

ウェブカタログ画像



仕様

メーカー	テラモト	型番	UB-280-236-0
材質	本体：スチール角パイプ (焼付塗装、焼付塗装 + クリア塗装)、受皿：ポ リプロピレン (再生樹 脂)	サイズ (W×D×H)	760×366×500mm
重量	約7.7kg	収容本数	36本
折りたたみ式 (折りたたみ時厚さ：約10cm)			
受皿は再生ポリプロピレン100%使用			

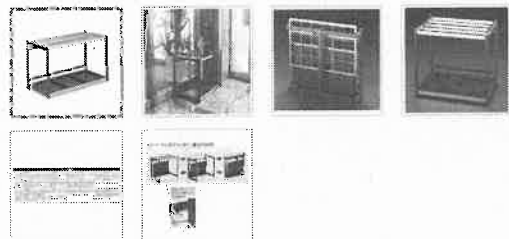

販売価格	22,500円 (税抜) / 24,750円 (税込)	カタログ価 格	22,500円 (税抜) / 24,750円 (税込)
在庫数	最新在庫：1 (2026/06/10 15:29現在)		
商品入数	1	販売単位	個
カタログページ	1966ページ		

バリエーション一覧

EA995AA-30A 391x266x500mm/12本用 [折り畳式]傘立て

EA995AA-30B 523x366x500mm/24本用 [折り畳式]傘立て

EA995AA-30C 760x366x500mm/36本用 [折り畳式]傘立て

EA995AA-30D 996x366x500mm/48本用 [折り畳式]傘立て



傘立

142

傘収納数	税抜価格
18本	7,000円
36本	10,000円

(W×D×H)mm 重量(kg)

240×500	2.9
240×500	4.8

チール(粉体塗装)
5薄型タイプ

折りたたみ式

LION

42

傘収納数	税抜価格
12本	14,000円
24本	18,200円
48本	31,000円
60本	41,600円

(W×D×H)mm 重量(kg)

266×500	42
366×500	60
366×500	96
366×500	112

ル角パイプ
脂
折りたたみ

チ式大型傘

PLUS

税抜価格 1,150円

リ、親骨:スチール、
2レ
大型傘です。

商品は大型商品です。
への配送は
が基本となります。
問い合わせください。

7:00までの
します。

ESCO Webカタログ

サクッとキーワード検索

『SAKKEY』

傘袋

sanipak (100枚価格)

品番	サイズ(mm)	色	税抜価格
EA995AA-441	120×750	透明	660円
EA995AA-442	120×750	半透明	385円
EA995AA-443	220×470	半透明	385円

441:LLDPE.
442-443:HDPE

付きなので、吊下げて片手で1枚ずつ簡単に
取り出せます。

どらでも可

スリッパラック

●材質…スチール(粉体塗装)
●重量…1.3kg
●縦置き設計のため、玄関靴箱横やリビングなど場所をとらずすっきり収納できます。

品番	収納数	サイズ(mm)	税抜価格
EA954LB-31B	4足	220×150×610(H)	3,000円

スリッパ立て

品番	収納数	サイズ(mm)	税抜価格
EA954LB-23	21足	730×235×825(H)	21,000円

●スリッパを重ねた場合の収納数…42足
●材質…フレーム:スチールメラミン焼付、
扉部:スチールクロムメッキ仕上
●重量…4.2kg
●扉面にすっきり収まるシンプルなデザイン

マガジンスタンド

品番	サイズ(W×D×H)mm	重量(kg)	税抜価格
EA954LB-51	700×350×950	9.6	40,400円
EA954LB-53	700×560×1250	13.2	51,200円

●お客様組立品
●材質…柱:スチール
仕切板:スチール
キャスター:ナイロン樹脂
●キャスター…自在×2、自在(ストッパー付)×2
ポケット内寸54mmなので、厚めのマガジンも利用
できます。

ESCO Webカタログ

サクッとキーワード検索

『SAKKEY』

傘袋

●材質…HDPE
●本体にミシン目が入っており、簡単に切り離すことができます。

HEIKO (200枚価格)

品番	サイズ(mm)	税抜価格
EA995AA-150	115×795×0.012(t) (ミシン下:750)	570円

傘袋スタンド

●お客様組立品
●重量…4.3kg
●材質…
本体:スチールパイプメラミン焼付
容器:再生PP100%
傘袋:高密度ポリエチレン(別売)
●ポリ袋450が
使用できます。
●傘袋は別売
です。

品番	サイズ(mm)	税抜価格
EA995AA-461	324(W)×461(D)×1100(H)	20,600円
EA995AA-308	傘袋(100枚)	1,390円

スリッパ立て

品番	収納数	サイズ(mm)	税抜価格
EA954LB-21	3足	245×175×565(H)	4,000円
EA954LB-22	6足	485×175×565(H)	5,100円

●スリッパを重ねた場合の収納数…
-21:6足、-22:12足
●材質…スチールクロムメッキ仕上げ
●重量…-21:1kg、-22:1.3kg
●壁面にすっきり納まるシンプルな
デザイン

マガジンスタンド

●お客様組立品
●材質…
フレーム:アルミ(アルマイト仕上)
ケース:PS樹脂成型品
●収納数…1ポケットA4判22mm厚
●キャスター…
自在×4(ストッパー付)
●垂直型

品番	仕様	サイズ(mm)	重量(kg)	税抜価格
EA954LC-2	2列10段	542×456×1556	14	74,200円

マガジンプレート

●4冊収納用
●材質…スチール(粉体塗装)
●場所をとらないタテ置き
タイプ。
●A4サイズの収納が可能
(※A3サイズは
不可)

品番	サイズ(mm)	重量(kg)	税抜価格
EA954LB-6A	250×180×710(H)	1.3	3,200円

傘袋スタンド

●重量…5kg
●材質…本体:スチール
容器:ポリプロピレン
●使用済傘袋回収容器付(市販
の450用ポリ袋が使用可能)
●一度に傘袋1000枚までかけ
られます。
●傘袋は別売です。

品番	サイズ(mm)	税抜価格
EA995AA-48	280(W)×420(D)×1100(H)	23,700円

シューズラック(伸縮式)

●お客様組立品

品番	収納数	サイズ(mm)	税抜価格
EA954EK-11	シューズ:2~4足 ヒール:3~6足	340~600× 120×100(H)	2,100円

●重量…1.15kg ●耐荷重…3kg
●材質…スチール(粉体塗装)
●1足分のスペースに2足収納して、下駄箱の収納力を
アップ。
●下駄箱の横幅に合わせて調整できる伸縮タイプです。

スリッパラック

●材質…本体:スチール(粉体塗装)
●重量…1.6kg
●玄関靴箱横や廊下やリビング
など場所をとらず、すっきり収
納できます。

品番	収納数	サイズ(mm)	税抜価格
EA954LB-32	6足	220×210×860	3,000円

マガジンスタンド

●お客様組立品
●材質…
フレーム:アルミ(アルマイト仕上)
ケース:PS樹脂成型品
●収納数…1ポケットA4判22mm厚
●キャスター…
自在×4(ストッパー付)
●垂直型

品番	仕様	サイズ(mm)	重量(kg)	税抜価格
EA954LC-1	1列10段	308×456×1556	9.6	55,500円

両面パンフレットスタンド

●お客様組立品
●収納数…
A4片面6段
(両面で12ポケット)
★A5サイズのPOPが
表示できる表示
面付

品番	サイズ(W×D×H)mm	重量(kg)	税抜価格
EA954LB-8	267×370×1250	5.3	23,200円

●材質…本体パネル・サイドフレーム・ワイヤ
ラック:スチールに粉体塗装
キャスター:ナイロン
●キャスター…自在×2、自在(ストッパー付)×2
●両面使用で壁際設置だけでなく、フレキシブルな
使い方が可能

傘袋スタンド(折りたたみ式)

●収納サイズ:
312(W)×490(D)
●重量…2.8kg
●材質…スチ
●保管する際
りたたむ

品番	サイズ
EA995AA-49	312(W)×490(D)

●回収袋付(市販の450用ポリ袋
※傘袋は別売です。

傘袋スタンド

●重量
●材質
●本体
●容器
●ポリ

品番	サイズ
EA995AA-465	465(W)×420(D)

EA995AA-308 傘袋(100
●ワンタッチで切り替えが
●内容物がセットしてある
だけで手軽にゴミ捨てが
●底面の前部は高さ調節が
後部は移動時に楽なキャ
●傘袋は別売です。

卓上パンフレット

●お客様
●材質…
●有効内

品番	仕様	サイ (W×D×H)
EA954LB-61	A4判3つ折/ 1列1段	135×112
EA954LB-62	A4判3つ折/ 1列2段	135×148
EA954LB-63	A4判3つ折/ 1列3段	135×173
EA954LB-64	A4判1列1段	225×112
EA954LB-65	A4判1列2段	225×148
EA954LB-66	A4判1列3段	225×173

●ガラスのような青みがかった、
しているため、高級感があり、
多い場所での使用におすすめ

ニュースペーパー

●お客様組立品
●収納数…
A4片面6段
(両面で12ポケット)
★A5サイズのPOPが
表示できる表示
面付

品番	サイズ(W×D×H)mm
EA954LB-2	635×410×850

●ニュースペーパーホルダー5本
(別売:EA954LB-1B)
●マガジンスラック付(収納厚40mm)
●材質…スチールメラミン焼付塗装

ニュースペーパー

●お客様組立品
●収納数…
A4片面6段
(両面で12ポケット)
★A5サイズのPOPが
表示できる表示
面付

品番	サイズ(W×D×H)mm
EA954LB-2	635×410×850

●ニュースペーパーホルダー5本
(別売:EA954LB-1B)
●マガジンスラック付(収納厚40mm)
●材質…スチールメラミン焼付塗装

3 複写式とすること。

見積依頼票

調達番号

2-153①

調達件名	洗濯用洗剤の購入		
規格仕様	下記仕様のとおり		
仕 様			
物品名	規格	数量	備 考
洗濯用洗剤	P&G ボールドジェル 詰替用 1580g 品番:295668【同等品可】	袋 2	
摘 要			
参考事項			
納入期限	令和8年7月17日(金)		
納入場所	岡山県警察本部9階刑事企画課(岡山市北区内山下2-4-6)		
見積書提出期限	公開締切日の正午		
見積書提出場所	出納局用度課調達班 (岡山市北区内山下2-4-6 地下1階)		
見積に係る 照会先	出納局用度課調達班 (Tel 086-226-7540)		
要求課 (仕様に係る 照会先)	警察本部捜査第一課 林 直通番号(086-234-0110)		
参加資格	「オープンカウンター説明書」に記載の <u>見積参加者に必要な資格要件</u> のとおり		
その他	<p>1 <u>仕様欄に【同等品可】と記載している場合は「同等の規格品」による見積もりを認める。</u> 同等品で見積もる場合は、見積書提出前に要求課の承諾を得ること。また、見積書の規格には承諾を得た規格を記入し、備考欄に承認を受けた年月日、担当者名を記入すること。 <u>なお、【同等品可】との記載がない場合は、同等品による見積もりを認めない。</u></p> <p>2 仕様欄に見本がある旨記載している場合は、見本を見積書提出場所に見積書提出期限まで提示する。</p> <p>3 この見積依頼票に記載のない事項については、オープンカウンター説明書による。</p>		

2-153(2)

洗濯槽・洗濯水・衣類
まるごと99%除菌
から新しい菌の
増殖を抑制!



P&G すすぎ1回
アリエールジェル 除菌プラス !

種類	容量	注文コード	参考価格 (税抜価格)	発注 単位	品番
本体	700g	2108-2290	980円	1本	295293
詰替用	1400g	2108-2306	1,940円	1袋	309013
業務用	1720g	2108-2313	2,270円	1袋	309037

●清潔でさわやかな香り
<包装単位:1>
●メーカー希望小売価格/オープン

①

1本で洗剤+漂白剤級の
洗浄力!
洗濯槽・洗濯水・衣類
まるごと99%抗菌



P&G すすぎ1回
アリエールジェル !

種類	容量	注文コード	参考価格 (税抜価格)	発注 単位	品番
① 本体	700g	2108-2320	980円	1本	295439
② 詰替用	1400g	2108-2337	1,940円	1袋	309266
③ 詰替用	1720g	2108-2344	2,270円	1袋	309099

●清潔でさわやかな香り
<包装単位:1>
●メーカー希望小売価格/オープン

①

汚れ・ニオイをまとめて
徹底洗浄。
ウイルス除去も!



ライオン すすぎ1回
トップクリアキッド !

種類	容量	注文コード	参考価格 (税抜価格)	発注 単位	品番
本体	900g	6525-8316	640円	1本	282860
詰替用	500g	2056-7781	700円	1袋	365563
業務用	4kg	6380-1446	2,540円	1本	402491

●フレッシュフローラルの香り ●③注ぎ口付
<包装単位:①②③>
●メーカー希望小売価格/オープン

①

部屋干しでも
生乾き臭ゼロへ。
洗濯槽・洗濯水・衣類
まるごと99%抗菌



P&G すすぎ1回
アリエールジェル 部屋干しプラス !

種類	容量	注文コード	参考価格 (税抜価格)	発注 単位	品番
① 本体	700g	2108-2351	980円	1本	295224
② 詰替用	1400g	2108-2368	1,940円	1袋	309211
③ 業務用	1720g	2108-2375	2,270円	1袋	309198

●天日干し級にさわやかな香り
<包装単位:1>
●メーカー希望小売価格/オープン

①

除菌剤配合で、
部屋干しでも
さわやかなニオイを抑えて
乾燥を楽しめる
柔軟剤入り洗剤



ライオン すすぎ1回
香りつづくトップ 抗菌plus !

種類	容量	注文コード	参考価格 (税抜価格)	発注 単位	品番
本体	850g	6660-5249	640円	1本	307778
詰替用	500g	2037-1036	430円	1袋	355717
業務用	4kg	6660-5089	2,540円	1本	314882

●フローラルの香り ●③注ぎ口付
<包装単位:①②③>
●メーカー希望小売価格/オープン
すべての菌の増殖を抑制するわけではありません。

①

48時間抗菌で
菌によるニオイ
悩みを撃破!



ライオン すすぎ1回
トップクリアキッド 抗菌 !

種類	容量	注文コード	参考価格 (税抜価格)	発注 単位	品番
① 本体	900g	6526-0180	640円	1本	282914
② 詰替用	500g	2056-7798	430円	1袋	365570
③ 業務用	4kg	6551-7154	2,540円	1本	288343

●フレッシュフローラルの香り (微香性) ●③注ぎ口付
<包装単位:①②③>
●メーカー希望小売価格/オープン
※すべての菌の増殖を抑制するわけではありません。

①

好きなアロマで洗うリラクゼーションランドリー
天然アロマ配合(香料中)



P&G すすぎ1回
ニュービーズジェル !

種類	容量	注文コード	参考価格 (税抜価格)	発注 単位	品番
本体	690g	2104-4236	606円	1本	448019
詰替用	560g	2104-4243	430円	1袋	449238
詰替用	900g	2104-4250	790円	1袋	448101
詰替用	1560g	2104-4267	1,197円	1袋	448118
詰替用	2650g	2104-4274	1,933円	1袋	448132

ローズ&マグノリアの香り
<包装単位:①10②15③④⑤⑥>
●メーカー希望小売価格/オープン

部屋干しでも天日干し級の爽やかさ
強洗浄・消臭・香り長続きの3in1



P&G すすぎ1回
ボールドジェル !

香り	種類	容量	注文コード	参考価格 (税抜価格)	発注 単位	品番
	本体	680g	2119-9677	730円	1本	295897
	詰替用	690g	2119-9660	930円	1袋	295804
	詰替用	1580g	2119-9653	1,720円	1袋	295668
	本体	680g	2119-9646	730円	1本	295828
	詰替用	690g	2119-9639	930円	1袋	295798
	詰替用	1580g	2119-9622	1,720円	1袋	295699

<包装単位:①②③④⑤⑥>
●メーカー希望小売価格/オープン

用洗剤

- 洗濯用品
- 衛生用品
- ティッシュペーパー
- ペーパータオル
- トイレペーパー
- トイレ用品
- 掃除用品
- ゴミ袋
- 消臭剤

OA用紙

- 記録メディア
- PC周辺機器
- PC関連用品
- トナー・インク
- 事務機器
- ファイル
- ファイルボックス
- 専門用ファイル
- 文具・事務用品
- 整理・収納用品
- 掲示用品
- 印章用品

- ノート・紙製品
- 封筒・粘着メモ
- 伝票・帳簿
- 筆記具

- 修正用品
- 飲料用品・食品
- 食器・台所用品
- 衛生・掃除用品
- オフィスアクセサリ

- 電化製品
- 慶弔・賞状用品
- 作業用テープ
- 梱包用品
- 現場・作業用品
- 小型家具

★2026
837

ださいに 漂白剤 P.843

こちらに 柔軟剤 P.844

関連商品 物干しピンチ P.846

見積依頼票

調達番号

2-154①

調達件名	賞状額縁の購入		
規格仕様	下記仕様のとおり		
仕 様			
物品名	規格	数量	備 考
賞状額縁	コクヨ 金ラック カーRA3【同等品可】	枚 10	
摘 要			
参考事項			
納入期限	令和8年7月8日(水)		
納入場所	岡山県警察本部9階刑事企画課(岡山市北区内山下2-4-6)		
見積書提出期限	公開締切日の正午		
見積書提出場所	出納局用度課調達班 (岡山市北区内山下2-4-6 地下1階)		
見積に係る 照会先	出納局用度課調達班 (Tel 086-226-7540)		
要求課 (仕様に係る 照会先)	警察本部捜査第一課 林 直通番号(086-234-0110)		
参加資格	「オープンカウンター説明書」に記載の <u>見積参加者に必要な資格要件</u> のとおり		
その他	<p>1 <u>仕様欄に【同等品可】と記載している場合は「同等の規格品」による見積もりを認める。</u> 同等品で見積もる場合は、見積書提出前に要求課の承諾を得ること。また、見積書の規格には承諾を得た規格を記入し、備考欄に承認を受けた年月日、担当者名を記入すること。 <u>なお、【同等品可】との記載がない場合は、同等品による見積もりを認めない。</u></p> <p>2 仕様欄に見本がある旨記載している場合は、見本を見積書提出場所に見積書提出期限まで提示する。</p> <p>3 この見積依頼票に記載のない事項については、オープンカウンター説明書による。</p>		

金ラック(ガラスカバータイプ)

スタンダードな額縁



フレーム表面は
ウレタン塗装
仕上げ

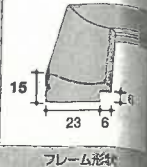

売れて
ます!

クリーン購入運賃負担
GNPエコ商品あつと

ココヨ ガラスカバー
賞状額縁(金ラック)

種別	賞状寸法	外寸法	質量	注文コード	メーカー希望小売価格 (税抜価格)	発注 単位	品番
① 規格A3	420×297mm	466×343mm	1.1kg	5232-5250	3,100円	1枚	カ-21A3
② 規格B4	364×257mm	410×303mm	0.9kg	5232-5274	2,700円	1枚	カ-21B4
③ 規格A4	297×210mm	343×256mm	0.6kg	5232-5267	2,350円	1枚	カ-21A4
④ 規格B5	257×182mm	303×228mm	0.5kg	5232-5281	2,100円	1枚	カ-21B5
⑤ 賞状B3(四市)	545×394mm	591×440mm	1.8kg	5117-6075	4,900円	1枚	カ-21B3
⑥ 賞状B3(褒賞)	517×367mm	563×413mm	1.6kg	5117-2220	4,600円	1枚	カ-21B3
⑦ 賞状A3(大賞)	439×318mm	485×364mm	1.3kg	5117-4316	3,500円	1枚	カ-21A3
⑧ 四ツ切(七五)	423×303mm	469×349mm	1.3kg	5117-4224	3,100円	1枚	カ-21A3
⑨ 賞状B4(八二)	394×273mm	440×319mm	1.0kg	5117-4309		1枚	カ-21B4
⑩ 六ツ切(八〇)	379×294mm	425×340mm	1.0kg	5117-4293		1枚	カ-21B4
⑪ 賞状B4中	379×273mm	425×319mm	0.9kg	5117-4262	2,950円	1枚	カ-21B4
⑫ 賞状新B4	365×265mm	411×311mm	0.9kg	5117-4279		1枚	カ-21B4
⑬ 賞状B4小(百〇三)	358×255mm	404×301mm	0.8kg	5117-4231	2,650円	1枚	カ-21B4
⑭ 賞状A4大	312×218mm	358×264mm	0.7kg	5117-3920		1枚	カ-21A4
⑮ 賞状A4(尺七)	306×215mm	352×261mm	0.6kg	5117-6198	2,350円	1枚	カ-21A4
⑯ ハツ切(尺八)	303×242mm	349×288mm	0.7kg	5117-4248		1枚	カ-21B4
⑰ 賞状B5中	273×195mm	319×241mm	0.5kg	5117-4286	2,100円	1枚	カ-21B5

材質/フレーム:再生PS、表面:ガラス(厚み2mm)、裏板:MDF、フレーム表面仕上げ/ウレタン塗装
付属品/ひも・ひも止め金具・額用り金具(個包装(紙製)入り)
<包装単位:①~④⑦~⑩⑫⑬⑭⑮⑰>
※タテ・ヨコどちらの向きでも使用可能

アルミ(ガラスカバータイプ)

シンプル&スマートな印象の
アルミタイプ

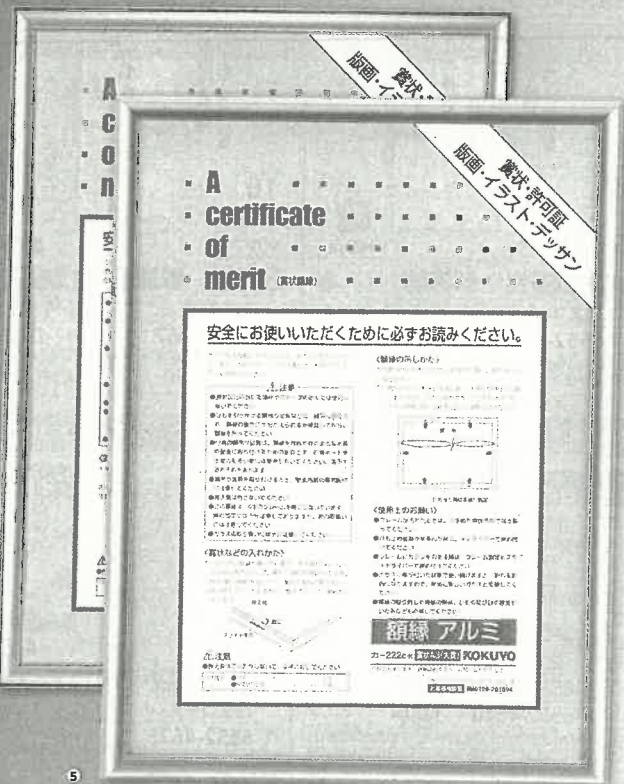

フレーム表面は
アルマイト加工

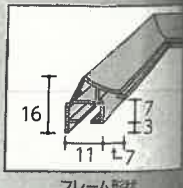

ココヨ ガラスカバー
賞状額縁(アルミ)

種別	賞状寸法	外寸法	質量	注文コード	メーカー希望小売価格 (税抜価格)	発注 単位	品番
① 規格A3	420×297mm	445×322mm	1.2kg	6192-2471	4,200円	1枚	カ-2RA3C
② 規格B4	364×257mm	389×282mm	0.9kg	6192-2495	3,600円	1枚	カ-2RB4C
③ 規格A4	297×210mm	322×235mm	0.7kg	6192-2488	2,900円	1枚	カ-2RA4C
④ 賞状B3(四市)	545×394mm	570×419mm	2.1kg	5109-0982	6,300円	1枚	カ-227C
⑤ 賞状A3(大賞)	439×318mm	464×343mm	1.4kg	5109-0906	4,400円	1枚	カ-222C
⑥ 賞状A3(大賞)	439×318mm	464×343mm	1.4kg	5109-0913	4,400円	1枚	カ-222K
⑦ 4ツ切(七五)	423×303mm	448×328mm	1.3kg	5109-0968	4,200円	1枚	カ-225C
⑧ 賞状B4(八二)	394×273mm	419×298mm	1.1kg	5109-0883		1枚	カ-221C
⑨ 賞状B4(八二)	394×273mm	419×298mm	1.1kg	5109-0890		1枚	カ-221K
⑩ 賞状B4中	379×273mm	404×298mm	1.1kg	5109-0838	3,700円	1枚	カ-216C
⑪ 賞状新B4	365×265mm	390×290mm	1.1kg	5109-0845		1枚	カ-217C
⑫ 賞状A4大	312×218mm	337×243mm	0.8kg	5109-0852		1枚	カ-218C
⑬ 賞状A4(尺七)	306×215mm	331×240mm	0.8kg	5109-0920	2,900円	1枚	カ-223C
⑭ 賞状A4(尺七)	306×215mm	331×240mm	0.8kg	5109-0937		1枚	カ-223K
⑮ 賞状B5(七九)	273×212mm	298×237mm	0.7kg	5109-0944	2,700円	1枚	カ-224C
⑯ 賞状B5中	273×195mm	298×220mm	0.7kg	5109-0869	2,700円	1枚	カ-219C

材質/フレーム:アルミ、表面:ガラス(厚み2mm)、裏板:MDF、フレーム表面仕上げ/アルマイト加工
付属品/ひも・ひも止め金具・額用り金具(個包装(紙製)入り)
<包装単位:①~③⑤⑥⑩⑫⑬⑭⑮⑰>
※ひも止め金具はフレーム裏面に取り付けられています。(タテ・ヨコ4カ所)
※タテ・ヨコどちらの向きでも使用可能

- セキソー用品
- 事務用品
- 消耗品
- 整理・収納用品
- 展示用品
- OA用紙
- 記録メディア
- PC周辺機器
- PC関連用品
- トナー・インク
- 事務機器
- ファイル
- ファイルボックス
- 専門用ファイル
- 文具・事務用品
- 整理・収納用品
- 掲示用品
- 印章用品
- ノート・紙製品
- 封筒・粘着メモ
- 伝票・帳簿
- 筆記具
- 修正用品
- 飲料用品・食品
- 食器・台所用品
- 衛生・掃除用品
- オフィスアクセサリ
- 電化製品
- 事務・額縁用品
- 作業用テープ
- 梱包用品
- 現場・作業用品
- 小型家具

見積依頼票

調達番号

2-155①

調達件名	乾電池エボルタ等の購入		
規格仕様	下記仕様のとおり		
仕 様			
物品名	規格	数量	備 考
乾電池エボルタ	Panasonic、9V形、6LR61EJ/2B【同等品可】	12 個	
コイン型リチウム電池	Panasonic、CR1620【同等品可】	3 個	
摘 要	早期納入希望		
参考事項			
納入期限	令和8年7月22日(水)		
納入場所	岡山市北区富田町1-3-2 鑑識科学センター		
見積書提出期限	公開締切日の正午		
見積書提出場所	出納局用度課調達班 (岡山市北区内山下2-4-6 地下1階)		
見積に係る照会先	出納局用度課調達班 (Tel 086-226-7540)		
要求課(仕様に係る照会先)	警察本部科学捜査研究所 福井 / 直通番号(086-234-0110)		
参加資格	「オープンカウンター説明書」に記載の <u>見積参加者に必要な資格要件</u> のとおり		
その他	<p>1 <u>仕様欄に【同等品可】と記載している場合は「同等の規格品」による見積もりを認める。</u> 同等品で見積もる場合は、見積書提出前に要求課の承諾を得ること。また、見積書の規格には承諾を得た規格を記入し、備考欄に承認を受けた年月日、担当者名を記入すること。 <u>なお、【同等品可】との記載がない場合は、同等品による見積もりを認めない。</u></p> <p>2 仕様欄に見本がある旨記載している場合は、見本を見積書提出場所に見積書提出期限まで提示する。</p> <p>3 この見積依頼票に記載のない事項については、オープンカウンター説明書による。</p>		

2-155 (2)

Panasonic



商品情報 サポート オンラインストア CLUB Panasonic



← カテゴリー概要へ

乾電池エボルタ9V形

6LR61EJ/2B 購入



オンラインストア ア価格

1,131円 (税込)

在庫状況：販売中

※返品不可

最短お届け可能日：

2026年6月6日(土)

📍 東京都千代田区大手町へお届け

※ キャンセルおよび返品については以下をご確認ください。

キャンセルについて

返品について

※ 最短お届け可能日は東京都にお届けする場合の目安日を



電池

ボタン・コイン型電池

多彩な機器に対応する幅広いラインアップ

Panasonic		! !!	
コイン形リチウム電池		①~⑬⑰~⑲	⑮
注文コード	メーカー希望小売価格 (税抜価格)	発注 単位	メーカー型番 品番
6618-4188		1個	BR1225P BR1225P
6228-8132		1個	BR2325 BR2325P
6228-8149		1個	BR3032 BR3032
6618-4195		1個	CR-1025 CR1025
6228-8156		1個	CR1216 CR1216
6472-7202		1個	CR1220 CR1220P
6228-8163	330円	1個	CR1616 CR1616P
6228-8170		1個	CR1620 CR1620
6472-3792		1個	CR1632 CR-1632
6618-4201		1個	CR2012 CR2012
6228-8187		1個	CR2016 CR2016P
6228-8194		1個	CR2025 CR2025P
6228-8200		1個	CR2032 CR2032P
6228-8217	1,210円	1パック (4個入)	CR2032/4H CR2032/4H
6618-4218	330円	1個	CR2330 CR2330
6618-4225	720円	1個	CR-2412P CR-2412P
6618-4232		1個	CR-2430P CR-2430P
6618-4249	330円	1個	CR-2450 CR-2450
6228-8224	550円	1個	CR2477 CR2477
6228-8231	330円	1個	CR3032 CR3032

※V
①~⑬⑰~⑲⑮/5/100⑮/5/50>

Panasonic		! !!	
アルカリボタン電池		4	⑭
注文コード	メーカー希望小売価格 (税抜価格)	発注 単位	メーカー型番 品番
① 6228-8248		1個	LR1130 LR1130P
② 6228-8255	220円	1個	LR41 LR41P
③ 6228-8262		1個	LR43 LR43P
④ 6228-8279		1個	LR44 LR44P

●1.5V
<包装単位:5/200>

Panasonic		! !!	
酸化銀電池		⑮⑯⑰	⑱
注文コード	メーカー希望小売価格 (税抜価格)	発注 単位	メーカー型番 品番
⑮ 6228-8286	550円	1個	SR41W SR41WP
⑯ 6618-4256	660円	1個	SR43P SR43P
⑰ 6537-8397	770円	1個	SR44 SR44P
⑱ 6335-8360	660円	1個	SR626SW SR-626SW

●1.55V
<包装単位:⑮⑯/5/200⑰⑱/5/100>

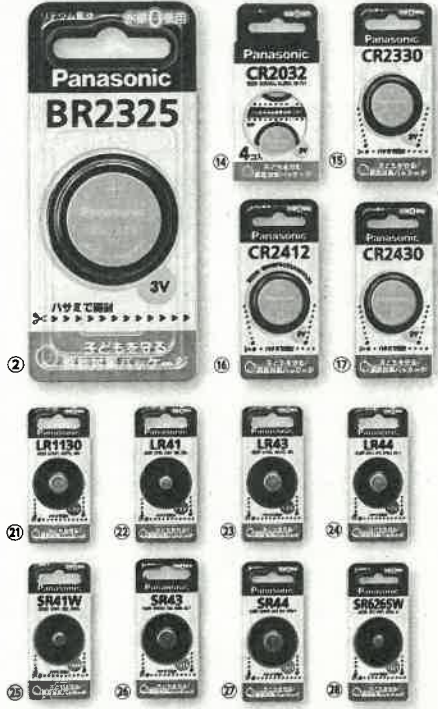

時計、カメラ、電卓、電子手帳などの小型機器に!

マクセル		! !!	
コイン形リチウム電池		5	6
注文コード	参考価格 (税抜価格)	発注 単位	品番
6661-9567		1個	CR1216-1BS
6661-9550	340円	1個	CR1220-1BS
6661-9543		1個	CR1616-1BS
6661-9598		1個	CR1620-1BS
6661-9604		1個	CR1632-1BS
6661-9536	320円	1個	CR2016-1BS
6661-9512		1個	CR2025-1BS
6661-9529	1,244円	1パック (5個入)	CR2025-1BS1P
6661-9499	320円	1個	CR2032-1BS
6661-9505	1,244円	1パック (5個入)	CR2032-1BS1P

※V
①~⑷⑩/100⑸⑹⑲/20/400>
●メーカー希望小売価格/オープン

マクセル		! !!	
アルカリボタン電池		⑩	⑪
注文コード	参考価格 (税抜価格)	発注 単位	品番
⑩ 6661-9451		1個	LR41-1BS
⑪ 6661-9468	210円	1個	LR43-1BS
⑫ 6661-9475		1個	LR44-1BS
⑬ 2020-4877	1,120円	1パック (6個入)	LR44-6BS
⑭ 6661-9482	210円	1個	LR1130-1BS

●1.5V
<包装単位:10/100>
●メーカー希望小売価格/オープン

マクセル		! !!	
酸化銀電池		⑫	⑬
注文コード	参考価格 (税抜価格)	発注 単位	品番
⑫ 2028-0871	570円	1個	SR41-1BS-D
⑬ 2028-0888	700円	1個	SR43-1BS-D
⑭ 2028-0895	690円	1個	SR44-1BS-D
⑮ 2028-0901	650円	1個	SR621SW-1BS-C
⑯ 2028-0918	640円	1個	SR626SW-1BS-C
⑰ 2028-0925	570円	1個	SR1130-1BS-D

●1.55V
<包装単位:10/100>
●メーカー希望小売価格/オープン

カメラ用リチウム電池

ストロボ連写に応える
高性能リチウム電池

Panasonic		! !!	
円筒形リチウム電池		①	②
電圧	注文コード	参考価格 (税抜価格)	品番
① 3V	6537-8335	900円	CR-123AW
② 3V	6537-8342		CR-2W
③ 6V	6537-8359		2CR-5W
④ 6V	6537-8366	1,800円	CR-P2W

<包装単位:10/100>
●メーカー希望小売価格/オープン

空気亜鉛電池

品質と使いやすさにこだわった
補聴器用電池

Panasonic		! !!	
空気亜鉛電池 (補聴器用)		6	①
注文コード	メーカー希望小売価格 (税抜価格)	発注 単位	品番
① 6381-9632	1,650円	1パック (6個入)	PR-44/6P
② 6381-9649	1,320円	1パック (6個入)	PR-41/6P

●1.4V
<包装単位:5/50>

マシコイン型電池他

OA用紙

記録メディア

PC周辺機器

PC関連用品

トナー・インク

事務機器

ファイル

ファイル

ボックス

専門用

ファイル

文具・

事務用品

整理・

収納用品

掲示用品

印章用品

ノート・

紙製品

封筒・

粘着メモ

伝票・

帳簿

筆記具

修正用品

飲料用品・

食品

食器・

台所用品

衛生・

掃除用品

オフィス

アクセサリ

電化製品

慶弔・

賞状用品

作業用

テープ

梱包用品

現場・

作業用品

小型家具

★2026

1045

関連商品 ハンディワイパー P.938

関連商品 踏み台 P.1116

見積依頼票

調達番号

2-156①

調達件名	ポケットコールの購入		
規格仕様	下記仕様のとおり		
仕 様			
物品名	規格	数量	備考
ポケットコール	白十字、150包、70vol%イソプロパノール 含浸不織布【同等品可】	箱 1	
摘 要	早期納入希望		
参考事項			
納入期限	令和8年7月31日(金)		
納入場所	岡山市北区富田町1-3-2 鑑識科学センター		
見積書提出期限	公開締切日の正午		
見積書提出場所	出納局用度課調達班 (岡山市北区内山下2-4-6 地下1階)		
見積に係る 照会先	出納局用度課調達班 (Tel 086-226-7540)		
要求課 (仕様に係る 照会先)	警察本部鑑識課 福井 / 直通番号(086-234-0110)		
参加資格	「オープンカウンター説明書」に記載の <u>見積参加者に必要な資格要件</u> のとおり		
その他	<p>1 仕様欄に【同等品可】と記載している場合は「同等の規格品」による見積もりを認める。 同等品で見積もる場合は、見積書提出前に要求課の承諾を得ること。また、見積書の規格には承諾を得た規格を記入し、備考欄に承認を受けた年月日、担当者名を記入すること。 <u>なお、【同等品可】との記載がない場合は、同等品による見積もりを認めない。</u></p> <p>2 仕様欄に見本がある旨記載している場合は、見本を見積書提出場所に見積書提出期限まで提示する。</p> <p>3 この見積依頼票に記載のない事項については、オープンカウンター説明書による。</p>		

すべて Amazonポイント; 検閲を調べる ヘルプ プチプラHaul ランキング

Amazon Mastercard 毎日のお買い物でポイントが貯まる

ドラッグストア Amazonランキング 医薬品 衛生用品 ビューティー ダイエット サプリメント 日用品 介護 ベビー アダルトグッズ

マイお

日用品・食品
クーポン・タイムセールほか

今すぐチェック

ドラッグストア > 医薬品 > 指定医薬部外品 > 胃腸改善



クリックしてフルビューを表示する

白十字【第3類医薬品】ポ ケットコール 150包

白十字のストアを表示

¥1,790 税込

Amazon Mastercard (年会費・入会費 永年無料)は、Amazonでのお買い物でいつでも+2.0%ポイント(プライム会員限定)|入会ポイントを見るにはログインしてください。詳しく見る



出品者による発送 安心・安全への取り組み お客様情報への取り組み お客様の保護の保護

ブランド 白十字

商品特長 -

商品用途 -

使用方法

ユニット数 1個

特徴 -

この商品について

- 内容量:150包
- もっと見る

この商品は第3類医薬品です。: 購入時にご不明な点がありましたら購入先の薬剤師・登録販売者にご相談の上ご購入を検討ください。医薬品購入に関してはリンク先をご確認ください。リンクはこちら

この商品に関する問題を報告する



母の日・父の日まとめ買いフェア
母の日ギフト、父の日ギフト、アウトドア商品、梅雨湿気対策などの豊富なアイテムが、よりどり2点以上で5%OFF。メンズ・レディースアパレル、家具、家電、インテリア、料理道具、文房具から、おもちゃ、キャラクター雑貨、ベビー用品、食品・飲料まで！まとめ買い特設ページはこちら

¥1,790 税込

無料配送 6月13日 土曜日にお届け
詳細を見る

お届け先倉敷市 710-0821-お届け先の更新

残り3点 ご注文はお早めに在庫状況について

数量: 1

カートに入れる

今すぐ買う

出荷元 / 販売元 バレイビレッジ

支払い方法 (5060件の評価)
お客様情報を保護しています

リストに追加

Amazonの他の出品者

新品 (5)件の出品: ¥1,790 & 配送料無料

おすすめ商品と人気商品

ページ: 1 / 12



製品名

規格

JANコード

ポケットコール 60包入

7cm×3.5cm (2折)
70vol%イソプロパノール

4987603426955

ポケットコール 150包入

7cm×3.5cm (2折)
70vol%イソプロパノール

4987603426979

販売名：ポケットコール
外用消毒剤 承認番号：21400APZ00762000



関連製品
アルコール綿



ワンショットプラス



ワンショットプラスEL-II



ワンショットスピードキャップ



動画あり



ワンショットプラスP EL-II



メディアアルコットME-S



ショットメン

医薬品・医療機器添付書類の閲覧について

[個人情報の取扱いについて](#)

[リンクについて](#)

[サイトマップ](#)

見積依頼票

調達番号

2-157①

調達件名	液体洗濯槽クリーナーの購入		
規格仕様	下記仕様のとおり		
仕 様			
物品名	規格	数量	備 考
液体洗濯槽クリーナー	ライオンケミカル 550g【同等品可】	10 本	
摘 要	早期納入希望		
参考事項			
納入期限	令和8年7月21日(火)		
納入場所	岡山県警察本部伊福町庁舎(岡山市北区伊福町1丁目9番18号)		
見積書提出期限	公開締切日の正午		
見積書提出場所	出納局用度課調達班 (岡山市北区内山下2-4-6 地下1階)		
見積に係る 照会先	出納局用度課調達班 (Tel 086-226-7540)		
要求課 (仕様に係る 照会先)	警察本部留置管理課 安井 直通番号(086-234-0110)		
参加資格	「オープンカウンター説明書」に記載の <u>見積参加者に必要な資格要件</u> のとおり		
その他	<p>1 <u>仕様欄に【同等品可】と記載している場合は「同等の規格品」による見積もりを認める。</u> 同等品で見積もる場合は、見積書提出前に要求課の承諾を得ること。また、見積書の規格には承諾を得た規格を記入し、備考欄に承認を受けた年月日、担当者名を記入すること。 <u>なお、【同等品可】との記載がない場合は、同等品による見積もりを認めない。</u></p> <p>2 仕様欄に見本がある旨記載している場合は、見本を見積書提出場所に見積書提出期限まで提示する。</p> <p>3 この見積依頼票に記載のない事項については、オープンカウンター説明書による。</p>		

カテゴリから探す

すべてのカテゴリ ▼ 商品名、注文番号、型番、キーワード



商品比較

カート

0点 0円

サービスメニュー

法人は新規登録ですぐに使える **1,000円OFFクーポン** 進呈

1,800円(税別)以上
送料当社負担

電話お届け
当日・翌日

FAX ご注文は
FAXもOK!

請求書 請求書払いOK
即日審査!

カテゴリ ▶ 洗剤・清掃 ▶ 洗剤 ▶ 衣料用洗剤 ▶ 漂白剤他

ライオンケミカル ピクス 液体洗たく槽クリーナー 550g

全自動・乾燥機付全自動・ななめドラム式・二層式洗濯機にも安心。



最初の商品レビューを書く "レビューを書いて割引クーポンGET!!"

東京23区へのお届けは今ご注文頂くと本日お届け可能です!

250円(税抜) 275円(税込)

ポイント還元 **2~13**ポイント貯まります 合せ買い商品

在庫: **5** - **1** + **カートに入れる**

在庫数を上回るご注文が可能です。不足分の納期はカート画面でご確認ください。

比較リストに追加 マイリストに登録 **送料 380円(税抜) +18円(税込)**
合計1,800円(税込)以上
送料当社負担!

大口注文のお見積り・ご相談はこちら

注文番号 J830WY

販売単位 1個 1gあたり **0.46円** (税抜)

お届け日 (指定可) 10:14 現在

東京23区 **6/12(金)** 11時までのご注文
エリアA **6/13(土)** 17時までのご注文
エリアB **6/14(日)** 17時までのご注文
エリアC **6/15(月)** 17時までのご注文

商品説明

●洗濯槽の裏側にたまった汚れに素早く浸透し、カビの胞子を99.9%除去、雑菌を99.9%除菌します。●防サビ剤配合でステンレス槽にも安心。全自動、乾燥機付き全自動、ななめドラム式、二層式にも対応。いずれもつけおきなしで、目安は9kgサイズまでの洗濯機に全量を使用します。●本品を初めて使用、または3カ月程度長くあいた場合は、約3時間つけておくことより効果的です(ただし12時間以上放置しないこと)。

仕様

【使用上の注意】●子供の手の届く所に置かないでください。●用途以外に使用しないでください。●必ず単独で使用してください。酸性タイプの製品と混ぜると有毒なガスが発生して危険です。●体調がすぐれないときは使用しないでください。●必ず使用時は換気をしてください。●熱湯では使用しないでください。●ほかの容器に移して使用しないでください。●使用時はゴム手袋を着用し、作業後は必ず手を洗ってください。●容器を強く持ってキャップを開けると薬液が飛び出る恐れがあるので注意してください。●使用時に液が目に入らないように注意してください。●衣類等に付着すると脱色することがあるので注意してください。●直射日光を避け、湿度や温度が高くなる所に置かないでください。●洗たく槽以外に誤ってかけた場合は、速やかにふき取り、よく水拭きをしてください。●人に向けて使用しないでください。【使用方法】●全自動洗たく機、乾燥機付き全自動洗たく機の場合…(1)電源を入れてから、薬剤を全量入れてください(2)高水位まで給水します※入浴剤を使用した風呂の残り湯は使わないでください(3)標準コースを1サイクル(洗たく、すすぎ、脱水)運転してください、汚れが洗たく槽内側についている場合はさらにすすぎを2~3回行ってください※洗たく槽をすすぐための運転で洗剤及び衣類は入れないでください。●ドラム式洗たく機の場合(ななめドラム式洗たく機も同じ)…(1)電源を入れてから、薬剤を全量入れてください(2)そのまま標準コースを1サイクル(洗剤、すすぎ、脱水)運転してください※機種によって使用方法が異なる場合がありますので取扱説明書を参照してください。

備考

※メーカーの都合により、パッケージ・仕様等は予告なく変更になる場合がございます。

初めての方へ

今なら合計1,000円分クーポンをプレゼント♪

この商品には関連商品、色・サイズ・入数違い商品があります

- 1 ライオンケミカル ピクス ポット丸ごと洗浄 30g×4包 **320円** (税抜) **352円** (税込)
- 2 ライオンケミカル ピクス マルチ重曹クリーナー 2kg 6個 **3,989円** (税抜) **4,387円** (税込)
- 3 ライオンケミカル ピクス マルチ重曹クリーナー 2kg **1,076円** (税抜) **1,183円** (税込)
- 4 ライオンケミカル ピクス 液体洗たく槽クリーナー 550g **250円** (税抜) **275円** (税込)
- 5 ライオンケミカル ピクス 強粘度ジェルタイプパイプクリーナー 800g 12個 **3,403円** (税抜) **3,743円** (税込)

見積依頼票

調達番号

2-158①

調達件名	二輪車用フロントタイヤの購入		
規格仕様	下記仕様のとおり		
仕 様			
物品名	規格	数量	備 考
二輪車用フロントタイヤ	ダンロップ 110/70-17 54H K505F【同等品可】	本 1	
摘 要	早期納入希望		
参考事項			
納入期限	令和8年7月31日(金)		
納入場所	岡山市北区御津中山444-3 運転免許課		
見積書提出期限	公開締切日の正午		
見積書提出場所	出納局用度課調達班 (岡山市北区内山下2-4-6 地下1階)		
見積に係る照会先	出納局用度課調達班 (Tel 086-226-7540)		
要求課(仕様に係る照会先)	警察本部運転免許課 三島 / 直通番号(086-724-2200)		
参加資格	「オープンカウンター説明書」に記載の <u>見積参加者に必要な資格要件</u> のとおり		
その他	<p>1 <u>仕様欄に【同等品可】と記載している場合は「同等の規格品」による見積もりを認める。</u> 同等品で見積もる場合は、見積書提出前に要求課の承諾を得ること。また、見積書の規格には承諾を得た規格を記入し、備考欄に承認を受けた年月日、担当者名を記入すること。 <u>なお、【同等品可】との記載がない場合は、同等品による見積もりを認めない。</u></p> <p>2 仕様欄に見本がある旨記載している場合は、見本を見積書提出場所に見積書提出期限まで提示する。</p> <p>3 この見積依頼票に記載のない事項については、オープンカウンター説明書による。</p>		

キーワードから探す

ヘルプ / 不適切な商品を報告

買い物かご お知らせ myクーポン 閲覧履歴 お気に入り 購入履歴

この商品の関連商品

2-158(2)

初めての方限定 総額2,000円OFFクーポン



トップ | お支払い・送料・返品について | お問い合わせ | 買い物かご | 会社概要 | 楽天 |

ストア内で検索

検索

- バイク用品
- バイクカスタムパーツ
- クルマカスタムパーツ
- 車種から探す
- ブランドから探す

詐欺サイトにご注意ください
弊社の会社概要を使用した詐欺サイトが確認されております。
「バイク・車パーツ ラバーマーク」はYahooショッピング・楽天市場の2店舗のみです。

RAM MOUNTS FROM USA
「何」を「どこ」に取り付けるかを問わない
ベストなマウンティングシステム

なくなり次第終了！
早い者勝ちのアウトレットセール会場はこちら
OUTLET SALE

IGAYA 用途で選べる
4サイズ展開
「自分がツーリングに行く時
こんなバッグが欲しい！」
そんな気持ちで開発されました

商品検索

カテゴリトップ > カテゴリー1 > ブランドから探す > 旅行 > 袋 > ダンロップ(DUNLOP)
カテゴリトップ > カテゴリー1 > バイク カスタムパーツ > タイヤ&ホイール > タイヤ

検索

カテゴリリスト

- バイク用品
 - アクセサリ
 - ウェア
 - ケース(バッグ)&キャリア
 - 鞆&リュックサック&財布
 - メンテナンス
 - ヘルメット
 - 電子機器類
 - 保管&盗難防止
- バイク カスタムパーツ
 - マフラー
 - 外装
 - 駆動系
 - 冷却系
 - 吸気系&エンジン
 - ブレーキ&クラッチ
 - ブレーキホース&クラッチホース
 - ハンドル
 - シート ション&ローダウン
 - シフトチェン
 - 本機
 - タイヤ&ホイール
- クルマ カスタムパーツ
 - 内装【クルマ】



この商品はフロント1本です。

ダンロップ DUNLOP
DUNLOP (ダンロップ) 110/70-17 54H K505F WT
バイク用タイヤ フロント 1本 K505 270817

メーカー名: ダンロップ
メーカー品番: 270817

商品番号: 3114-270817
当店通常価格 19,030円

19,030円 送料無料 → **17,300円(税別)**
173ポイント(1倍) 内訳

17,030円で購入可! ※送料別
(楽天カード入会&ポイント利用の場合)

商品詳細を選択

選択を解除

在庫状況・参考納期: 取寄商品: 事前にお問合せ下さい

取寄商品: 事前にお問合せ下さい
19,030円

ここに追加

購入手続きへ

お気に入り

配送予定: お取寄せ商品(注文後納期連絡)

数量

見積依頼票

調達番号

2-159①

調達件名	レザーワックスの購入		
規格仕様	下記仕様のとおり		
仕 様			
物品名	規格	数量	備 考
レザーワックス	イネンケミカルズ レザーワックスF 420mL 00055【同等品可】	12 本	
摘 要	早期納入希望		
参考事項			
納入期限	令和8年7月31日(金)		
納入場所	岡山市北区御津中山444-3 運転免許課		
見積書提出期限	公開締切日の正午		
見積書提出場所	出納局用度課調達班 (岡山市北区内山下2-4-6 地下1階)		
見積に係る 照会先	出納局用度課調達班 (Tel 086-226-7540)		
要求課 (仕様に係る 照会先)	警察本部運転免許課 三島 / 直通番号(086-724-2200)		
参加資格	「オープンカウンター説明書」に記載の <u>見積参加者に必要な資格要件</u> のとおり		
その他	<p>1 <u>仕様欄に【同等品可】と記載している場合は「同等の規格品」による見積もりを認める。</u> 同等品で見積もる場合は、見積書提出前に要求課の承諾を得ること。また、見積書の規格には承諾を得た規格を記入し、備考欄に承認を受けた年月日、担当者名を記入すること。 <u>なお、【同等品可】との記載がない場合は、同等品による見積もりを認めない。</u></p> <p>2 仕様欄に見本がある旨記載している場合は、見本を見積書提出場所に見積書提出期限まで提示する。</p> <p>3 この見積依頼票に記載のない事項については、オープンカウンター説明書による。</p>		

2-159 (2)

マイページ

本日は
火曜特価

テープや養生用品がお得 物流現場を応援

商品一覧はこちら>

お客様と同じ商品を見た人はこんな商品もチェックしています

- NX54 ノンスリップレザーワックス
イチネンケミカルズ(旧...
- レザーワックスSP
イチネンケミカルズ(旧...
- タイヤ&レザーW
イチネンケミカルズ(旧...
- 本革クリーナー
SOFT99
- 本革クリーナー
ワイルドワン
- ビニールレザー用ワックス
Dlxトライフショイ
- エンジンチェーンUP
イチネンケミカルズ(旧...
- オイルフィルター
モノタロウ
- 融雪シリコンアクリルスプレー生
高森コーキ
- ブルーマジック メタルポリッシュクリーム
ブルーマジック(BLUE ...

イチネンケミカルズ(旧:タイホーコーザイ)

レザーワックスF



★★★★★ (7件のレビュー)

乾きが早く、べとつかず滑らない美しい艶を与えます。
油汚れ、タバコのヤニ等の汚れが落ち、撥水性の艶のあるしなやかな保護被膜をつくり、汚れの再付着を防ぎます。
有機溶剤中毒予防規則の適用を受けません。

用途
自動車のレザーシート、内張り、ダッシュボード、タイヤ、ウレタンバンパー等に。
その他のレザー製品、プラスチック製品、ゴム製品全般。

成分
ジメチルシリコンオイル
天然ワックス
脂肪族系炭化水素
LPG

タイプ ミスト 危険等級 II 危険物の類別 第四類 危険物の品名 第一石油類 危険物の数量 210mL 危険物の性状 非水溶性
内容量 1本(420mL) ✓

注意

※本皮には色落ちやシミ発生の可能性があるため、ご使用いただけません。

★ お気に入りに追加 バスケットにフ

↓ 各品番毎の詳細は注文コードをクリックしてください ① 3,500円(税別)以上で配送料無料

1件中

注文コード	品番	参考基準価格(税別)	販売価格(税別)	販売価格(税込)	出荷目安	数量
09953745	00055	オープン	¥879	¥967(税込)		<input type="text"/>

↑ 各品番毎の詳細は注文コードをクリックしてください

★ お気に入りに追加 バスケットにフ

この商品をチェックした人はこんな商品もチェックしています

ページ



NX54 ノンスリップ レザーワックス イチネンケミカルズ 税込 ¥3,188 ¥2,898 ★★★★★ (16)	レザーワックスSP イチネンケミカルズ 税込 ¥2,968 ¥2,698 ★★★★★ (3)	タイヤ&レザーW イチネンケミカルズ 税込 ¥703 ¥639 ★★★★★ (5)	革レザーのつやだし ワックス リンレイ 税込 ¥989 ¥899 ★★★★★ (3)	レザーケアフォーム シュアマスター 税込 ¥1,758 ¥1,598 ★★★★★ (8)	ミスターブラック タイヤ&レザーワ PROSTAFF(フロ 税込 ¥769 ¥699 ★★★★★ (24)
バスケットへ	バスケットへ	バスケットへ	バスケットへ	バスケットへ	バスケットへ

タイヤ・ホイール用のベストセラー

ページ

利用期限:ご登録日を含む3日間

キャンペーンコード 0000 1313 9364

こちらを閉じるとコードをコピー

取得ができない場合はお手元で保存

会員登録

注文確認画面でコードを適用

Monotaro
三光化学工業からモノタロウへ
事業継承記念キャンペーン
対象の三光化学工業製品が
最大
20% OFF
防毒マスク
防じんマスク
吸収缶 など
6/30(火)まで
今すぐ商品をチェック! ▶

MONOTARO
T-Shirt 2026
¥769(税込)

注文コードで簡単注文!
新規登録
全品対象
10% OFF

見積依頼票

調達番号

2-160①

調達件名	ショルダーバッグの購入		
規格仕様	下記仕様のとおり		
仕 様			
物品名	規格	数量	備 考
ショルダーバッグ	手付は統型、A4対応、ファスナータイプ 黒 規格限定 同等品可	2 個	
摘 要	早期納入希望		
参考事項			
納入期限	令和8年7月31日(金)		
納入場所	地域課(警察本部庁舎3階)		
見積書提出期限	公開締切日の正午		
見積書提出場所	出納局用度課調達班 (岡山市北区内山下2-4-6 地下1階)		
見積に係る照会先	出納局用度課調達班 (TEL 086-226-7540)		
要求課 (仕様に係る照会先)	警察本部地域課	武田	直通番号(086-234-0110)
参加資格	「オープンカウンター説明書」に記載の <u>見積参加者に必要な資格要件</u> のとおり		
その他	<p>1 <u>仕様欄に【同等品可】と記載している場合は「同等の規格品」による見積もりを認める。</u> 同等品で見積もる場合は、見積書提出前に要求課の承諾を得ること。また、見積書の規格には承諾を得た規格を記入し、備考欄に承認を受けた年月日、担当者名を記入すること。 <u>なお、【同等品可】との記載がない場合は、同等品による見積もりを認めない。</u></p> <p>2 仕様欄に見本がある旨記載している場合は、見本を見積書提出場所に見積書提出期限まで提示する。</p> <p>3 この見積依頼票に記載のない事項については、オープンカウンター説明書による。</p>		

2-160(2)

マイページ

本日の特価 テープや養生用品がお得 物流現場を応援

商品一覧はこちら

作業服の新作商品

- ショルダーバッグ 桜美社
- 防水ショルダーバッグ4L 9114 カシメイク
- 羊革 縦型ショルダーバッグ アジア・ラゲーシ
- 豊岡製経量ミニショルダー縦型 Pistache
- 撥水ショルダーバッグ アジア・ラゲーシ
- ヘリンボンフラップショルダー(機型) 平野靴
- ヘリンボンショルダーバッグ(機型) 平野靴
- 2way フォーマルバッグ ブラック メイタイ
- 豊岡製経量ミニショルダー縦型 Pistache
- 国産ナイロン薄型ショルダーバッグ 縦型 平野靴



重量 約480g

肩アテ付きショルダーベルト:長さ約80~140cm、横3.8cm



平野靴

軽量2ルーム手付き縦型ショルダーバッグ A4ファイル対応

商品レビューを投稿する

当日出荷 配送料無料 当日出荷とは

配送料無料の条件

★ お気に入り追加

内容量 1本 注文コード 03440705 品番 33579-01

参考基準価格(税別) ¥3,900 販売価格(税込) ¥4,288

販売価格(税別)

¥3,898

1

バスケットに入れる

A4ファイル対応の軽量縦型ショルダーバッグ。ハンドルと肩アテ付きショルダーベルトで、持ち方を変えられます。大開きタイプで中が見やすく、2層に分かれて仕分けして収納できます。普段使いや観光等に使いやすいサイズ感です。

仕様 ●本体正面：ファスナーポケット(内部：小物ポケット)●本体背面：キャリアバー通し●本体内部：吊りホック留ポケット●着脱式ショルダーベルト●底板

材質 【内装】ポリエステルPU【本体】マイクロファイバーポリエステル 色 クロ 質量(g) 480 高さ(cm) 34 横(cm) 26

マチ(cm) 12

この商品をチェックした人はこんな商品もチェックしています

ページ: 1/3



Rename custom ショルダーバッグ
トップハウス
税込 ¥3,628
¥3,298
★★★★★ (1)



ジャーメインギア フチ巻きビジネス...
平野靴
税込 ¥10,998
¥9,998



DEVICE Access ショルダーバッグ
トップハウス
税込 ¥4,948
¥4,498
★★★★★ (2)



Rename roots ショルダーバッグ
トップハウス
税込 ¥4,288
¥3,898
★★★★★ (2)



帆布ショルダーバッグ
TRUSCO
税込 ¥17,578
¥15,980



ショルダーバッグ エスコ
税込 ¥3,806~
¥3,460~

バスケットへ

バスケットへ

バッグのベストセラー

ページ: 1/3



横型多機能ショルダーバッグ
GULLWING
税込 ¥4,068
¥3,698



ショルダーバッグ TECHNICS
PLANO[安全保護具]
税込 ¥13,178
¥11,980



ラポルタ ショルダーバッグ
セキセイ
税込 ¥4,180
¥3,800



DEVICE Work ポーチショルダーバッグ
トップハウス
税込 ¥8,578
¥7,798



多機能ボンディング2ポケットショルダーバッグ
A.O.T
税込 ¥3,518
¥3,198
★★★★★ (1)



ボンディングショルダーバッグ
A.O.T
税込 ¥4,288
¥3,898

バスケットへ

バスケットへ

カテゴリ

カテゴリ 工具の通販モノタロウ > 安全保護具・作業服・安全靴 > 作業服 > バッグ・キャップ > バッグ > ショルダーバッグ

> 軽量2ルーム 利用期間:ご登録日を含む3日間

※こちらを閉じるとコードの取得ができなくなります

新規ご登録で全品対象 10%OFF

キャンペーンコード 0000 1313 9364

- 1 コードをコピー
- 2 お手元で保存
- 3 会員登録
- 4 注文確認画面でコードを適用

見積依頼票		調達番号	2-161 ①
調達件名	キーホルダー名札の購入		
規格仕様	下記仕様のとおり		
仕 様			
物品名	規格	数量	備 考
キーホルダー名札	スマートバリュー、青B350J-BL、30個入【同等品可】	パック 1	
摘 要	納品日時については事前に担当と調整すること。		
参考事項			
納入期限	令和8年7月31日(金)		
納入場所	岡山市北区御津中山444-3 岡山県運転免許センター内教養課運転指導室 /		
見積書提出期限	公開締切日の正午 /		
見積書提出場所	出納局用度課調達班 (岡山市北区内山下2-4-6 地下1階)		
見積に係る照会先	出納局用度課調達班 (Tel 086-226-7540)		
要求課 (仕様に係る照会先)	警察本部教養課	警務課 釜瀬 直通番号(086-234-0110)	/
参加資格	「オープンカウンター説明書」に記載の <u>見積参加者に必要な資格要件</u> のとおり		
その他	<p>1 <u>仕様欄に【同等品可】と記載している場合は「同等の規格品」による見積もりを認める。</u> 同等品で見積もる場合は、見積書提出前に要求課の承諾を得ること。また、見積書の規格には承諾を得た規格を記入し、備考欄に承認を受けた年月日、担当者名を記入すること。 <u>なお、【同等品可】との記載がない場合は、同等品による見積もりを認めない。</u></p> <p>2 仕様欄に見本がある旨記載している場合は、見本を見積書提出場所に見積書提出期限まで提示する。</p> <p>3 この見積依頼票に記載のない事項については、オープンカウンター説明書による。</p>		

コンパクトながら、収納力も備ったキーボックス。

2-161(2)

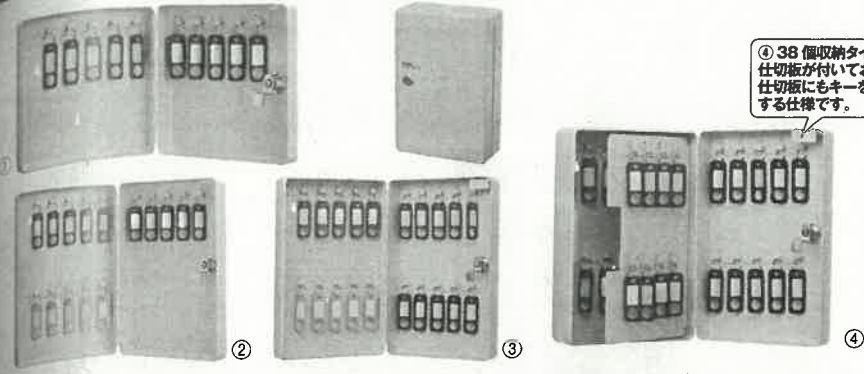

④ 38個収納タイプは仕切板が付いており、仕切板にもキーを収納する仕様です。

カール事務器		キーボックス コンパクトタイプ				
鍵吊り個数	外寸(幅×奥×高)	品番	商品コード	単位	価格(税別)	(税込)
①	10個 179×50×173mm	CKB-C104	709-091	1台	¥3,800	¥4,180
②	15個 170×58×250mm	CKB-C154	709-092	1台	¥4,900	¥5,380
③	20個	CKB-C204	854-350	1台	¥6,300	¥6,930
④	38個 170×80×250mm	CKB-C384	854-351	1台	¥7,600	¥8,360

●質量：①0.62kg②③1kg④1.5kg●材質：本体=スチール、キーホルダー=PP●付属品：①キーホルダー 10個(赤5個、青5個)②キーホルダー 15個(赤5個、青5個、黄5個)③キーホルダー 20個(赤5個、青5個、黄5個、黒5個)④キーホルダー 38個(赤12個、青8個、黄8個、黒10個)●本体開錠用キー 2個、取付用ネジ3本、コンクリート用プラグ3個付属●壁掛け用穴付(3ヶ所)●出荷/包装単位：①～③1/5/10④1/5

低価格、シンプルなキーケース。

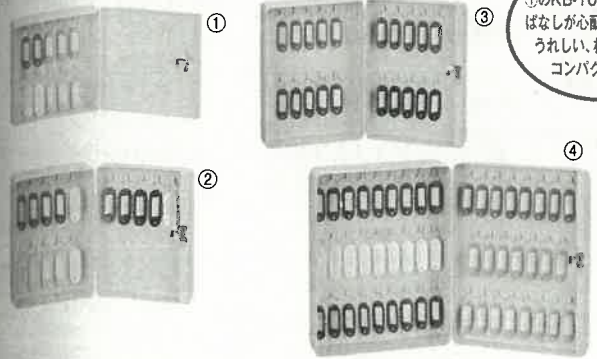

①のKB-10Sは、吊るしっぱなしが心配!という方にうれしい、机の中に入るコンパクトサイズ

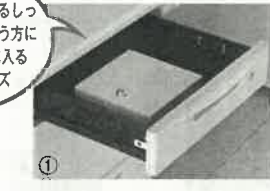

しゅうりゅうメタル		キーケース				
鍵吊り個数	外寸(幅×奥×高)	品番	商品コード	単位	価格(税別)	(税込)
①	10個 170×50×170mm	KB-10S	325-010	1台	¥3,800	¥4,180
②	15個 150×80×200mm	KB-15	325-011	1台	¥4,500	¥4,950
③	20個 180×80×250mm	KB-20	325-012	1台	¥5,500	¥6,050
④	50個 230×90×300mm	KB-50	325-014	1台	¥9,000	¥9,900

●鍵有効高：90mm●質量：①0.68kg②0.89kg③1.24kg④2.28kg●色：グレー●材質：スチール●キーホルダー：幅22×厚3×高55mm(リング部分含高さ65mm)●キーホルダー内径：18mm●付属品：①キーホルダー 10個(ピンク3個、黄色3個、赤2個、白2個)②キーホルダー 15個(ピンク4個、赤4個、黒4個、白3個)③キーホルダー 20個(オレンジ、緑各8個、白9個、紫18個、黄7個)④キーホルダー 50個(オレンジ、緑各8個、白9個、紫18個、黄7個)●本体用キー 2本、壁面取り付け用ネジ2個、ネジ用プラグ2個付属●壁掛け用穴付(2ヶ所)●キーホルダーのみのお取扱いはございません●出荷/包装単位：①1/24②1/18③1/12④1/8

手軽に設置できるコンパクトサイズ。ダイヤルロックで簡単操作。

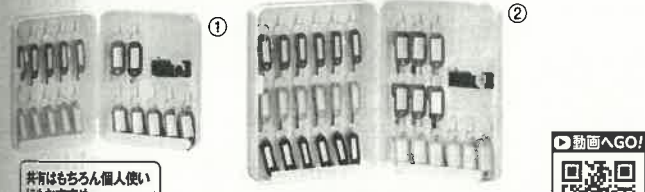

共有はもちろん個人使いにもおすすめ。ダイヤル①3桁②4桁

キーキャビネットライト

鍵吊り個数	外寸(幅×奥×高)	品番	商品コード	単位	価格(税別)	(税込)
①	17個 155×72×195mm	KCL17	709-064	1台	¥9,800	¥10,780
②	30個 187×90×250mm	KCL30	709-065	1台	¥14,800	¥16,280

●質量：①1.1kg②1.65kg●材質：本体=スチール、ダイヤル部分=ABS樹脂●付属品：①キーホルダー 17個(赤5、青5、黄5、黒2)、取付ビス2本、アンカー 2本、取付用マグネット(1枚)、クリアケース(1個)②キーホルダー 30個(赤6、青6、黄6、黒6、緑6)、取付ビス3本、アンカー 3本、取付用マグネット(1枚)、クリアケース(1個)●出荷/包装単位：1/10

暗証番号を忘れても緊急解除キーで解錠リセット可能! 操作音や警告音で誰かが操作していることを知らせます。

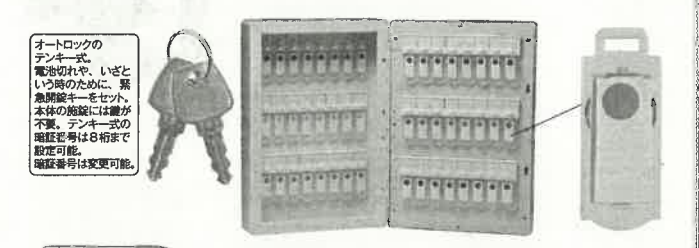

オートロックのテンキー式電池切れや、いざという時のために、緊急解除キーをセット。本体の底面には鍵が不要、テンキー式の暗証番号は8桁まで設定可能。暗証番号は変更可能。

暗証番号キーボックステンキー式

鍵吊り個数	外寸(幅×奥×高)	品番	商品コード	単位	価格(税別)	(税込)
48個	253×98×360mm	KS-7091	877-242	1台	¥23,000	¥25,300

●質量：約3.8kg●材質：本体=スチール、キーパネル、キーハンガー=ABS、PP、キーホルダー=PMMA●付属品：キーホルダー型名札6色各8個、取り付けネジ3本、緊急解除キー 2本●電池：単3形乾電池4本使用(別売)●リセット機能：○●出荷/包装単位：1/5

鍵の共有、受け渡しに便利なキーケース。



防塵カバー付き

キーボックス吊り下げ

種別	品番	商品コード	単位	価格(税別)	(税込)
① 吊り下げU字フック	CKB-S01-K	202-986	1個	¥3,000	¥3,300
② 吊り下げワイヤーフック	CKB-S03-K	202-987	1個	¥3,500	¥3,850

●外寸(幅×奥×高)：①90×40×186mm②90×40×120mm●材質：金属●施錠方式：4桁ダイヤル錠(任意設定可能)●②ワイヤー長400mm●色：ブラック●付属品：取付用ネジ×4本、コンクリート用プラグ×4個●出荷/包装単位：1/30

鍵やカードなどを収納できる南京錠型のキーボックス。



フタ付きなので雨やほこりが入りにくい

使いやすいプッシュボタン式で暗証番号を自由に設定できます

マスターロック プッシュ式キーセーフ

品番	商品コード	単位	J価格(税別)	(税込)
5422JAD.	727-697	1台	¥5,280	¥5,808

●外寸(幅×奥×高)：79×53×173mm●有効内寸：幅60×奥12×高90mm●材質：本体=アルミ、シャックル=鋼●出荷/包装単位：1/4

シャックル内径：幅36×高さ47mm(ドアノブの形状によりかけられない場合があります。)

青のみでのご要望にお応えしました。

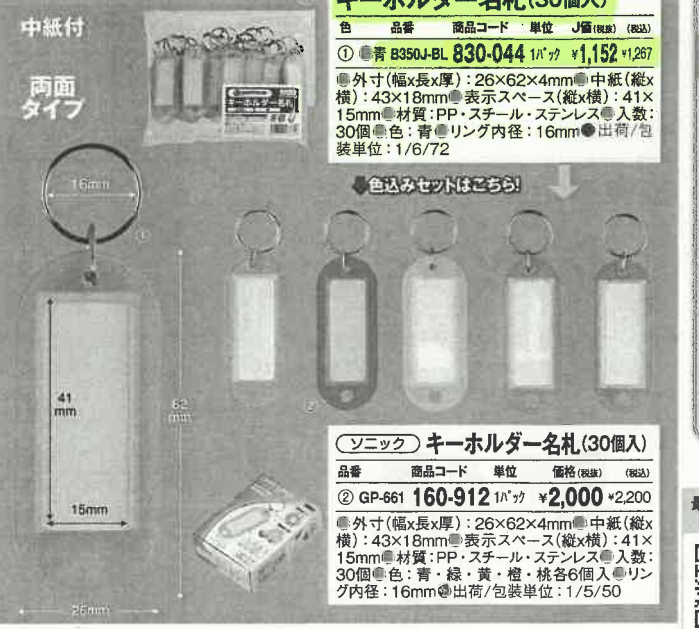

スマートバリュー JOINTEX オリジナル

キーホルダー名札(30個入り)

色	品番	商品コード	単位	J価格(税別)	(税込)
① 青	B350J-BL	830-044	1パック	¥1,152	¥1,287

●外寸(幅×長×厚)：26×62×4mm●中紙(縦×横)：43×18mm●表示スペース(縦×横)：41×15mm●材質：PP、スチール、ステンレス●入数：30個●色：青●リング内径：16mm●出荷/包装単位：1/6/72

色込みセットはこちら!

ソニック キーホルダー名札(30個入り)

品番	商品コード	単位	価格(税別)	(税込)
② GP-661	160-912	1パック	¥2,000	¥2,200

●外寸(幅×長×厚)：26×62×4mm●中紙(縦×横)：43×18mm●表示スペース(縦×横)：41×15mm●材質：PP、スチール、ステンレス●入数：30個●色：青・緑・黄・橙・桃各6個入り●リング内径：16mm●出荷/包装単位：1/5/50

防災・防犯
OA・PC 関連
オフィス機器
事務用品
ファイル・バインダー
ノート・紙製品

筆記用具
生活用品・家電
飲料・食品
家具アクセサリ

キーボックス・名札

とじる・とめる用品
接着用品
ラベル・インデックス
防塵用品
整理収納用品
机上用品
印刷用品
梱包・作業用品
店舗用品
標示用品
製図用品
デザイン用品
文房

最新情報はWebへ!
JOINTEX 2026
334

3 複写式とすること。

見積依頼票

調達番号

2 - 162 ①

調達件名	イオン試験紙の購入		
規格仕様	下記仕様のとおり		
仕 様			
物品名	規格	数量	備 考
イオン試験紙	アズワン シアンチェック 63-1236-84 100枚入り【同等品可】	3 箱	
摘 要			
参考事項			
納入期限	令和8年7月31日(金)		
納入場所	岡山県警察本部9階刑事企画課(岡山市北区内山下2-4-6)		
見積書提出期限	公開締切日の正午		
見積書提出場所	出納局用度課調達班 (岡山市北区内山下2-4-6 地下1階)		
見積に係る照会先	出納局用度課調達班 (Tel 086-226-7540)		
要求課(仕様に係る照会先)	警察本部捜査第一課 林 直通番号(086-234-0110)		
参加資格	「オープンカウンター説明書」に記載の <u>見積参加者に必要な資格要件</u> のとおり		
その他	<p>1 <u>仕様欄に【同等品可】と記載している場合は「同等の規格品」による見積もりを認める。</u> 同等品で見積もる場合は、見積書提出前に要求課の承諾を得ること。また、見積書の規格には承諾を得た規格を記入し、備考欄に承認を受けた年月日、担当者名を記入すること。 <u>なお、【同等品可】との記載がない場合は、同等品による見積もりを認めない。</u></p> <p>2 仕様欄に見本がある旨記載している場合は、見本を見積書提出場所に見積書提出期限まで提示する。</p> <p>3 この見積依頼票に記載のない事項については、オープンカウンター説明書による。</p>		

取扱点数1400万点
トップに戻る

AS ONE 研究用... アスワンが運営する研究用...

送料無料 3,000円以上
お買い上げで

当日出荷 15時まで注文
在庫在庫確認は誠に難し

AXEL

すべてのカテゴリ ▼ キーワード、商品名、メ

0 0円

新規会員登録

ログイン

2-162②

カテゴリ一覧

★キャンペーン・特集★

新着商品

カタログ無償送付

お役立ちコンテンツ

商品クイックオーダー

アスワンのAXELショップ

研究用総合機器

計測

水質・土壌

試験紙

pH試験紙

63-1236-84 イオン試験紙 シアンチェック 1箱 (100枚入)

07030100

ADVANTEC

63-1236-84 イオン試験紙 シアンチェック 1箱 (100枚入) 07030100

[ADVANTEC] Ion Test Paper Cyan Check

印刷

PDF

※お見積書はカードで印刷できます

アスワン品番 63-1236-84
型番 07030100
入り数 1箱(100枚入)

標準価格 4,980円 (税抜)
WEB価格 4,731円

出荷予定日 15時までのご注文
本日出荷

アスワン在庫 [?] 7
サプライヤ在庫 [?] 102

数量

カートへ入れる

★お気に入り追加

※お気に入り機能はログイン後にご利用いた

お問い合わせ

返品・交換について
お支払いについて

よくあるご質問



特徴

イオンを検出すると同時に、付属の標準変色表と比較し、濃度が判定できる試験紙です。
イオンの検出、濃度測定と共にpHの測定も簡単に行うことができます。

仕様

測定範囲：0~1,000mg/L (ppm)
検液のpH：7~9
入数：100枚入
荷姿サイズ：50×105×50mm 0.15kg [荷姿サイズについて]

English

商品のバリエーション (サイズ違い・スペック違い・オプション品など)

印刷

PDF

シリーズ共通仕様

入数 100枚入

商品イメージ

アスワン品番
商品名

標準価格 (税抜)
WEB価格 (税抜)
定額送料 (税抜) [?]

アスワン在庫 [?]
(サプライヤ在庫 [?])
出荷予定日



63-1236-81
イオン試験紙 カッパーチェックA 1箱 (100枚入) 07030030

4,980円 数量
4,731円
-円 カート

5
[32]
15時までのご注文で
本日出荷

07

商品詳細へ



63-1236-82
イオン試験紙 アイアンチェック 1箱 (100枚入) 07030060

4,980円 数量
4,731円
-円 カート

5
[116]
15時

チャットで問合せ

AXEL

すべてのカテゴリ ▼

0 0円

新規会員登録

ログイン

見積依頼票

調達番号

2-163①

調達件名	ドアストッパーの購入		
規格仕様	下記仕様のとおり		
仕 様			
物品名	規格	数量	備 考
ドアストッパー	品番:TB-02 BK カラー:黒 本体サイズ(約):幅30×長120×厚30mm【同 等品可】	5 個	
摘 要			
参考事項			
納入期限	令和8年8月7日(金)		
納入場所	岡山県警察本部交通企画課(岡山市北区内山下2-4-6 警察本部庁舎3階)		
見積書提出期限	公開締切日の正午		
見積書提出場所	出納局用度課調達班 (岡山市北区内山下2-4-6 地下1階)		
見積に係る 照会先	出納局用度課調達班 (TEL 086-226-7540)		
要求課 (仕様に係る 照会先)	警察本部交通規制課 徳見 / 直通番号(086-234-0110(5015))		
参加資格	「オープンカウンター説明書」に記載の 見積参加者に必要な資格要件 のとおり		
その他	<p>1 仕様欄に【同等品可】と記載している場合は「同等の規格品」による見積もりを認める。 同等品で見積もる場合は、見積書提出前に要求課の承諾を得ること。また、見積書の規格には承諾を得た規格を記入し、備考欄に承認を受けた年月日、担当者名を記入すること。 なお、【同等品可】との記載がない場合は、同等品による見積もりを認めない。</p> <p>2 仕様欄に見本がある旨記載している場合は、見本を見積書提出場所に見積書提出期限まで提示する。</p> <p>3 この見積依頼票に記載のない事項については、オープンカウンター説明書による。</p>		

3,980円以上のお買上げで送料無料 ※一部エリアを除く

中東情勢に伴う納期遅延およびご注文の対応について →



 **東京防音株式会社**



2-163 (2)

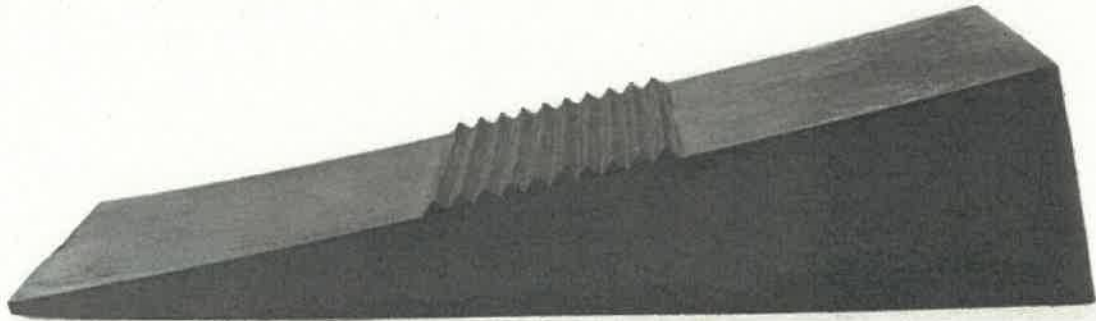

2-163(3)



1 / 4 >

東京防音オンラインストア

ドアストッパー (黒・茶) TB-02 07

¥580

色

黒 (TB-02)

茶 (TB-07)

数量

- 1 +

カートに追加する

ドアを止めるストッパーです。換気・掃除の際や、お子様やペットが安心してドアを通るために、安全にドアを開き続ける優れたもの。

商品名：ドアストッパー

品番：TB-02 BK / TB-07 BR

カラー：黒 / 茶

本体サイズ（約）：幅30×長120×厚30mm

素材・原材料：エラストマー

重量（約）：86g

入数：1個

【特長】

色移りしにくいエラストマー（樹脂）製のドアストッパーです。

フローリングなどにも安心してお使い頂けます。ドアを開けて風通しを良くする際の必需品です。

【使用方法】

ドアストッパーとしてご使用ください。

（ドア下部のすきま寸法 約8～24mmに最適。）

↑ シェアする

ドアストッパー（黒・茶）TB-02 07

☆☆☆☆☆

最初のレビューを書きましょう

レビューを書く

おすすめ商品

3 複写式とすること。

見積依頼票

調達番号

2-164①

調達件名	ストレッチャーの購入		
規格仕様	下記仕様のとおり		
仕 様			
物品名	規格	数量	備 考
ストレッチャー	アイテックス スクープストレッチャー #13200011【同等品可】	1 台	
摘 要			
参考事項			
納入期限	令和8年7月31日(金)		
納入場所	別紙のとおり		
見積書提出期限	公開締切日の正午		
見積書提出場所	出納局用度課調達班 (岡山市北区内山下2-4-6 地下1階)		
見積に係る 照会先	出納局用度課調達班 (TEL 086-226-7540)		
要求課 (仕様に係る 照会先)	警察本部捜査第一課 林 直通番号(086-234-0110)		
参加資格	「オープンカウンター説明書」に記載の 見積参加者に必要な資格要件 のとおり		
その他	<p>1 仕様欄に【同等品可】と記載している場合は「同等の規格品」による見積もりを認める。 同等品で見積もる場合は、見積書提出前に要求課の承諾を得ること。また、見積書の規格には承諾を得た規格を記入し、備考欄に承諾を受けた年月日、担当者名を記入すること。 <u>なお、【同等品可】との記載がない場合は、同等品による見積もりを認めない。</u></p> <p>2 仕様欄に見本がある旨記載している場合は、見本を見積書提出場所に見積書提出期限まで提示する。</p> <p>3 この見積依頼票に記載のない事項については、オープンカウンター説明書による。</p>		

納入先一覧

種類	部署	郵便番号	住所	連絡先	数量
アイテックス スクープストレッチャー #13200011	備前警察署刑事課	705-0001	備前市伊部276-1	0869-63-0110	1
	合計				1

商品のご案内

トップ > 商品のご案内 > スクープストレッチャー

スクープストレッチャー

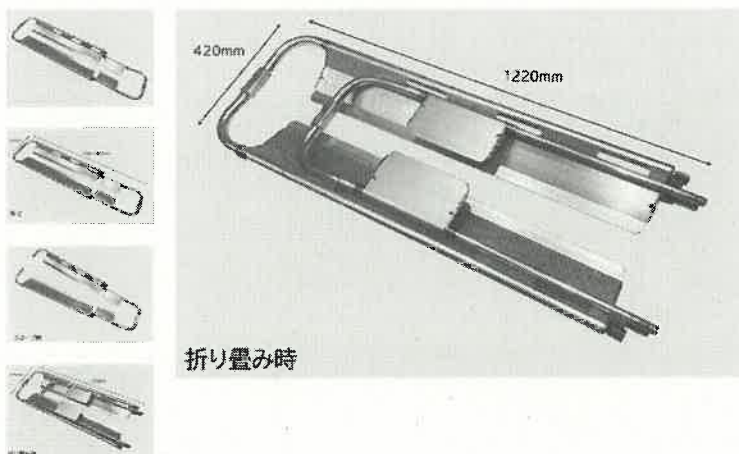

商品概要

アルミ製のスクープストレッチャーです

- 脊椎損傷や頸椎損傷などの恐れがある傷病者の方の搬送のくい上げ構造のスクープストレッチャーです。
- スクープタイプですくい上げることで、二次障害のリスクを減らします。
- 収納時はコンパクトに2つ折りすることができます。

※ベルト3本付属

ベルトの追加購入をご検討の場合は[こちら](#)

仕様

頭部固定用部品を別途ご購入の場合、推奨品はこちらです。

・[セパレートユニバーサルヘッドイモビライザー](#)

商品名	品番	サイズ	耐荷重	重量
スクープストレッチャー	13200011	最長205/ 最短170/ 折畳時 122×42cm	約200kg	9.7kg

Contact

お問い合わせ

調達件名	男性警察官手袋等の購入		
規格仕様	下記仕様のとおり		
仕 様			
物品名	規格	数量	備 考
男性警察官手袋	ウインセス(株) 3004P サイズ:受注者による採寸【同等品可】 ✓	双 24 ✓	
女性警察官手袋	ウインセス(株) 3009 サイズ:受注者による採寸【同等品可】 ✓	双 8 ✓	
摘 要	採寸:警察学校(7月28日(火)予定)		
参考事項			
納入期限	令和8年9月30日(水)		
納入場所	警察学校(9月30日(水)予定)、装備課		
見積書提出期限	公開締切日の正午		
見積書提出場所	出納局用度課調達班 (岡山市北区内山下2-4-6 地下1階)		
見積に係る照会先	出納局用度課調達班 (Tel 086-226-7540)		
要求課 (仕様に係る照会先)	警察本部装備課 伊丹 / 直通番号(086-234-0110) /		
参加資格	「オープンカウンター説明書」に記載の <u>見積参加者に必要な資格要件</u> のとおり		
その他	<p>1 仕様欄に【同等品可】と記載している場合は「同等の規格品」による見積もりを認める。 同等品で見積もる場合は、見積書提出前に要求課の承諾を得ること。また、見積書の規格には承諾を得た規格を記入し、備考欄に承認を受けた年月日、担当者名を記入すること。 <u>なお、【同等品可】との記載がない場合は、同等品による見積もりを認めない。</u></p> <p>2 仕様欄に見本がある旨記載している場合は、見本を見積書提出場所に見積書提出期限まで提示する。</p> <p>3 この見積依頼票に記載のない事項については、オープンカウンター説明書による。</p>		

礼装用手袋

3本飾りの付いた礼装用手袋です。接客業、警備員、警察、鉄道、観光バス、選挙用、冠婚葬祭に好適です。

3004P

形状がフォーマル仕上げの
礼装用手袋。

- サイズ : S、M、L、LL、3L、4L、5L
- 入り数 : 6双/袋
- 素材 : ナイロン
- スタイル : マチ付き、ホック付き

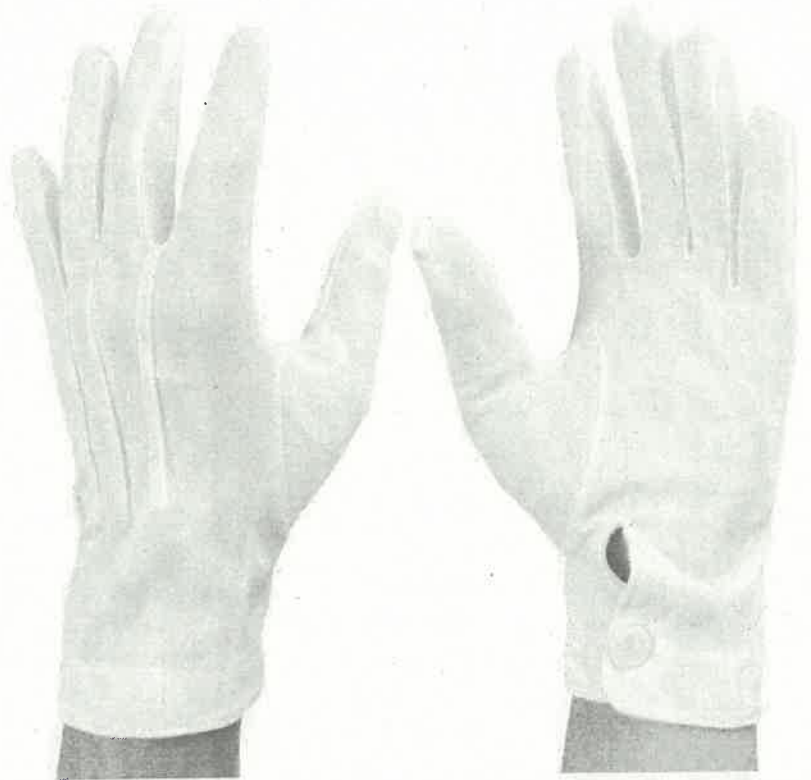

ウインセス株式会社



〒761-1404 香川県高松市香南町横井464番地1
TEL:087-879-0880 FAX:087-879-0770

※仕様等は改良等の為、予告なく変更することがありますので、あらかじめご了承下さい。
※本カタログの記事、写真、イラストの無断複写・複製を禁じます。

ドライブ手袋

3本飾りの付いたドライブ手袋です。素材や手首のスタイルに多様な選択肢があり、警察、観光バス等の商業運転に好適です。

3009

女性用飾りなし手袋。
指股をつまみ縫いすることで指が長く見えます。

- サイズ : S、M、L、LL
- 入り数 : 12双/袋
- 素材 : ナイロン
- スタイル : マチ付き



3009-BK

女性用飾りなし手袋。
指股をつまみ縫いすることで指が長く見えます。

- サイズ : S、M、L
- 入り数 : 12双/袋
- 素材 : ナイロン
- スタイル : マチ付き



ウインセス株式会社 

〒761-1404 香川県高松市香南町横井464番地1
TEL:087-879-0880 FAX:087-879-0770

※仕様等は改良等の為、予告なく変更することがありますので、あらかじめご了承下さい。
※本カタログの記事、写真、イラストの無断複写・複製を禁じます。

見積依頼票

調達番号

2-166

調達件名	帯革の購入		
規格仕様	下記仕様のとおり		
仕 様			
物品名	規格	数量	備 考
帯革	山本シーリング工業 No.1011 サイズ:受注者による採寸【同等品可】	本 16	
摘 要	採寸:警察学校(7月28日(火)予定)		
参考事項			
納入期限	令和8年9月30日(水)		
納入場所	警察学校(9月30日(水)予定)、装備課		
見積書提出期限	公開締切日の正午		
見積書提出場所	出納局用度課調達班 (岡山市北区内山下2-4-6 地下1階)		
見積に係る 照会先	出納局用度課調達班 (Tel. 086-226-7540)		
要求課 (仕様に係る 照会先)	警察本部装備課	伊丹	直通番号(086-234-0110)
参加資格	「オープンカウンター説明書」に記載の <u>見積参加者に必要な資格要件</u> のとおり		
その他	<p>1 <u>仕様欄に【同等品可】と記載している場合は「同等の規格品」による見積もりを認める。</u> 同等品で見積もる場合は、見積書提出前に要求課の承諾を得ること。また、見積書の規格には承諾を得た規格を記入し、備考欄に承認を受けた年月日、担当者名を記入すること。 <u>なお、【同等品可】との記載がない場合は、同等品による見積もりを認めない。</u></p> <p>2 仕様欄に見本がある旨記載している場合は、見本を見積書提出場所に見積書提出期限まで提示する。</p> <p>3 この見積依頼票に記載のない事項については、オープンカウンター説明書による。</p>		

見積依頼票

調達番号

2-167①

調達件名	レンズフードの購入		
規格仕様	下記仕様のとおり		
仕 様			
物品名	規格	数量	備 考
レンズフード	リコー、PH-RBA72、HD PENTAX-DA 16-85mmF3.5-5.6ED WR用【同等品可】	1 個	
摘 要	早期納入希望		
参考事項			
納入期限	令和8年7月31日(金)		
納入場所	岡山市北区富田町1-3-2 鑑識科学センター		
見積書提出期限	公開締切日の正午		
見積書提出場所	出納局用度課調達班 (岡山市北区内山下2-4-6 地下1階)		
見積に係る 照会先	出納局用度課調達班 (Tel 086-226-7540)		
要求課 (仕様に係る 照会先)	警察本部鑑識課 岡原 直通番号(086-234-0110)		
参加資格	「オープンカウンター説明書」に記載の <u>見積参加者に必要な資格要件</u> のとおり		
その他	<p>1 <u>仕様欄に【同等品可】と記載している場合は「同等の規格品」による見積もりを認める。</u> 同等品で見積もる場合は、見積書提出前に要求課の承諾を得ること。また、見積書の規格には承諾を得た規格を記入し、備考欄に承認を受けた年月日、担当者名を記入すること。 <u>なお、【同等品可】との記載がない場合は、同等品による見積もりを認めない。</u></p> <p>2 仕様欄に見本がある旨記載している場合は、見本を見積書提出場所に見積書提出期限まで提示する。</p> <p>3 この見積依頼票に記載のない事項については、オープンカウンター説明書による。</p>		

2-167 (2)

トップ レンズ レンズフード



レンズフード PH-RBA72

商品コード：S0038/10

HD PENTAX-DA 16-85mmF3.5-5.6ED DC WR 用のレンズフード

フード下部に窓を設け、フードを装着したまま円偏光フィルターを操作できるよう配慮しています。

¥3,160 税込

在庫状況：在庫あり

数量

カートに入れる

📦 この商品は1〜3営業日でお届けします

♡ お気に入りに追加

🗨️ この商品に関する問い合わせ

この商品をシェア   

最近チェックした商品 RECENTLY VIEWED

見積依頼票

調達番号

2-168①

調達件名	カラーボックスの購入		
規格仕様	下記仕様のとおり		
仕 様			
物品名	規格	数量	備 考
カラーボックス	3段 高さ88cm、幅41.5cm、奥行き29cm 程度 固定棚 ヴィンテージナチュラル色 (茶系統の色なら可) 【同等品可】	5 個	
摘 要			
参考事項			
納入期限	令和8年7月31日(金)		
納入場所	岡山県警察学校(岡山市北区玉柏2753)		
見積書提出期限	公開締切日の正午		
見積書提出場所	出納局用度課調達班 (岡山市北区内山下2-4-6 地下1階)		
見積に係る 照会先	出納局用度課調達班 (TEL 086-226-7540)		
要求課 (仕様に係る 照会先)	警察本部警察学校 原 直通番号(086-229-3141)		
参加資格	「オープンカウンター説明書」に記載の <u>見積参加者に必要な資格要件</u> のとおり		
その他	<p>1 <u>仕様欄に【同等品可】と記載している場合は「同等の規格品」による見積もりを認める。</u> 同等品で見積もる場合は、見積書提出前に要求課の承諾を得ること。また、見積書の規格には承諾を得た規格を記入し、備考欄に承認を受けた年月日、担当者名を記入すること。 <u>なお、【同等品可】との記載がない場合は、同等品による見積もりを認めない。</u></p> <p>2 仕様欄に見本がある旨記載している場合は、見本を見積書提出場所に見積書提出期限まで提示する。</p> <p>3 この見積依頼票に記載のない事項については、オープンカウンター説明書による。</p>		

まとめ買いフェア よりどり2点以上で5%OFF

ホーム&キッチン > 家具 > 収納家具 > カラーボックス

アイリスプラザ カラーボックス 3段 本棚 収納 一人暮らし 幅41.5×奥行29×高さ88cm 棚 A4対応 木目調 おしゃれ ヴィンテージナチュラル ~SMART COLLECTION~

アイリスプラザのストアを表示

4.0 (423)

過去1か月で100点以上購入されました

¥2,500 税込

Amazon Mastercard (年会費・入会費 永年無料)は、Amazonでのお買い物でいつでも+2.0%ポイント (プライム会員 限定) | 入会ポイントを見るにはログインしてください。詳しく見る



出品者による発送 安心・安全への お客様情報の保護



クリックしてフルビューを表示する

色: ナチュラル



スタイル: 単品

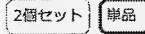

取り付けタイプ フロアマウント

部屋タイプ リビングルーム

棚のタイプ バリスタ棚

個数 3

特徴 耐久性, 耐湿性

商品の寸法 29奥行 x 41.5幅 x 88高さ cm

▼ 表示を増やす

この商品について

- シンプルでデザインでどんなお部屋にもなじみやすく、使いやすさを追求した3段タイプのカラーボックスです。収納スペースとして本や小物、日用品などをすっきり整理できるため、リビングや子供部屋、オフィスなど幅広いシーンで活躍します。
- 各棚板にはパーティクルボードの1枚板を使用しており、しっかりとした造りが特徴です。全体の耐荷重は約80kgと高く、毎日使う収納家具として、耐久性と安定性に優れています。
- 表面にはポリウレタン (PU) コーティングが施されており、水分がこぼれてもしみこみにくく、さっとふき取るだけでお手入れ簡単。さらに、擦れやひっかき傷にも強く、美しい状態を長く保つことができます。
- 別売りの専用パーツを追加することで、引き出しや扉付きのユニット、キャスターなどと組み合わせでシステム収納としての展開も可能。生活スタイルや用途に応じて、カスタマイズできる自由度の高さも魅力の一つです。
- ご自身で簡単に組み立てられる設計となっていますが、組み立てには握り部分の直径が3 cm以上あるプラスドライバーが必要になります。初心者でもスムーズに完成させられる丁寧な組み立て説明書付きです。

> もっと見る

この商品に関する問題を報告する

星4つ以上のおすすめ商品

Amazon おすすめ

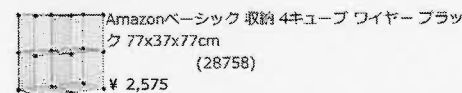

¥2,500 税込

無料配送 6月7日-8日にお届け (11 時前 42 分以内にご注文の場合) 詳細を見る

お届け先: 倉庫番 710-0821-お届け先の変更

通常2~3日以内に発送します。在庫状況について

数量: 1

カートに入れる

今すぐ買う

出荷元 / 販売元 アイリスオーヤマ 公式ショップ

支払い方法 (3882件の評価) お客様情報を保護しています

リストに追加

Amazonの他の出品者

新品 (3) 件の出品: ¥1,791 初回のご注文は送料無料で。



XINYF オープンシェルフ ラック.. 4.2 1,125 ¥11,988

スポンサー

見積依頼票

調達番号

2-169①

調達件名	パーツB等の購入		
規格仕様	下記仕様のとおり		
仕 様			
物品名	規格	数量	備 考
パーツB	HONDA純正部品45133-MA3-006<規格限定>	5 個	
ホースCOMP.,フューエルパイプ	HONDA純正部品17570-MFP-N01<規格限定>	3 個	
摘 要			
参考事項			
納入期限	令和8年7月31日(金)		
納入場所	岡山市北区いずみ町11-30 交通機動隊		
見積書提出期限	公開締切日の正午		
見積書提出場所	出納局用度課調達班 (岡山市北区内山下2-4-6 地下1階)		
見積に係る照会先	出納局用度課調達班 (Tel 086-226-7540)		
要求課(仕様に係る照会先)	警察本部交通機動隊 森 / 直通番号(086-234-0110(内線702-319)) /		
参加資格	「オープンカウンター説明書」に記載の 見積参加者に必要な資格要件 のとおり		
その他	<p>1 仕様欄に【同等品可】と記載している場合は「同等の規格品」による見積もりを認める。 同等品で見積もる場合は、見積書提出前に要求課の承諾を得ること。また、見積書の規格には承諾を得た規格を記入し、備考欄に承認を受けた年月日、担当者名を記入すること。 <u>なお、【同等品可】との記載がない場合は、同等品による見積もりを認めない。</u></p> <p>2 仕様欄に見本がある旨記載している場合は、見本を見積書提出場所に見積書提出期限まで提示する。</p> <p>3 この見積依頼票に記載のない事項については、オープンカウンター説明書による。</p>		

リヤブレーキキャリパー

見出番号	LON	(関連見出番号)整備項目	FRT
1	711140	シュー(パッド)セット, ブレーキリヤ	0.1
3	617197	センサ, ホイール速, リヤ	0.7
4	7111D5	(2) ピストン, リヤ, ブレーキキャリパー 含む: ブレーキアーム	0.5
6	7111C1	ブラケット, リヤキャリパー	0.6
10	711155	キャリパー, リヤ, ブレーキ 含む: ブレーキアーム	0.6

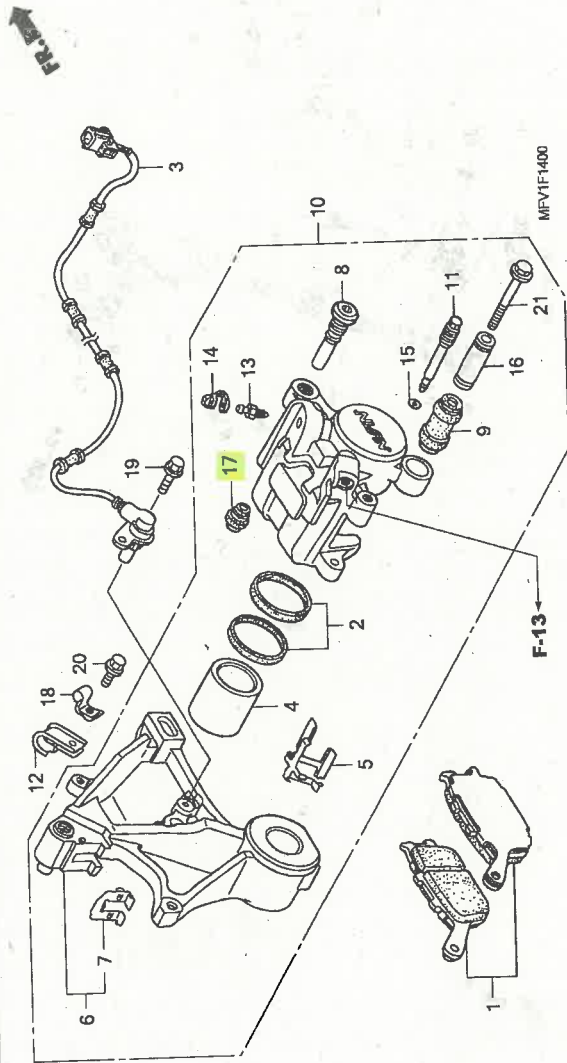

タ イ プ

希望 使用個数 通用号機

小売 価格

初号機 終号機

06435-MEJ-006
06435-MEJ-006
06435-MEJ-006

見出番号	部品番号	部品名	希望 使用個数	通用号機	小売 価格
1	06435-MEJ-006	パッド, セット, リヤ	1	9	5,100
2	06451-443-405	センサー, ピストン	1		790
3	38510-MFP-N31	センサ, リヤ, ホイール速, リヤ	1		6,150
4	43107-KT7-761	ピストン	1		1,130
5	43108-KT7-761	スプリング, パッド	1		1,285
6	43110-MEJ-D01	ブラケット, COMP., リヤ	1		6,800
7	43112-MV9-016	リヤ, ナ	1		3,400
8	43131-KW3-006	ボルト, ピン	1		520
9	43132-KT7-761	ブッシュ, スリーブ	1		270
10	43150-MFV-006	キャリパー, サブ ASSY., リヤ	1		17,200
11	43215-KZ4-J41	ピン, ハンカ	1		400
12	43350-MBZ-600	クラッチ, リヤ, ブレーキホース	1		350
13	43352-568-003	スクリュー, リヤ, ナ (ニツク)	1		215
14	43353-461-771	キャップ, リヤ, ナ	1		190
15	45111-MAJ-G41	リンク, ストップ	1		180
16	45111-MA3-006	スリーブ	1		490
17	45133-MA3-006	ブッシュ	1		200
18	45157-MEJ-J00	クラッチ, A, センサ, コード	1		250
19	90105-MCE-750	ボルト, フランジ 6X14	2		95
20	90106-MBZ-600	ボルト, フランジ 6X10	1		85
21	90180-MN8-006	ボルト, フランジ 8X49	1		210

見出

F-16

フューエルタンク

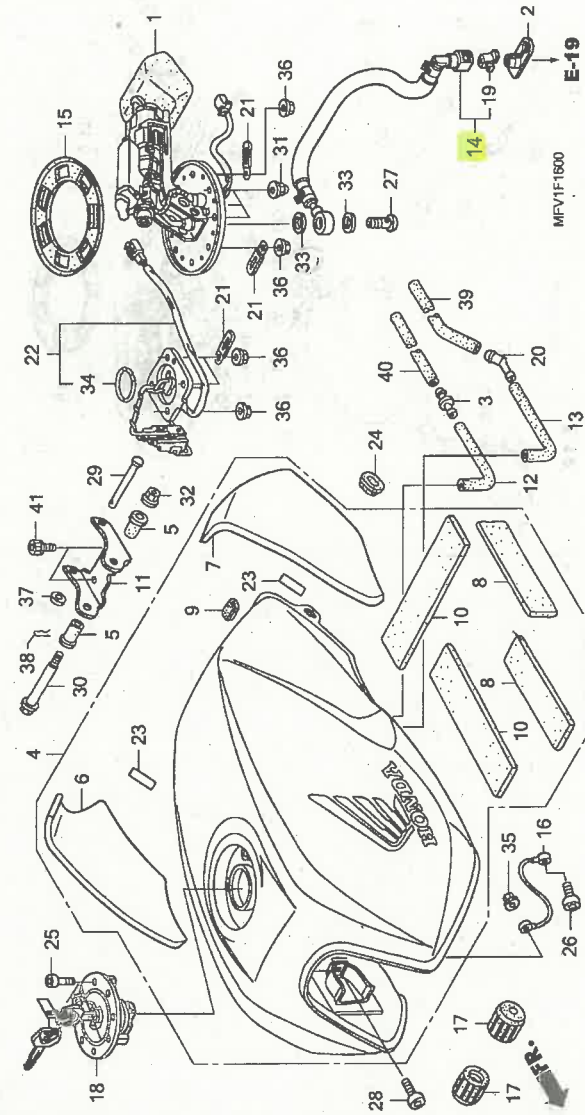

見出版号	LON	(関連見出版号) 整備項目	FRT
1	310120	(15) ホップ ASSY, フューエルタンク, フューエルホース, フューエルフィルター, ロックンガ, フューエルタンクキャップ (34)	0.5
4	310100	タンク, フューエルホース, フューエルフィルター, ロックンガ, フューエルタンクキャップ (34)	0.6
14	310162	ホース, フューエルフィルター, ロックンガ, フューエルタンクキャップ (34)	0.3
18	310161	ロックンガ, フューエルタンクキャップ (34)	0.1
22	617105	フューエルタンクセンサ, インガユニット	0.5

見出版号 部品番号 部品名 部数 適用機種 初号機 終号機

見出版号	部品番号	部品名	部数	適用機種	初号機	終号機	希望小売価格
1	16700-MFP-N01	ホップ ASSY, フューエルタンク	1	CB1300P	9		¥44600
2	16719-MEV-920	タンク, フューエルホース	1				215
3	17359-419-670	シヨイント, フューエルホース	1				140
4	17500-MFV-000ZA	タンクセリット, フューエル (W/L) *NH196*	1				91,600
5	17506-MBR-000	クツヨシ, フューエルタンクセリット	2				285
6	17506-MFV-000	ホップ, R, ニーグ, リップ	1				¥8450
7	17507-MEV-000	ホップ, L, ニーグ, リップ	1				¥8450
8	17523-MEJ-300	マツト, フューエルタンク	2				285
9	17523-MEW-670	トリム, フューエルタンク	2				85
10	17524-MEJ-300	マツトA, フューエルタンク	2				360
11	17527-MEJ-000	スター, フューエルタンク	1				890
12	17543-MEJ-000	フェュー, ドリル	540				420
13	17544-MEJ-000	フェュー, フリザ	1				420
14	17570-MFP-N01	ホースCOMP, フューエルフィルター	1				¥7700
15	17574-MCF-000	ホップ, ホース	1				¥780
16	17575-MEJ-000	ケープ, フューエルタンクストッパ	1				430
17	17611-425-000	クツヨシ, フロントフューエルタンク	2				265
18	17620-MAS-E02	キャップ COMP, フューエルフィルター	1				9,800
19	17711-SOX-931	リテーナ (ワルカ, リン) (トサカイ)	1				220
20	19103-ML7-000	シヨイント, フェュー	1				235
21	32925-958-000	クリップ, ハルサコート	4				140
22	37080-MEJ-000	フューエルユニットセリット	1				5,000
23	83512-MAN-600	フェュー, サイト, カハ, プ, ロクカ	2				85
24	83551-300-000	ク, ロクカ, エア, クリ, ナ, ケース	2				180

見積依頼票

調達番号

2-170①

調達件名	液状ガスケットの購入		
規格仕様	下記仕様のとおり		
仕 様			
物品名	規格	数量	備 考
液状ガスケット	Three Bond 1207B(黒)100g【同等品可】	1 個	
摘 要			
参考事項			
納入期限	令和8年7月31日(金)		
納入場所	岡山市北区いずみ町11-30 交通機動隊		
見積書提出期限	公開締切日の正午		
見積書提出場所	出納局用度課調達班 (岡山市北区内山下2-4-6 地下1階)		
見積に係る照会先	出納局用度課調達班 (Tel 086-226-7540)		
要求課 (仕様に係る照会先)	警察本部交通機動隊 森 直通番号:(086-234-0110(内線702-319))		
参加資格	「オープンカウンター説明書」に記載の 見積参加者に必要な資格要件 のとおり		
その他	<p>1 仕様欄に【同等品可】と記載している場合は「同等の規格品」による見積もりを認める。 同等品で見積もる場合は、見積書提出前に要求課の承諾を得ること。また、見積書の規格には承諾を得た規格を記入し、備考欄に承認を受けた年月日、担当者名を記入すること。 <u>なお、【同等品可】との記載がない場合は、同等品による見積もりを認めない。</u></p> <p>2 仕様欄に見本がある旨記載している場合は、見本を見積書提出場所に見積書提出期限まで提示する。</p> <p>3 この見積依頼票に記載のない事項については、オープンカウンター説明書による。</p>		



1/1

ショップへ相談



ThreeBond 1207B 液状ガスケット(黒)100g
シリコン・液体ガスケット・パッキン TB1207B

ショップ お気に入り

かごに追加

購入手続きへ

商品説明

※商品の参考画像です。実物とは異なる場合があります。
カラー、サイズ等は商品説明欄をご確認ください。

ThreeBond(スリーボンド)

商品名：**1207B 液状ガスケット(黒)100g**

特長：粘度が高く肉盛り性に優れているのでクリアランスの大きい接合部に効果あります。

弊社品番	1207B
JANコード	4967410103522
メーカー品番	1207B
用途	自動車用エンジン部品・車載用部品の接着シールとして。
単位	1本
カラー	ブラック

商品番号：1207B

 ショップへ相談

見積依頼票

調達番号

2-171①

調達件名	急速充電器等の購入 ●		
規格仕様	下記仕様のとおり ●		
仕 様			
物品名	規格	数量	備 考
急速充電器 ●	BSMPA2402P1CWH、バッファロー、Type-Cケーブル(1.5m)付【同等品可】 ●	2 ●	個 ●
車載充電器 ●	OWL-CCUCD2C2BK、オウルテック【同等品可】 ●	3 ●	個 ●
摘 要			
参考事項			
納入期限	令和8年8月7日(金) ●		
納入場所	岡山市北区内山下2-4-6(警察本部庁舎3階交通規制課) ●		
見積書提出期限	公開締切日の正午 ●		
見積書提出場所	出納局用度課調達班 (岡山市北区内山下2-4-6 地下1階) ●		
見積に係る照会先	出納局用度課調達班 (Tel. 086-226-7540) ●		
要求課(仕様に係る照会先)	警察本部交通規制課 安政 ● 直通番号(086-234-0110) ●		
参加資格	「オープンカウンター説明書」に記載の <u>見積参加者に必要な資格要件</u> のとおり ●		
その他	<p>1 <u>仕様欄に【同等品可】と記載している場合は「同等の規格品」による見積もりを認める。</u> 同等品で見積もる場合は、見積書提出前に要求課の承諾を得ること。また、見積書の規格には承諾を得た規格を記入し、備考欄に承認を受けた年月日、担当者名を記入すること。</p> <p><u>なお、【同等品可】との記載がない場合は、同等品による見積もりを認めない。</u></p> <p>2 仕様欄に見本がある旨記載している場合は、見本を見積書提出場所に見積書提出期限まで提示する。</p> <p>3 この見積依頼票に記載のない事項については、オープンカウンター説明書による。</p>		



全ての商品

キーワード



新規会員登録

カテゴリから選ぶ

東京都豊島区東池袋 エリアの配送在庫状況を表示しています

地域を変更

お気に入り

2-1712

3,300円(税込)以上のご購入で **配送料金 無料!** ネットで注文 **お店de受取** 500円店頭クーポン進呈 **くわしくはこちら**

ホーム > 携帯電話・スマートフォン > 充電・通信用品 > 充電器 >

バッファロー BSMPA2402P1CWH 2.4A USB急速充電器 AUTO POWER SELECT機能搭載 1ポートタイプ Type-Cケーブル付 1ポートタイプ 1.5m ホワイト



バッファロー(BUFFALO)

バッファロー

BSMPA2402P1CWH

2.4A USB急速充電器

AUTO POWER SELECT機

能搭載 1ポートタイプ

Type-Cケーブル付 1ポ

ートタイプ 1.5m ホワイト

☆☆☆☆☆ 0.0 (0件の商品レビュー)

価格 **¥1,410** (税込)

お気に入り追加

ポイント 57ポイント還元(4%) 詳細はこちら

配送 あと2時間38分以内のご注文で **最短 6月16日(火)** にお届け

東京都豊島区東池袋 エリアの配送在庫状況を表示しています [お届け先を変更する場合はこちら](#)

型番 BSMPA2402P1CWH

JAN 4950190361190

あと2時間38分以内のご注文で **最短 6月16日(火)** にお届け

数量 1

カートに入れる

最新のお届け目安はご注文手続き時にご確認ください

安くなったら通知

ご購入の前にお読みください

この商品をSNSでシェア

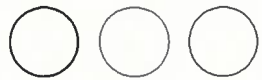

お困りですか?

お支払いについて

返品・交換について

配送料金について

当ウェブサイトでは、お客様により良いサービスを提供するため、クッキーを利用しています。了承いただけますら「OK」をクリックしてください。利用するクッキーを制限したい場合には「Cookie 詳細設定」ボタンをクリックしてください。

プライバシーポリシー

Cookie詳細設定

OK



全ての商品

キーワード



新規会員登録

2-171(3)

カテゴリから選ぶ

東京都豊島区東池袋 エリアの配送在庫状況を表示しています
地域を変更



お気に入り



カート 0

3,300円(税込)以上のご購入で **配送料金無料!** ネットで注文 **お店de受取** 500円店頭クーポン進呈 **くわしくはこちら**

ホーム > 携帯電話・スマートフォン > 充電・通信用品 > 充電器 >

オウルテック OWL-CCUCD2C2-BK 車載充電器 最大PD30W出力 USB C×1 USB A×1 アクセサリーソケット×2 ケーブル型 ブラック

「高速 × 最適」で
スマホもタブレットも効率的に充電

USB Type-C 最大 **30w** USB PD 対応
※PD充電にはPD対応の端末およびケーブルが必要です。

USB Type-A 最大 **18w** 「かしこく充電」対応

オウルテック(Owltech)

オウルテック **OWL-CCUCD2C2-BK 車載充電器** 最大PD30W出力 USB C×1 USB A×1 アクセサリーソケット×2 ケーブル型 **ブラック**

☆☆☆☆☆ 0.0 (0件の商品レビュー)

価格 **¥2,398** (税込)

配送 あと2時間51分以内の**即日**注文で
最短 **6月16日(火)** にお届け

東京都豊島区東池袋 エリアの配送在庫状況を表示しています
お届け先を変更する場合は [こちら](#)

お近くのYAMADAで商品を見る

おみせde受取

型番 OWLCCUCD2C2BK

JAN 4942322044316

#関連する商品をキーワードで探す

#iPhone 充電器

#USB 充電器

あと2時間51分以内のご注文で
最短 **6月16日(火)** にお届け

数量 1

カートに入れる

最新のお届け目安はご注文手続き時にご確認ください

安くなったら通知

ご購入の前にお読みください

この商品をSNSでシェア



お困りですか?

お支払いについて

返品・交換について

配送料金について

当ウェブサイトでは、お客様により良いサービスを提供するため、クッキーを利用しています。了承いただけましたら「OK」をクリックしてください。利用するクッキーを制限したい場合には「Cookie 詳細設定」ボタンをクリックしてください。
[プライバシーポリシー](#)

Cookie詳細設定

OK

調達件名	プロッタ用紙等の購入		
規格仕様	下記仕様のとおり		
仕 様			
物品名	規格	数量	備 考
プロッタ用紙	ジョイントックス K035J(594mm×50m) 2巻/1箱【同等品可】	1 箱	
プロッタ用紙	ジョイントックス K037J(841mm×50m) 2巻/1箱【同等品可】	1 箱	
摘 要			
参考事項			
納入期限	令和8年7月31日(金)		
納入場所	警察本部6階公安課(岡山市北区内山下2-4-6)		
見積書提出期限	公開締切日の正午		
見積書提出場所	出納局用度課調達班 (岡山市北区内山下2-4-6 地下1階)		
見積に係る 照会先	出納局用度課調達班 (Tel 086-226-7540)		
要求課 (仕様に係る 照会先)	警察本部警備課 井上 直通番号(086-234-0110(5592))		
参加資格	「オープンカウンター説明書」に記載の <u>見積参加者に必要な資格要件</u> のとおり		
その他	<p>1 <u>仕様欄に【同等品可】と記載している場合は「同等の規格品」による見積もりを認める。</u> 同等品で見積もる場合は、見積書提出前に要求課の承諾を得ること。また、見積書の規格には承諾を得た規格を記入し、備考欄に承認を受けた年月日、担当者名を記入すること。 <u>なお、【同等品可】との記載がない場合は、同等品による見積もりを認めない。</u></p> <p>2 仕様欄に見本がある旨記載している場合は、見本を見積書提出場所に見積書提出期限まで提示する。</p> <p>3 この見積依頼票に記載のない事項については、オープンカウンター説明書による。</p>		

防災・防犯
OA・PC関連
オフィス機器
事務用品
ファイル・バインダー
ノート・紙製品
筆記用具
生活用品・家電
飲料・食品
家具アクセサリ

普通紙

コスト削減! プロッタ用紙の定番サイズを品揃え。

再生紙を使用したプロッタ用紙!

2-172 (2)



JOINTEX オリジナル

プロッタ用紙<普通紙>

用紙(幅×長)	芯径型	品番	商品コード	単位	入数(内訳)	J価(税別)	(税込)
① 420mm×50m		K036J	354-061	1箱	2巻	¥4,171	¥4,588
②		K036J-3	354-329	1巻	6巻(2巻×3箱)	¥11,253	¥12,378
③		K035J	279-407	1箱	2巻	¥5,284	¥5,812
④		K035J-3	283-703	1巻	6巻(2巻×3箱)	¥13,416	¥14,757
⑤		K037J	354-062	1箱	2巻	¥6,760	¥7,436
⑥		K037J-3	354-330	1巻	6巻(2巻×3箱)	¥18,252	¥20,077

●坪量: 64g/m² ●紙厚: 85μm ●白度: 80% ●出荷/包装単位: ①②④~⑥1③1/3

JOINTEX オリジナル

プロッタ用紙<再生紙>

用紙(幅×長)	芯径型	品番	商品コード	単位	入数	J価(税別)	(税込)
① 610mm×45m	2インチ	K081J	861-248	1箱	2巻	¥15,756	¥17,331
② 914mm×45m	2インチ	K080J	861-247	1箱	2巻	¥19,885	¥21,873

●入数: 2巻 ●坪量: 約85g/m² ●紙厚: 115μm ●白度: 80% ●出荷/包装単位: 1

桜井のプロッタ用紙を豊富に品揃え!



桜井 普通紙64

用紙(幅×長)	品番	商品コード	単位	入数	価格(税別)	(税込)
① 420mm×50m	IJN64D	341-656			¥9,100	¥10,010
② 594mm×50m	IJN64B	341-657	1箱	2巻	¥12,100	¥13,310
③ 610mm×50m	IJN64Y	341-865			¥12,500	¥13,750
④ 841mm×50m	IJN64A	341-658			¥15,200	¥16,720

●芯径型: 2インチ ●坪量: 64g/m² ●紙厚: 85μm ●白度: 80% ●出荷/包装単位: 1

桜井 普通紙64プレミアムホワイト

用紙(幅×長)	品番	商品コード	単位	入数	価格(税別)	(税込)
⑤ 594mm×50m	IJN64PWB	893-853	1箱	2巻	¥8,300	¥9,130
⑥ 841mm×50m	IJN64PWA	893-854			¥11,400	¥12,540

●芯径型: 2インチ ●坪量: 64g/m² ●紙厚: 85μm ●白度: 94%程度 ●出荷/包装単位: 1



CAD画線をより美しく再現させる白さこだわった用紙です。

桜井 再生紙70白

用紙(幅×長)	品番	商品コード	単位	入数	価格(税別)	(税込)
⑦ 420mm×50m	IJR77D	341-811			¥8,900	¥9,790
⑧ 594mm×50m	IJR77B	341-810	1箱	2巻	¥9,700	¥10,670
⑨ 610mm×50m	IJR77Y	341-809			¥10,000	¥11,000
⑩ 841mm×50m	IJR77A	341-808			¥12,100	¥13,310

●芯径型: 2インチ ●坪量: 70g/m² ●紙厚: 100μm ●白度: 80% ●出荷/包装単位: 1

プロッタ用紙

低コストで、CAD、パースの出力が可能な普通紙。



EPSON 普通紙ロール<厚手>

用紙(幅×長)	品番	商品コード	単位	価格(税別)	(税込)
① 594mm×50m	EPPP90A1	145-124		¥8,100	¥8,910
② 610mm×50m	EPPP902A	837-053		¥8,300	¥9,130
③ 841mm×50m	EPPP90A0	145-126	1箱	¥11,100	¥12,210
④ 914mm×50m	EPPP9036	837-054		¥12,100	¥13,310
⑤ 1118mm×50m	EPPP9044	837-055		¥14,700	¥16,170

●入数: 2巻 ●芯径型: 2インチ ●坪量: 90g/m² ●紙厚: 110μm ●白度: 95.1% ●出荷/包装単位: 1

POP・ポスターやカラーCAD図面の出力が可能。

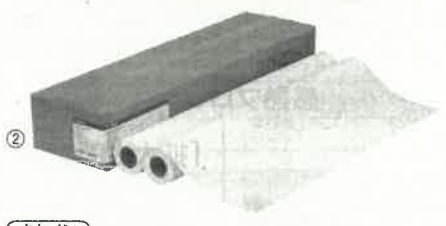

キャxon プレミアム普通紙

用紙(幅×長)	品番	商品コード	単位	価格(税別)	(税込)
① 594mm×50m	LFM-PPP/A1/80	742-947		¥8,320	¥9,152
② 610mm×50m	LFM-PPP/24/80	742-946	1箱	¥8,580	¥9,438
③ 841mm×50m	LFM-PPP/A0/80	744-544		¥11,490	¥12,639
④ 914mm×50m	LFM-PPP/36/80	744-542		¥12,540	¥13,794

●入数: 2巻 ●芯径型: 2インチ ●坪量: 80g/m² ●紙厚: 97μm ●白度: 90% ●出荷/包装単位: 1

ポスター・POP・プレゼンのツールとして。



アジア原紙 大判ロール紙

用紙(幅×長)	品番	商品コード	単位	価格(税別)	(税込)
① 420mm×45m	IJPR-4245N	325-698		¥5,550	¥6,105
② 594mm×45m	IJPR-5945N	325-699		¥7,500	¥8,250
③ 610mm×45m	IJPR-6145N	325-700	1箱	¥7,500	¥8,250
④ 914mm×45m	IJPR-9145N	325-701		¥10,000	¥11,000

●入数: 2巻 ●芯径型: 2インチ ●坪量: 81.4g/m² ●紙厚: 100μm ●白度: 97.5% ●出荷/包装単位: 1

マットコート紙

マットな質感を活かした落ちついた表現が可能です。



EPSON PXマット紙ロール 薄手

用紙(幅×長)	品番	商品コード	単位	入数	価格(税別)	(税込)
① 594mm×40m	PXMC1A1R9	242-040			¥7,600	¥8,360
② 610mm×40m	PXMC24R9	160-007			¥10,500	¥11,550
③ 841mm×40m	PXMC40R9	160-006	1箱	1巻	¥11,400	¥12,540
④ 914mm×40m	PXMC36R9	160-008				

●芯径型: 2インチ ●坪量: 120g/m² ●紙厚: 150μm ●白度: 90% ●出荷/包装単位: ①1/6②~④1

EPSON MC厚手マット紙ロール

用紙(幅×長)	品番	商品コード	単位	入数	価格(税別)	(税込)
⑤ 610mm×25m	MCSP24R4	186-643			¥7,600	¥8,360
⑥ 914mm×25m	MCSP36R4	195-966	1箱	1巻	¥11,400	¥12,540
⑦ 1118mm×25m	MCSP44R4	189-731			¥14,000	¥15,400

●芯径型: 2インチ ●入数: 1巻 ●坪量: 180g/m² ●紙厚: 210μm ●白度: 84% ●出荷/包装単位: 1

EPSON PX/MCプレミアムマット紙ロール

用紙(幅×長)	品番	商品コード	単位	入数	価格(税別)	(税込)
⑧ 610mm×30.5m	PXMC24R5	189-780			¥11,300	¥12,430
⑨ 914mm×30.5m	PXMC36R5	229-628	1箱	1巻	¥16,500	¥18,150
⑩ 1118mm×30.5m	PXMC44R5	229-625			¥20,300	¥22,330

●芯径型: 3インチ ●坪量: 189g/m² ●紙厚: 250μm ●白度: 100% ●出荷/包装単位: 1

最新情報はWebへ

価格や仕様は変更される場合があります。最新情報はQRコードからアクセスしてください。

取 お取り寄せ商品で納期がかかります。詳しくはP.2をご覧ください。

キヤノン
プロフェ
EPSON
プロフェ
NE
スマ
プロ
594m
入数

調達件名	トナーカートリッジ(モノクロ)等の購入		
規格仕様	下記仕様のとおり		
仕 様			
物品名	規格	数量	備 考
トナーカートリッジ (モノクロ)	NEC 型番:PR-L5350-12<規格限定>	15 個	
トナーカートリッジ071H	コード:5646C003<規格限定>	1 個	
摘 要	納入前の事前連絡希望 使用済トナーの回収を行うこと		
参考事項			
納入期限	令和8年7月31日(金)		
納入場所	岡山県警察本部交通規制課(岡山市北区内山下2-6-6 警察本部分庁舎3階)		
見積書提出期限	公開締切日の正午		
見積書提出場所	出納局用度課調達班 (岡山市北区内山下2-4-6 地下1階)		
見積に係る 照会先	出納局用度課調達班 (Tel 086-226-7540)		
要求課 (仕様に係る 照会先)	警察本部交通規制課 安政 / 直通番号(086-234-0110(5167))		
参加資格	「オープンカウンター説明書」に記載の見積参加者に必要な資格要件 のとおり		
その他	<p>1 仕様欄に【同等品可】と記載している場合は「同等の規格品」による見積もりを認める。 同等品で見積もる場合は、見積書提出前に要求課の承諾を得ること。また、見積書の規格には承諾を得た規格を記入し、備考欄に承認を受けた年月日、担当者名を記入すること。 なお、【同等品可】との記載がない場合は、同等品による見積もりを認めない。</p> <p>2 仕様欄に見本がある旨記載している場合は、見本を見積書提出場所に見積書提出期限まで提示する。</p> <p>3 この見積依頼票に記載のない事項については、オープンカウンター説明書による。</p>		

2-173②

NEC 純正トナー PR-L5350-12 モノクロ 大容量 1個

MultiWriter 5350 PR-L5350用 純正トナー



お申込番号	P733889
メーカー	NEC
型番	PR-L5350-12
JANコード	4549815777579
販売単位	1個
印字枚数	8000枚
価格	¥28,940(税込) / ¥26,310(税抜き)

商品の特徴	NEC 純正トナー 対応機種：PR-L5350		
メーカー名	NEC	ブランド名	MultiWriter(マルチライター)
カートリッジ容量	大容量	カラー	モノクロ
タイプ(純正/非純正)	純正	印字枚数	8000枚
種別	プリンター用トナーカートリッジ/ドラムユニット	対応メーカー	NEC
シリーズ名	PR-L5350シリーズ	注意事項	アスкул トナーカートリッジ無料回収をご利用いただく場合、ご購入時の箱は廃棄せず回収時にご使用ください。廃棄している場合は回収をお断りさせていただく場合もございます。
対応機種	NEC PR-L5350, NEC MultiWriter 5350		
エコマーク情報	認定番号：19132003 商品ブランド：PR-L5350-11、PR-L5350-12		
備考	【返品について】ご購入の際は、ご利用ガイド「返品・交換について」を必ずご確認の上、お申込みください。		
カタログ情報	アスкулカタログ2025 772ページ		

※免責事項

本サービスでは、サイト上に最新の商品情報を表示するよう努めておりますが、メーカーの都合等により、商品規格・仕様(容量、パッケージ、原材料、原産国など)が変更される場合がございます。このため、実際にお届けする商品とサイト上の商品情報の表記が異なる場合がございますので、ご使用前には必ずお届けした商品の商品ラベルや注意書きをご確認ください。さらに詳細な商品情報が必要な場合は、製造元にお問い合わせください。

また、商品名および販売単位における「セット」や「箱」の表記は、必ずしも箱でのお届けをお約束するものではありません。

お届け形態は倉庫の在庫状況等により異なる場合がございます。あらかじめご了承ください。

MultiWriter 5350 (PR-L5350)

品名	型番	希望小売価格 (税別)	備考
トナーカートリッジ	PR-L5350-11	13,600円	約3,000頁※1
トナーカートリッジ	PR-L5350-12	27,400円	約8,000頁※1
ドラムカートリッジ	PR-L5350-31	21,400円	約50,000頁※2 (一度に印刷する頁数: 平均3頁)

新規ご登録で1,000円OFFクーポン!



商品を探す

個人のお客さま > キヤノンオンラインショップ > トナーカートリッジ > トナーカートリッジ071H

注目ワード

> EOS R6V > プリンターポイント10倍! > カメラ・レンズのオンライン下取りサービス > RFレンズ > 分割払い > インク選べるパック

トナーカートリッジ071H



通常価格

12,430円(税込)

124ポイント

商品コード : 5646C003

対応機種 : LBP122 / 121 / MF273dw / 272dw

詳しい商品情報

見積依頼票

調達番号

2-174①

調達件名	C2液体(白)等の購入		
規格仕様	下記仕様のとおり		
仕 様			
物品名	規格	数量	備 考
別紙のとおり C2液体(白)外			
摘 要	早期納入希望		
参考事項			
納入期限	令和8年8月22日(土)		
納入場所	岡山市北区富田町1-3-2 鑑識科学センター		
見積書提出期限	公開締切日の正午		
見積書提出場所	出納局用度課調達班 (岡山市北区内山下2-4-6 地下1階)		
見積に係る 照会先	出納局用度課調達班 (Tel 086-226-7540)		
要求課 (仕様に係る 照会先)	警察本部鑑識課 福井 直通番号(086-234-0110)		
参加資格	「オープンカウンター説明書」に記載の <u>見積参加者に必要な資格要件</u> のとおり		
その他	<p>1 <u>仕様欄に【同等品可】と記載している場合は「同等の規格品」による見積もりを認める。</u> 同等品で見積もる場合は、見積書提出前に要求課の承諾を得ること。また、見積書の規格には承諾を得た規格を記入し、備考欄に承認を受けた年月日、担当者名を記入すること。 <u>なお、【同等品可】との記載がない場合は、同等品による見積もりを認めない。</u></p> <p>2 仕様欄に見本がある旨記載している場合は、見本を見積書提出場所に見積書提出期限まで提示する。</p> <p>3 この見積依頼票に記載のない事項については、オープンカウンター説明書による。</p>		

(別紙)

調達番号

2-174②

物品名	規格	数量	備考
C2液体(白)	キセイマテック(株) 液状品100g×10本【同等品可】	セット 10	
ディスポPE靴カバー	SANSYO 22-0204-4 フリー 100枚入り【同等品可】	箱 20	
ニトリルグローブセーフフィットu	ジャンボ(株) JP6169BM 10箱【同等品可】	段ボール 1	
滅菌済微物採取シート	ジャンボ(株) JP5237B1 黒50枚入【同等品可】	セット 10	
ゲルシート(標準T)(黒)	ジャンボ(株) JP1113C_TB 10枚/箱【同等品可】	箱 10	
対照こん跡採取紙	ジャンボ(株) JP2005B 365mm×50mm【同等品可】	巻 3	
ふきとりくん	科学装備研究所 KS-F13-3 A4判3枚入り【同等品可】	セット 30	
EX足跡シート強粘(岡山県仕様、 保護フィルム付き)	(株) エクシール EX-GFS-OKY 330×160mm50枚入り【同等品可】	セット 32	
摘要	早期納入希望		
参考事項			

見積依頼票

調達番号

2-175①

調達件名	空調服ベスト等の購入		
規格仕様	下記仕様のとおり		
仕 様			
物品名	規格	数量	備 考
別紙のとおり 空調服ベスト外			
摘 要	刺繍入り(別紙のとおり)、早期納入希望、		
参考事項			
納入期限	令和8年7月10日(金)		
納入場所	岡山市北区富田町1-3-2 鑑識科学センター		
見積書提出期限	公開締切日の正午		
見積書提出場所	出納局用度課調達班 (岡山市北区内山下2-4-6 地下1階)		
見積に係る 照会先	出納局用度課調達班 (Tel. 086-226-7540)		
要求課 (仕様に係る 照会先)	警察本部鑑識課	岡原	直通番号(086-234-0110)
参加資格	「オープンカウンター説明書」に記載の <u>見積参加者に必要な資格要件</u> のとおり		
その他	<p>1 <u>仕様欄に【同等品可】と記載している場合は「同等の規格品」による見積もりを認める。</u> 同等品で見積もる場合は、見積書提出前に要求課の承諾を得ること。また、見積書の規格には承諾を得た規格を記入し、備考欄に承認を受けた年月日、担当者名を記入すること。 <u>なお、【同等品可】との記載がない場合は、同等品による見積もりを認めない。</u></p> <p>2 仕様欄に見本がある旨記載している場合は、見本を見積書提出場所に見積書提出期限まで提示する。</p> <p>3 この見積依頼票に記載のない事項については、オープンカウンター説明書による。</p>		

(別紙)

調達番号



2-175②

物品名	規格	数量	備考
空調服ベスト	ジーベック、XE98039、ブルー、S 【同等品可】	2 着	
空調服ベスト	ジーベック、XE98039、ブルー、M 【同等品可】	3 着	
空調服ベスト	ジーベック、XE98039、ブルー、L 【同等品可】	5 着	
空調服ベスト	ジーベック、XE98039、ブルー、LL 【同等品可】	2 着	
空調服ベスト	ジーベック、XE98039、ブルー、3L 【同等品可】	2 着	
空調服スターターキット	ジーベック、14.4Vワンタッチファ ン、XS23021、ブラック【同等品可】	12 個	
摘 要	刺繍入り(別紙のとおり)、早期納入希望、		
参考事項			

空調服ベスト

- ・左胸に下記のロゴを刺繍する
- ・背面に下記のロゴをプリントする

ロゴ

型番	品番	品名
<p>※左胸刺繍</p>  <p>※上記の刺繍については、同等品の使用を可とする。</p>		
<p>※バックプリント ビーズ入り反射プリント カラー イエロー</p> 		

見積依頼票

調達番号

2-1760

調達件名	ポール等の購入		
規格仕様	下記仕様のとおり		
仕 様			
物品名	規格	数量	備 考
ポール	エレクター ポール(ステンレス) B40PS2(2本/箱)【同等品可】	2 箱	
ワイヤーシェルフ	エレクター ワイヤーシェルフ B1824C1【同等品可】	2 枚	
ウッドシェルフ	エレクター ウッドシェルフ B1824M(ナチュラル)【同等品可】	1 枚	
アジャスター	エレクター フロアプロテクトアジャスター BFA50(4個/セット)【同等品可】	1 セット	
摘 要			
参考事項			
納入期限	令和8年7月31日(金)		
納入場所	警察本部6階公安課(岡山市北区内山下2-4-6)		
見積書提出期限	公開締切日の正午		
見積書提出場所	出納局用度課調達班(岡山市北区内山下2-4-6 地下1階)		
見積に係る 照会先	出納局用度課調達班(Tel 086-226-7540)		
要求課 (仕様に係る 照会先)	警察本部公安課 井上 直通番号(086-234-0110(5592))		
参加資格	「オープンカウンター説明書」に記載の <u>見積参加者に必要な資格要件</u> のとおり		
その他	<p>1 仕様欄に【同等品可】と記載している場合は「同等の規格品」による見積もりを認める。 同等品で見積もる場合は、見積書提出前に要求課の承諾を得ること。また、見積書の規格には承諾を得た規格を記入し、備考欄に承認を受けた年月日、担当者名を記入すること。 <u>なお、【同等品可】との記載がない場合は、同等品による見積もりを認めない。</u></p> <p>2 仕様欄に見本がある旨記載している場合は、見本を見積書提出場所に見積書提出期限まで提示する。</p> <p>3 この見積依頼票に記載のない事項については、オープンカウンター説明書による。</p>		

ERECTA BASIC SERIES プロに実証されたエレクターシェルフ、その信頼性を受け継いだ、ベーシックシリーズ。「本物」だけが持つ実力は不変です。

1 柱(ポール)の高さを選ぶ

用途に合わせて選べる高さ

300mm	ローテーブルに最適
450mm	テレビ台、ローテーブルに最適
650・700mm	ワゴン、サイドテーブルに最適
730mm	デスク、ダイニングテーブルに最適
800mm	作業性を重視したデスクに最適
1000~1900mm	本棚や収納棚などに最適
2200mm	高い場所のスペースの有効活用に最適

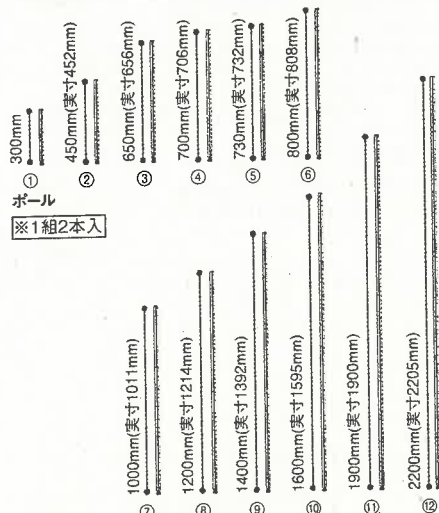

●ポール直径: 25.4mm
●ポール高さ調整: 25.4mm
●アジャスター調整範囲: 最大 10mm
●棚の高さは 25.4mm 間隔で調整できます。

※仕上がりは2種類から選べます。

●ステンレス
●ホワイト

美しく強いステンレスポール。キズがつきにくいので、長期間美しい状態が持続します。ポールには組み立て時の目印として、8ピッチごとにダブルラインが付けられています。

エレクター ポール(ステンレス)

外寸(高)	品番	商品コード	単位	入数	価格(税別)	(税込)
① 300mm	B12PS2	148-452	1箱	2本	¥2,600	¥2,860
② 450mm	B18PS2	148-453	1箱	2本	¥3,600	¥3,960
③ 650mm	B26PS2	148-454	1箱	2本	¥4,500	¥4,950
④ 700mm	B28PS2	148-455	1箱	2本	¥4,900	¥5,390
⑤ 730mm	B29PS2	148-456	1箱	2本	¥4,900	¥5,390
⑥ 800mm	B32PS2	148-457	1箱	2本	¥5,100	¥5,610
⑦ 1000mm	B40PS2	148-458	1箱	2本	¥5,500	¥6,050
⑧ 1200mm	B48PS2	148-459	1箱	2本	¥5,800	¥6,380
⑨ 1400mm	B54PS2	148-460	1箱	2本	¥6,000	¥6,600
⑩ 1600mm	B63PS2	148-461	1箱	2本	¥6,800	¥7,480
⑪ 1900mm	B74PS2	148-462	1箱	2本	¥7,600	¥8,360
⑫ 2200mm	B86PS2	148-463	1箱	2本	¥7,600	¥8,360

●材質: SUS430ステンレス ●高さ調整: 25.4mmピッチ
●出荷/包装単位: ①:1/24②~⑥:1/12⑦~⑪:1/6⑫:1/4

エレクター ポール(ホワイト)

外寸(高)	品番	商品コード	単位	入数	価格(税別)	(税込)
① 300mm	B12PW2	148-464	1箱	2本	¥2,600	¥2,860
② 450mm	B18PW2	148-465	1箱	2本	¥3,600	¥3,960
③ 650mm	B26PW2	148-466	1箱	2本	¥4,500	¥4,950
④ 700mm	B28PW2	148-467	1箱	2本	¥4,900	¥5,390
⑤ 730mm	B29PW2	148-468	1箱	2本	¥4,900	¥5,390
⑥ 800mm	B32PW2	148-469	1箱	2本	¥5,100	¥5,610
⑦ 1000mm	B40PW2	148-470	1箱	2本	¥5,500	¥6,050
⑧ 1200mm	B48PW2	148-471	1箱	2本	¥5,800	¥6,380
⑨ 1400mm	B54PW2	148-472	1箱	2本	¥6,000	¥6,600
⑩ 1600mm	B63PW2	148-473	1箱	2本	¥6,800	¥7,480
⑪ 1900mm	B74PW2	148-474	1箱	2本	¥7,600	¥8,360

●材質: スチール(エポキシコーティング仕上げ) ●高さ調整: 25.4mmピッチ
●出荷/包装単位: ①:1/24②~⑥:1/12⑦~⑪:1/6⑫:1/4

2 お好みの棚板(シェルフ)を選ぶ

ワイヤーシェルフ(クロームメッキ)

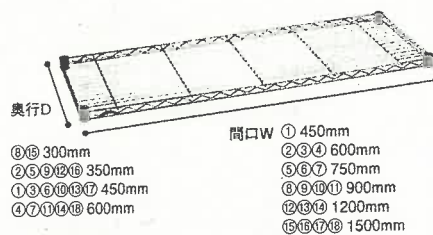

エレクター ワイヤーシェルフ(クロームメッキ) ×2

外寸(幅×奥)	品番	商品コード	単位	価格(税別)	(税込)
① 450×450mm	B1818C1	148-475	1枚	¥3,500	¥3,850
② 600×350mm	B1424C1	148-476	1枚	¥4,300	¥4,730
③ 600×450mm	B1824C1	148-477	1枚	¥5,100	¥5,610
④ 600×600mm	B2424C1	148-478	1枚	¥6,500	¥7,150
⑤ 750×350mm	B1430C1	148-479	1枚	¥5,100	¥5,610
⑥ 750×450mm	B1830C1	148-480	1枚	¥5,900	¥6,490
⑦ 750×600mm	B2430C1	148-481	1枚	¥6,900	¥7,590
⑧ 900×300mm	B1236C1	148-482	1枚	¥5,400	¥5,940
⑨ 900×350mm	B1436C1	148-483	1枚	¥5,600	¥6,160
⑩ 900×450mm	B1836C1	148-484	1枚	¥6,100	¥6,710
⑪ 900×600mm	B2436C1	148-485	1枚	¥7,400	¥8,140
⑫ 1200×350mm	B1448C1	148-486	1枚	¥7,100	¥7,810
⑬ 1200×450mm	B1848C1	148-487	1枚	¥8,000	¥8,800
⑭ 1200×600mm	B2448C1	148-488	1枚	¥9,100	¥10,010
⑮ 1500×300mm	B1260C1	148-489	1枚	¥9,500	¥10,450
⑯ 1500×350mm	B1460C1	148-490	1枚	¥10,200	¥11,220
⑰ 1500×450mm	B1860C1	148-491	1枚	¥11,400	¥12,540
⑱ 1500×600mm	B2460C1	148-492	1枚	¥13,400	¥14,740

●材質: スチール(クロームメッキ・クリアコーティング仕上げ) ●最大積載質量: 135kg/棚1段あたり ●テーパーダストスリプ(ブラック) 4組付 ●出荷/包装単位: ①~⑱:1/4⑲~⑳:1/2

ワイヤーシェルフ(ホワイト)

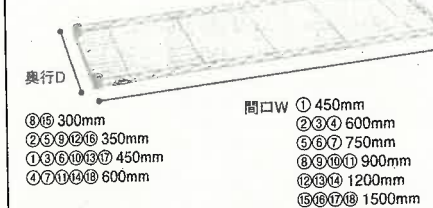

エレクター ワイヤーシェルフ(ホワイト)

外寸(幅×奥)	品番	商品コード	単位	価格(税別)	(税込)
① 450×450mm	B1818W1	148-493	1枚	¥3,500	¥3,850
② 600×350mm	B1424W1	148-494	1枚	¥4,300	¥4,730
③ 600×450mm	B1824W1	148-495	1枚	¥5,100	¥5,610
④ 600×600mm	B2424W1	148-496	1枚	¥6,500	¥7,150
⑤ 750×350mm	B1430W1	148-497	1枚	¥5,100	¥5,610
⑥ 750×450mm	B1830W1	148-498	1枚	¥5,900	¥6,490
⑦ 750×600mm	B2430W1	148-499	1枚	¥6,900	¥7,590
⑧ 900×300mm	B1236W1	148-500	1枚	¥5,400	¥5,940
⑨ 900×350mm	B1436W1	148-501	1枚	¥5,600	¥6,160
⑩ 900×450mm	B1836W1	148-502	1枚	¥6,100	¥6,710
⑪ 900×600mm	B2436W1	148-503	1枚	¥7,400	¥8,140
⑫ 1200×350mm	B1448W1	148-504	1枚	¥7,100	¥7,810
⑬ 1200×450mm	B1848W1	148-505	1枚	¥8,000	¥8,800
⑭ 1200×600mm	B2448W1	148-506	1枚	¥9,100	¥10,010
⑮ 1500×300mm	B1260W1	148-507	1枚	¥9,500	¥10,450
⑯ 1500×350mm	B1460W1	148-508	1枚	¥10,200	¥11,220
⑰ 1500×450mm	B1860W1	148-509	1枚	¥11,400	¥12,540
⑱ 1500×600mm	B2460W1	148-510	1枚	¥13,400	¥14,740

●材質: スチール(エポキシコーティング仕上げ) ●最大積載質量: 135kg/棚1段あたり ●テーパーダストスリプ(クリア) 4組付 ●出荷/包装単位: ①~⑱:1/4⑲~⑳:1/2

ウッドシェルフ シルバーフレーム(ホワイト)

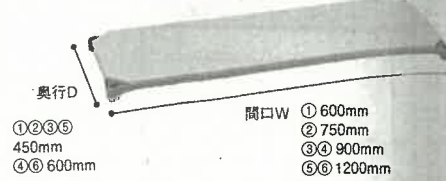

ウッドシェルフ シルバーフレーム(ナチュラル)

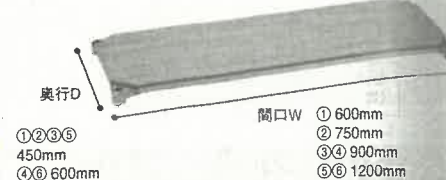

ウッドシェルフ シルバーフレーム(ウォールナット)

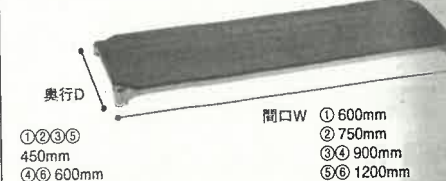

エレクター ウッドシェルフ(シルバーフレーム)

外寸(幅×奥)	品番	ホワイト	ナチュラル	ウォールナット	単位	価格(税別)	(税込)
① 600×450mm	B1824M	149-772	149-526	149-093	1枚	¥20,100	¥23,000
② 750×450mm	B1830M	149-774	149-657	149-095	1枚	¥24,500	¥28,000
③ 900×450mm	B1836M	149-776	149-658	149-096	1枚	¥29,000	¥33,000
④ 900×600mm	B2436M	149-778	149-659	149-098	1枚	¥29,000	¥33,000
⑤ 1200×450mm	B1848M	149-786	149-660	149-099	1枚	¥28,800	¥33,000
⑥ 1200×600mm	B2448M	149-866	149-661	149-142	1枚	¥34,000	¥39,000

●材質: 天板=低圧メラミン化粧板、芯材=パーティクルボード、フレーム(アルマイト仕上・シルバー色)、コーナー部=アルミ(アクリル塗装・シルバー) ●テーパーダストスリプ(ブラック) 4組付 ●最大積載質量: 100kg/棚1段 ●出荷/包装単位: 1

ウッドシェルフ ホワイトフレーム(ホワイト)

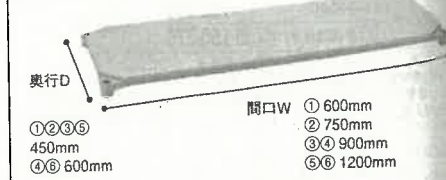

ウッドシェルフ ホワイトフレーム(ナチュラル)



エレクター ウッドシェルフ(ホワイトフレーム)

外寸(幅×奥)	品番	ホワイト	ナチュラル	単位	価格(税別)	(税込)
① 600×450mm	B1824M	149-894	149-867	1枚	¥20,100	¥23,000
② 750×450mm	B1830M	149-921	149-868	1枚	¥24,500	¥28,000
③ 900×450mm	B1836M	149-922	149-869	1枚	¥29,000	¥33,000
④ 900×600mm	B2436M	149-923	149-870	1枚	¥29,000	¥33,000
⑤ 1200×450mm	B1848M	149-990	149-871	1枚	¥28,800	¥33,000
⑥ 1200×600mm	B2448M	150-100	149-872	1枚	¥34,000	¥39,000

●材質: 天板=低圧メラミン化粧板、芯材=パーティクルボード、フレーム(アルマイト仕上・ホワイト色)、コーナー部=アルミ(アクリル塗装・ホワイト) ●テーパーダストスリプ(クリア) 4組付 ●最大積載質量: 100kg/棚1段 ●出荷/包装単位: 1

最新情報は Webへ



お好みのパーツを選び、お客様にて組立ていた

3 足まわりパーツを選ぶ

※1組2個入



エレクター

双輪キャスター

タイプ	品番	商品コード	単位	入数	価格(税別)	(税込)
① ホワイト	ストッパーなし BDR75EWBG	150-139	1組	2個	¥5,200	¥5,720
② ブラック	ストッパー付 BDR75EWBG	150-164	1組	2個	¥6,300	¥6,930
③ ホワイト	ストッパーなし BDR75EBKG	150-140	1組	2個	¥5,200	¥5,720
④ ブラック	ストッパー付 BDR75EBKG	150-165	1組	2個	¥6,300	¥6,930

●外寸：直径75×高89mm ●材質：本体=スチール・ナイロン、車輪=エラストマー・ABS ●棚全体の耐荷重：180kg/4輪使用時 ●専用スパナ、リフター付 ●ボール取付時の全高：ボール実寸+62mm ●出荷/包装単位：1/25

※1組2個入

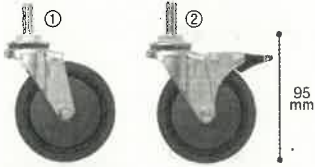

エレクター

エラストマーキャスター

タイプ	品番	商品コード	単位	入数	価格(税別)	(税込)
① ストッパーなし BDR75	150-180	1組	2個	¥3,600	¥3,960	
② ストッパー付 BDR75	150-182	1組	2個	¥4,100	¥4,510	

●外寸：直径75×高99mm ●材質：金具=スチール(クロームメッキ仕上)、車輪=エラストマー・ナイロン ●棚全体の耐荷重：120kg/4輪使用時 ●ボール取付時の全高：ボール実寸+74mm ●出荷/包装単位：1/15

※1組2個入

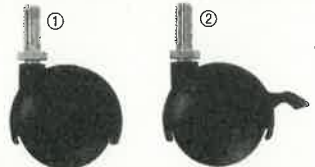

エレクター

キャスター

タイプ	品番	商品コード	単位	入数	価格(税別)	(税込)
① ストッパーなし BDR50	150-183	1組	2個	¥1,700	¥1,870	
② ストッパー付 BDR50	150-184	1組	2個	¥2,300	¥2,530	

●外寸：直径50×高64mm ●材質：ナイロン ●棚全体の耐荷重：140kg/4輪使用時 ●ボール取付時の全高：ボール実寸+41mm ●出荷/包装単位：1/48

床をキズから守る。

※1セット4個入



エレクター

フロアプロテクトアジャスター

品番	商品コード	単位	入数	価格(税別)	(税込)
BFA50	150-185	1セット	4個	¥800	¥880

●外寸：直径50mm ●色：ブラック ●材質：スチール、ナイロン樹脂 ●高さ調節は最大5mmまで可能 ●ボール下部のアジャストボルトを外してねじ込みます。その際、ボールの最大寸(高さ)は5mm低くなります。 ●出荷/包装単位：1/48

セット商品は

こちら

▶▶▶ P.1050

施設系ワゴンは

こちら



マイカート

MY1627-34G P.1006

▶▶▶

エコーミー

サービスワゴン

ESW-T3 P.1006

▶▶▶

4 オプションパーツでさらに便利!

間仕切り、転倒防止に。

ディバイダー

(クロームメッキ)

※1組2枚入



エレクター

ディバイダー (クロームメッキ)

対応棚板(奥)品番	商品コード	単位	入数	価格(税別)	(税込)
① 350mm BDD14C	150-186	1組	2枚	¥5,200	¥5,720
② 450mm BDD18C	150-187	1組	2枚	¥5,700	¥6,270

●材質：スチール(クロームメッキ・クリアコーティング仕上) ●ワイヤーシェルフ専用商品です。アクリル板の上からは使用できません。 ●出荷/包装単位：1/12

フック(クロームメッキ)

※1セット4個入



エレクター

フック(クロームメッキ)

品番	商品コード	単位	入数	価格(税別)	(税込)
BFC	150-188	1セット	4個	¥1,700	¥1,870

●材質：スチール(クロームメッキ・クリアコーティング仕上) ●耐荷重：5kg/1個あたり ●出荷/包装単位：1/12

こぼれ止め、フック用のレールに。

ハンガーレール

(クロームメッキ)

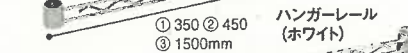

※1組2本入

①②のみ

エレクター

ハンガーレール(クロームメッキ)

外寸(幅)	品番	商品コード	単位	入数	価格(税別)	(税込)
① 350mm	BA114C	150-192	1組	2本	¥3,800	¥4,180
② 450mm	BA118C	150-193	1組	2本	¥4,300	¥4,730
③ 1500mm	BA160C	150-194	1本	¥4,500	¥4,950	

●材質：スチール(クロームメッキ・クリアコーティング仕上) ●耐荷重：20kg ●テーパーズリーブ(ブラック) 4組付 ●出荷/包装単位：①②③1/12④1/6

エレクター

ハンガーレール(ホワイト)

外寸(幅)	品番	商品コード	単位	入数	価格(税別)	(税込)
① 350mm	BA114W	150-195	1組	2本	¥3,800	¥4,180
② 450mm	BA118W	150-196	1組	2本	¥4,300	¥4,730
③ 1500mm	BA160W	150-197	1本	¥4,500	¥4,950	

●材質：スチール(エポキシコーティング仕上) ●耐荷重：20kg ●テーパーズリーブ(クリア) 4組付 ●出荷/包装単位：①②③1/12④1/6

デスクや作業台の補強に。

奥行D

①~③ 450

④ 350mm

間口W ① 600 ② 900

③ 1200 ④ 1500mm

エレクター

3方クロスバー

外寸(幅)	品番	商品コード	単位	価格(税別)	(税込)
① 600mm	B1824TWC	150-198	1本	¥4,000	¥4,400
② 900mm	B1836TWC	150-199	1本	¥4,600	¥5,060
③ 1200mm	B1848TWC	150-200	1本	¥5,200	¥5,720
④ 1500mm	B1860TWC	150-206	1本	¥7,200	¥7,920

●外寸(奥)：①~③450mm④350mm ●材質：スチール(クロームメッキ・クリアコーティング仕上) ●テーパーズリーブ(ブラック) 4組付 ●出荷/包装単位：1/4

転倒・落下防止用品は

こちら

テーパーズリーブ

(ブラック/クロームメッキ用)

テーパーズリーブ

(クリア/ホワイト用)



エレクター

テーパーズリーブ

色	品番	商品コード	単位	入数	価格(税別)	(税込)
① ブラック	B9985	150-207	1セット	4個	¥250	¥275
② クリア	B9985TC	150-208	1セット	4個	¥250	¥275

●外寸(幅×奥×高)：32×32×41mm ●材質：ABS樹脂 ●テーパーズリーブは棚1枚に4組が標準で付いています。(クロームメッキ：ブラック、ホワイト：クリア) ●本商品は耐熱、耐振動用のパーツです。 ●出荷/包装単位：1/48

エレクター

ワイヤーシェルフ用アクリル板

対応棚板(幅×奥)	品番	商品コード	単位	価格(税別)	(税込)
① 450×450mm	B1818AB1	150-209	1枚	¥2,700	¥2,970
② 600×350mm	B1424AB1	150-211	1枚	¥3,200	¥3,520
③ 600×450mm	B1824AB1	150-218	1枚	¥3,500	¥3,850
④ 600×600mm	B2424AB1	150-219	1枚	¥4,600	¥5,060
⑤ 750×350mm	B1430AB1	150-220	1枚	¥3,500	¥3,850
⑥ 750×450mm	B1830AB1	150-225	1枚	¥4,200	¥4,620
⑦ 750×600mm	B2430AB1	150-227	1枚	¥5,000	¥5,500
⑧ 900×300mm	B1236AB1	150-228	1枚	¥3,700	¥4,070
⑨ 900×350mm	B1436AB1	150-229	1枚	¥4,200	¥4,620
⑩ 900×450mm	B1836AB1	150-240	1枚	¥4,400	¥4,840
⑪ 900×600mm	B2436AB1	150-241	1枚	¥5,500	¥6,050
⑫ 1200×350mm	B1448AB1	150-242	1枚	¥5,000	¥5,500
⑬ 1200×450mm	B1848AB1	150-243	1枚	¥5,800	¥6,380
⑭ 1200×600mm	B2448AB1	150-244	1枚	¥6,800	¥7,480
⑮ 1500×300mm	B1260AB1	150-246	1枚	¥5,500	¥6,050
⑯ 1500×350mm	B1460AB1	150-247	1枚	¥5,800	¥6,380
⑰ 1500×450mm	B1860AB1	150-252	1枚	¥7,000	¥7,700
⑱ 1500×600mm	B2460AB1	150-253	1枚	¥7,900	¥8,690

●材質：アクリル(クリア2mm厚) ●耐熱温度：70℃ ●アクリル板は必ずワイヤーシェルフに載せてご使用ください。その際、シェルフの最大積載量は変わりません。 ●出荷/包装単位：①~⑩⑫⑬⑭⑮⑯⑰⑱1/6

エレクター

ワイヤーシェルフ用アクリル板

●材質：アクリル(クリア2mm厚) ●耐熱温度：70℃ ●アクリル板は必ずワイヤーシェルフに載せてご使用ください。その際、シェルフの最大積載量は変わりません。 ●出荷/包装単位：①~⑩⑫⑬⑭⑮⑯⑰⑱1/6

ポールに取り付けるだけで、転倒防止。

本製品は奥行き狭いシェルフ、全高の高いシェルフに設置の安定感を与える転倒防止金具です。(耐震基準に基づき地震転倒防止器具ではありません。)

エレクター

セーフティポスト

品番	商品コード	単位	入数	価格(税別)	(税込)
BSFP	150-257	1組	2本	¥11,400	¥12,540

●外寸(高)：B43mm ●質量：1.1kg ●色：シルバー ●材質：金具= SUS430ステンレス、樹脂、ポスト= アルミニウム(アルマイト仕上) ●出荷/包装単位：1/12



ご使用中のシェルフに組み込む場合は、シェルフの高さ、天井高によっては組み込みが難しい場合がございます。その際は一度収納物を撤去し、シェルフを覆かせた上で取り付けください。

アルミ式

転倒防止器具

▶▶▶ P.23

ガムロック

SB

▶▶▶ P.24

① 600mm
② 750mm
③ 900mm
④ 1200mm

① 600mm
② 750mm
③ 900mm
④ 1200mm

① 600mm
② 750mm
③ 900mm
④ 1200mm

品番	単位	価格(税別)
49-093	1枚	¥20,100
49-095	1枚	¥23,000
49-096	1枚	¥24,500
49-098	1枚	¥29,000
49-099	1枚	¥28,800
49-142	1枚	¥34,000

イクルボード、フレーム= (アクリル塗装・シルバー) ●質量：100kg/棚1段あたり

00mm
50mm
900mm
1200mm

00mm
50mm
900mm
1200mm

品番	単位	価格(税別)
67	1枚	¥20,100
68	1枚	¥23,000
69	1枚	¥24,500
70	1枚	¥29,000
71	1枚	¥28,800
72	1枚	¥34,000

イクルボード、フレーム= (アクリル塗装・ホワイト) ●質量：100kg/棚1段あたり

ください。

見積依頼票

調達番号

2-177①

調達件名	シート,ジャダースプリング等の購入		
規格仕様	下記仕様のとおり		
仕 様			
物品名	規格	数量	備 考
別紙のとおり シート,ジャダースプリング外			
摘 要			
参考事項			
納入期限	令和8年7月31日(金)		
納入場所	岡山市北区いずみ町11-30 交通機動隊		
見積書提出期限	公開締切日の正午		
見積書提出場所	出納局用度課調達班 (岡山市北区内山下2-4-6 地下1階)		
見積に係る 照会先	出納局用度課調達班 (Tel 086-226-7540)		
要求課 (仕様に係る 照会先)	警察本部交通機動隊 仁井田 直通番号(086-234-0110(内線702-319))		
参加資格	「オープンカウンター説明書」に記載の 見積参加者に必要な資格要件 のとおり		
その他	<p>1 仕様欄に【同等品可】と記載している場合は「同等の規格品」による見積もりを認める。 同等品で見積もる場合は、見積書提出前に要求課の承諾を得ること。また、見積書の規格には承諾を得た規格を記入し、備考欄に承認を受けた年月日、担当者名を記入すること。 <u>なお、【同等品可】との記載がない場合は、同等品による見積もりを認めない。</u></p> <p>2 仕様欄に見本がある旨記載している場合は、見本を見積書提出場所に見積書提出期限まで提示する。</p> <p>3 この見積依頼票に記載のない事項については、オープンカウンター説明書による。</p>		

(別紙)

調達番号

2-177②

物品名	規格	数量	備考
シート, ジャダー・スプリング	HONDA純正部品22125-KT7-750<規格限定>	5 枚	
ディスク, クラッチフリクション	HONDA純正部品22201-KBW-900<規格限定>	2 枚	
ディスク, クラッチフリクション(4X8 X45)	HONDA純正部品22201-KPM-850<規格限定>	2 枚	
ディスク, クラッチフリクション	HONDA純正部品22201-KAZ-000<規格限定>	5 枚	
プレート, クラッチ	HONDA純正部品22311-KN4-680<規格限定>	20 枚	
スプリング, ジャダー	HONDA純正部品22402-KPM-850<規格限定>	6 枚	
スプリング, クラッチ	HONDA純正部品22401-KFB-000<規格限定>	21 枚	
ガスケット, R.カバー	HONDA純正部品11393-KCN-020<規格限定>	5 枚	
摘要			
参考事項			

R. クランクケースカバー

見出番号	LON	(関連見出番号) 整備項目	FRT
1	110159	カバー、クランクケース	0.7
2	110158	ガスケット、クランクケースカバー	0.6
4	2121A7	ワッシャー、クランク	0.7

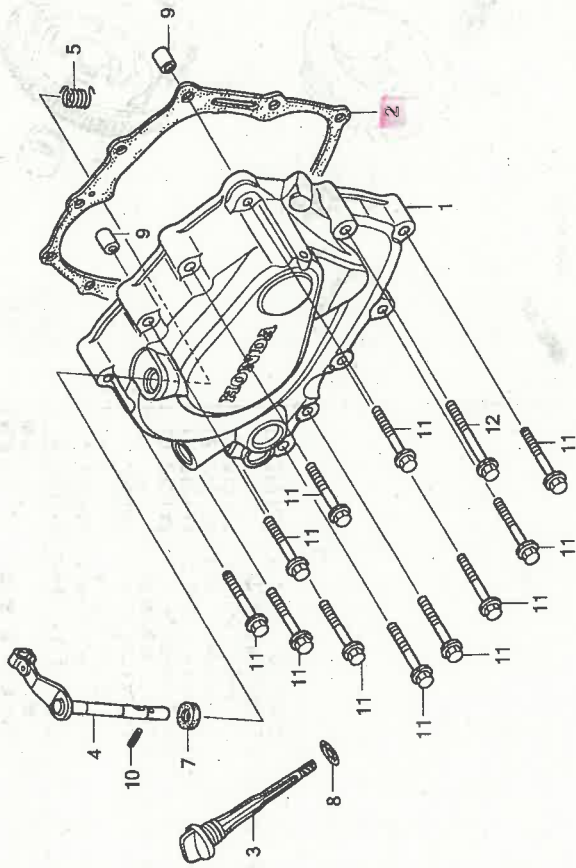

見出番号	部品番号	部品名	使用個数				通用号機		希望小売価格	備考
			XR230	7	8	9	初号機	終号機		
1	11330-KFB-000	カバーCOMP. R. クランクケース	1	1	1	1	1	15000	110933-KCN-000	110933-KCN-000
2	11330-KCN-000	ガスケット R. カバー	1	1	1	1	1	430		
3	15650-KCN-000	ワッシャー、オイルパル	1	1	1	1	1	430		
4	15650-KFB-940	カバーCOMP. クランク	1	1	1	1	1	1,850		J.2J
5	22815-428-000	ワッシャー、クランクカバー	1	1	1	1	1	170		3J, 4J
7	91201-148-003	オイルパル 12X22X5 (774)	1	1	1	1	1	300		22810-437-000
8	91307-035-000	ワッシャー 18X3	1	1	1	1	1	210		
9	94301-08140	ワッシャー 8X14	2	2	2	2	2	60		
10	94305-30102	ピン、ワッシャー 3X10	1	1	1	1	1	40		
11	96001-06040-00	ワッシャー、ワッシャー 6X40	11	11	11	11	11	50		
12	96001-06050-00	ワッシャー、ワッシャー 6X50	11	11	11	11	11	55		

2-177(4)

2

カ

見積依頼票

調達番号

2-178 ①

調達件名	手提げ袋等の購入		
規格仕様	下記仕様のとおり		
仕 様			
物品名	規格	数量	備考
手提げ袋	カウネット 4255-2871【同等品可】	パック 2	
手提げ袋	カウネット 4255-4042【同等品可】	セット 1	
摘 要			
参考事項			
納入期限	令和8年7月31日(金)		
納入場所	県民広報課(警察本部庁舎1階)		
見積書提出期限	公開締切日の正午		
見積書提出場所	出納局用度課調達班 (岡山市北区内山下2-4-6 地下1階)		
見積に係る照会先	出納局用度課調達班 (Tel 086-226-7540)		
要求課(仕様に係る照会先)	警察本部県民広報課 間野 直通番号(086-234-0110)		
参加資格	「オープンカウンター説明書」に記載の <u>見積参加者に必要な資格要件</u> のとおり		
その他	<p>1 <u>仕様欄に【同等品可】と記載している場合は「同等の規格品」による見積もりを認める。</u> 同等品で見積もる場合は、見積書提出前に要求課の承諾を得ること。また、見積書の規格には承諾を得た規格を記入し、備考欄に承認を受けた年月日、担当者名を記入すること。</p> <p><u>なお、【同等品可】との記載がない場合は、同等品による見積もりを認めない。</u></p> <p>2 仕様欄に見本がある旨記載している場合は、見本を見積書提出場所に見積書提出期限まで提示する。</p> <p>3 この見積依頼票に記載のない事項については、オープンカウンター説明書による。</p>		

2-178②

お買得
パック

カウコレ
-プライス-

用途に合わせて選べる
厚さと持ち手

国産

手を傷付けにくい
ギザギザ加工

サイズ	幅	高さ	マチ
SS	200	245	90
S	260	320	100
M	320	320	115
L	320	400	115
LL	平紐:340 丸紐:360	480	170

(単位:mm)



SSサイズ

Sサイズ

Mサイズ

Lサイズ

LLサイズ

※白(晒クラフト)はサイズによって色味が多少異なる場合があります。

丸紐

平紐

重量物や、繰り返し使う用途におすすめ!

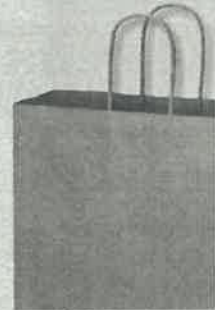

②1セット
(150枚入り)

1枚あたり

参考売価
(税別) **¥22.8**

カウネット

丸紐手提げ袋 スタンダード茶(未晒)

サイズ	カラー	注文コード	M価格 (税抜価格)	参考売価 (税抜価格)	発注 単位	品番
①		6533-4638	1,176円	1,176円	100入	4255-2734
②	茶	6533-4836	3,416円	3,416円	100入	4255-3008
③		6533-4645	1,326円	1,326円	100入	4255-2741
④	茶	6533-4843	3,793円	3,793円	100入	4255-3022
⑤	L	6533-4652	1,797円	1,797円	100入	4255-2758
⑥		6533-4669	2,744円	2,744円	100入	4255-2765
⑦	茶	6533-4850	8,029円	8,029円	100入	4255-3060
⑧	LL	6533-5710	15,582円	15,582円	100入	4255-3077

●材質/①~⑧未晒クラフト(100g/m) ⑨~⑩未晒クラフト(120g/m)
●持ち手形状/紙丸紐(茶)



②1セット
(150枚入り)

1枚あたり

参考売価
(税別) **¥19.1**

カウネット

平紐手提げ袋 スタンダード茶(未晒)

サイズ	カラー	注文コード	M価格 (税抜価格)	参考売価 (税抜価格)	発注 単位	品番
①		6533-4713	989円	989円	100入	4255-2819
②	茶	6533-4898	2,855円	2,855円	100入	4255-4056
③		6533-4720	1,000円	1,000円	100入	4255-2826
④	茶	6533-4904	2,892円	2,892円	100入	4255-4080
⑤	L	6533-5741	5,557円	5,557円	100入	4255-4087
⑥		6533-4737	1,647円	1,647円	100入	4255-2833
⑦	茶	6533-4911	4,600円	4,600円	100入	4255-4103
⑧	LL	6533-4744	2,369円	2,369円	100入	4255-2840
⑨	茶	6533-4928	6,630円	6,630円	100入	4255-4127
⑩	LL	6533-5758	12,570円	12,570円	100入	4255-4134

●材質/①~⑩未晒クラフト(100g/m) ⑪~⑬未晒クラフト(120g/m)
●持ち手形状/紙平紐(茶)



②1セット
(150枚入り)

1枚あたり

参考売価
(税別) **¥25.2**

カウネット

丸紐手提げ袋 スタンダード白(晒)

サイズ	カラー	注文コード	M価格 (税抜価格)	参考売価 (税抜価格)	発注 単位	品番
①		6533-4676	1,326円	1,326円	100入	4255-2772
②	白	6533-4867	3,772円	3,772円	100入	4255-3084
③		6533-4683	1,532円	1,532円	100入	4255-2789
④	白	6533-4874	4,407円	4,407円	100入	4255-4004
⑤	L	6533-4690	1,867円	1,867円	100入	4255-2796
⑥		6533-4706	2,817円	2,817円	100入	4255-2802
⑦	白	6533-4881	8,221円	8,221円	100入	4255-4042
⑧	LL	6533-5727	16,069円	16,069円	100入	4255-4059

●材質/①~⑧晒クラフト(100g/m) ⑨~⑩晒クラフト(120g/m)
●持ち手形状/紙丸紐(白)



②1セット
(150枚入り)

1枚あたり

参考売価
(税別) **¥20.6**

カウネット

平紐手提げ袋 スタンダード白(晒)

サイズ	カラー	注文コード	M価格 (税抜価格)	参考売価 (税抜価格)	発注 単位	品番
①		6533-4751	1,075円	1,075円	100入	4255-2857
②	白	6533-4935	3,076円	3,076円	100入	4255-4141
③		6533-4768	1,101円	1,101円	100入	4255-2864
④	白	6533-4942	3,116円	3,116円	100入	4255-4166
⑤	L	6533-4775	1,565円	1,565円	100入	4255-2871
⑥		6533-4959	4,485円	4,485円	100入	4255-4189
⑦	白	6533-4782	2,222円	2,222円	100入	4255-2888
⑧	LL	6533-4966	6,253円	6,253円	100入	4255-4202
⑨	LL	6533-4973	12,005円	12,005円	100入	4255-4219

●材質/①~⑩晒クラフト(100g/m) ⑪~⑬晒クラフト(120g/m)
●持ち手形状/紙平紐(白)

軽量物や、使い捨ての用途におすすめ!

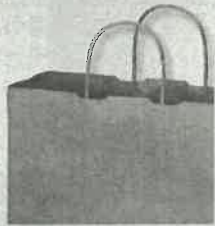

③1セット
(300枚入り)

1枚あたり

参考売価
(税別) **¥17.8**

カウネット

丸紐手提げ袋 薄口

サイズ	カラー	注文コード	M価格 (税抜価格)	参考売価 (税抜価格)	発注 単位	品番
①		6533-4980	970円	970円	100入	4255-4668
②	茶	6533-5000	2,760円	2,760円	100入	4255-4682
③	茶	6533-5734	5,332円	5,332円	100入	4255-4699
④	茶	6533-4591	1,065円	1,065円	100入	4255-2673
⑤	S	6533-4799	2,909円	2,909円	100入	4255-3786
⑥		6533-4607	1,106円	1,106円	100入	4255-2680
⑦	M	6533-4805	3,058円	3,058円	100入	4255-3009

●材質/未晒クラフト(80g/m) ●持ち手形状/紙丸紐(茶)



②1セット
(100枚入り)

1枚あたり

参考売価
(税別) **¥14.9**

カウネット

平紐手提げ袋 薄口

サイズ	カラー	注文コード	M価格 (税抜価格)	参考売価 (税抜価格)	発注 単位	品番
①		6533-4997	777円	777円	100入	4255-4675
②	茶	6533-5017	1,488円	1,488円	100入	4255-4705
③		6533-4614	845円	845円	100入	4255-2703
④	茶	6533-4812	1,564円	1,564円	100入	4255-3804
⑤		6533-4621	863円	863円	100入	4255-2712
⑥	M	6533-4829	1,603円	1,603円	100入	4255-3061

●材質/未晒クラフト(80g/m) ●持ち手形状/紙平紐(茶)

注文コード(8桁)にてご注文ください。

ラミ
汚オ

持シ
手

エ
ク

①
②
③

＜箱

見積依頼票

調達番号

2-179 ①

調達件名	洗濯用洗剤等の購入		
規格仕様	下記仕様のとおり		
仕 様			
物品名	規格	数量	備 考
洗濯用洗剤	花王 アタックZERO 業務用 2000g【同等品可】	8 個	
洗濯石けん	(株)東邦 ウタマロ 133g 3個セット【同等品可】	1 セット	
プラスチック手袋	エプノ エプケアプラテ40PF サイズ:M 100枚入【同等品可】	30 箱	
摘 要	早期納入希望		
参考事項			
納入期限	令和8年7月31日(金)		
納入場所	岡山県警察本部伊福町庁舎(岡山市北区伊福町1丁目9番18号)		
見積書提出期限	公開締切日の正午		
見積書提出場所	出納局用度課調達班 (岡山市北区内山下2-4-6 地下1階)		
見積に係る 照会先	出納局用度課調達班 (Tel 086-226-7540)		
要求課 (仕様に係る 照会先)	警察本部留置管理課 安井 直通番号(086-234-0110)		
参加資格	「オープンカウンター説明書」に記載の <u>見積参加者に必要な資格要件</u> のとおり		
その他	<p>1 <u>仕様欄に【同等品可】と記載している場合は「同等の規格品」による見積もりを認める。</u> 同等品で見積もる場合は、見積書提出前に要求課の承諾を得ること。また、見積書の規格には承諾を得た規格を記入し、備考欄に承認を受けた年月日、担当者名を記入すること。 <u>なお、【同等品可】との記載がない場合は、同等品による見積もりを認めない。</u></p> <p>2 仕様欄に見本がある旨記載している場合は、見本を見積書提出場所に見積書提出期限まで提示する。</p> <p>3 この見積依頼票に記載のない事項については、オープンカウンター説明書による。</p>		

高粘度ジェルがヌメリ、
髪の毛を溶かして
パイプ臭まで根本解決。
99.99%強力除菌。
つまりの解消にも。

A 花王 バイブハイター 高粘度ジェル 出商/包装:1

注文コード	仕様	参考税抜価格+消費税
① 1017-0258	500g	1本 ※300+消費税

●内容量:500g



濃密ジェルで髪の毛の毛ヘッドロを
しっかり溶かす。

NEW

※メーカーの都合により、
パッケージ及び
仕様に変更になる
場合がございます。

B ジョンソン バイブユニッシュ 濃密ジェル 出商/包装:1

注文コード	仕様	参考税抜価格+消費税
① 1340-0015	800g	1本 ※480+消費税

●内容量:800g



2-179②

キッチン掃除用洗剤

コンロからシンクまで一気に!
ゴシゴシいらず!



C 花王 キッチンマジックリン 泡ジェット 出商/包装:1

注文コード	仕様	参考税抜価格+消費税
① 1017-0547	本体 370ml	1本 ※700+消費税
② 1017-0548	詰替用 630ml	1個 ※700+消費税

●内容量:①370ml②630ml

強力さに定評のある
油污れ用洗剤。
固着した油污れを
徹底除去。



D リンレイ ウルトラハード 油污れ用 出商/包装:1

注文コード	仕様	参考税抜価格+消費税
① 3487-0001	700ml	1本 ※1,650+消費税

●内容量:700ml

食卓用清潔スプレー・シート

食卓から調理台・シンクの
菌・汚れまでスッキリ。

1枚で食卓から
シンクまでふける
シートタイプ。



E 花王 食卓クイックル 出商/包装:1

注文コード	仕様	参考税抜価格+消費税
① 1017-0161	本体	1本 ※410+消費税
② 1017-0162	詰替用	1個 ※300+消費税
③ 1017-0160	ウェットクロス	1個(20枚入) ※480+消費税

●内容量:①300ml②250ml③20枚 ●シートサイズ:③約205×285mm

衣類用洗剤

汚れやニオイをガッチリ落とす。

衣類用洗剤 (液体濃縮タイプ)

濃縮タイプ
ココがおすすめ

おすすめ Point 1

少ない使用量でも汚れや
ニオイをしっかり落とせる。

おすすめ Point 2

容器もコンパクト
使用時も軽く、使いやすい。
収納スペースも小さくてOK。

※メーカー比 非濃縮洗剤 濃縮洗剤



アタック液体史上最高の
清潔力。無菌レベルの消臭力*1。

*1 ニオイ臭がないレベルで織なニオイがしないこと。

すすぎ
1回でもOK!

蛍光剤
無配合*

FG 共通の特徴

*製造設備が蛍光剤配合洗剤と共用のため、微量の蛍光剤が検出されることがあります。

外干しできないシーンに。
24時間部屋干し臭を防ぐ!

※メーカーの都合によりパッケージが変更になる場合がございます。



ワンハンドタイプ (F②⑧、G②)

片手でかんたん計量!
プッシュ回数で量を調整できます。
●子供や荷物を抱えていても使える。
●液だれしにくく、手が汚れない。
●ワンプッシュ5g! きっちり計量できる。

ドラム式	タテ型	プッシュ回数
洗濯物量	水量	(1プッシュ=約5g)
6 kg	65 l	5プッシュ(25g)
5 kg	55 l	4プッシュ(20g)
4 kg	45 l	3プッシュ(15g)
2 kg	30 l	2プッシュ(10g)



花王 アタックZERO 蛍光増白剤無配合 抗菌

注文コード	仕様	参考税抜価格+消費税	出商/包装
① 1017-0788	本体 大サイズ	580g	1本 ※820+消費税 1
② 1017-0789	ワンハンドタイプ	400g	1本 ※720+消費税 1
③ 1017-0790	詰替用	810g	1個 ※1,090+消費税 1
④ 1017-0791	詰替用	1,140g	1個 ※1,520+消費税 1
⑤ 1017-0816	詰替用	1,540g	1個 ※2,050+消費税 1
⑥ 1017-0765	業務用	2,000g	1個 ※2,500+消費税 1
⑦ 1017-0792	ドラム式専用 本体 大サイズ	580g	1本 ※820+消費税 1
⑧ 1017-0793	ドラム式専用 ワンハンドタイプ	400g	1本 ※720+消費税 1
⑨ 1017-0794	ドラム式専用 詰替用	810g	1個 ※1,090+消費税 1
⑩ 1017-0795	ドラム式専用 詰替用	1,140g	1個 ※1,520+消費税 1
⑪ 1017-0817	ドラム式専用 詰替用	1,540g	1個 ※2,050+消費税 1

●内容量:①⑦580g②⑧400g③⑨810g④⑩1,140g⑤⑪1,540g⑥2,000g

花王 アタックZERO 部屋干し 蛍光増白剤無配合 抗菌

注文コード	仕様	参考税抜価格+消費税	出商/包装
① 1017-0796	本体 大サイズ	570g	1本 ※820+消費税 1
② 1017-0797	ワンハンドタイプ	380g	1本 ※720+消費税 1
③ 1017-0798	詰替用	760g	1個 ※1,090+消費税 1
④ 1017-0799	詰替用	1,070g	1個 ※1,520+消費税 1
⑤ 1017-0818	詰替用	1,460g	1個 ※2,050+消費税 1

●内容量:①570g②380g③760g④1,070g⑤1,460g

抗菌 菌の繁殖を抑える効果がある商品です。 除菌 菌を減らす効果がある商品です。
※全ての菌またはウイルスに対して効果があるわけではありません。

オープン価格の商品については、購入時のめやすとして参考税抜価格+消費税を※000+消費税で表示しています。

※パッケージ・仕様・価格は変更になる場合がございます。

洗濯剤キッチン掃除用洗剤
スプレー/シート衣類用洗剤
液体濃縮タイプ

- OA機器・PC消耗品
- PC周辺機器
- オフィス機器
- ファイル
- 事務用品
紙製品
- 典礼用品
- 事務用品
- 筆記用品
- デザイン製図用品
- 学習・教材用品
- オフィス生活用品・備品
- オフィス家具
- もっと詳しく
- コーヒー
紅茶/お茶
- 飲料/食品
- 食器
キッチン用品
- 洗剤
- トイレ用品
消臭/芳香剤
- ペーパータオル
ティッシュ
- 保健衛生用品
害虫駆除用品
- 感染症対策
消毒・検温・抗菌
飛沫防止・防塵
空気清浄/消毒
- 介護福祉用品
- 清掃用品
- ゴミ箱/ゴミ袋
分別用品
- 作業用品
- オフィス環境
改善用品
- 計測器
時計/家電
- LEDライト
蛍光灯/電池
- エンタランス
用品
- 防災/
防犯用品
- オフィス
ウェア

カテゴリーから探す

すべてのカテゴリー ▼ 商品名、注文番号、型番、キーワード

商品比較

カート

購入履歴

0点



0点 0円



スーパープライス

わけありセール

人気ランキング

新着商品

商品レビュー

初めての方 すぐ使える 100円OFF クーポン 100

送料条件を見直しました / 2,980円以上で送料当社負担

カテゴリ > 梱包・作業用品 > 作業用手袋/軍足 > 使い捨て手袋 > ビニール・プラスチック

エブノ エブケアプラテ40PF M 100枚入 4770847

1枚あたり 6.24円 (税込)



お一人様3個限り | 合せ買い商品

最初の商品レビューを書く "レビューを書いて割引クーポンGET!"
♡2名がお気に入りに登録しています

624円 (税込) 568円 (税抜)

3ポイント

送料590円 | 合せ買い商品2,980円以上で送料当社負担!

在庫: 29 - 1 +

カートに入れる

比較リストで商品进行比较

お気に入りに登録

あとで買う

*送料・重

当店でPayPayで支払うと +0.5% PayPayポイント上乘

※お届け先が離島(沖縄)のご注文はPayPay対象外です

お届け日 (指定可) 18:59 現在

- 東京23区 6/17(水)
- エリアA 6/18(木)
- エリアB 6/19(金)
- エリアC 6/20(土)

販売単位 1個

商品説明

薄手タイプの手袋です。
パウダーフリーです。

仕様

- サイズ: M (全長230mm以上、掌幅9.5±5mm、厚±0.03mm)
- カラー: 半透明
- 材質: ポリ塩化ビニール
- 入数: 100枚

品番 4770847

備考

※メーカーの都合により、パッケージ・仕様等は予告なく変更
ございます。

この商品には関連商品、色・サイズ・入数違いの商品があります

- エブノ エブケアプラテ40PF S 100枚入 4770846
624円 (税込) お一人様3個限り 合せ買い商品
- エブノ エブケアプラテ40PF L 100枚入 4770848
624円 (税込) お一人様3個限り 合せ買い商品
- エブノ エブケアプラテ40PF M 100枚入 4770847
624円 (税込) お一人様3個限り 合せ買い商品

この商品を買った人はこんな商品も買っています



比較 X

初めての方 すぐ使える 100円OFF クーポン 100

17円 (税込)



天然 ナチュラル 環境 ロフト 東急ハンズ 丁寧 自然 自然派
 ドラッグストア プチプラ おしゃれ 可愛い ロングセラー @
 コスメ CM 自宅 保湿 乾燥 お肌 美容 家事 人気 ランキング
 リピート

送料無料 3個セット ウタマロ 洗濯用 石けん 133g
 東邦 洗濯洗剤 洗濯 衣類洗濯用洗剤 衣類 白 エリソ
 デ くつ下 ユニフォーム 体操服 泥汚れ 部分用 石鹸
 せっけん ワイシャツ 黄ばみ 低刺激 ハーブ アミノ
 酸 中性 塗りやすい 皮脂汚れ 黒ずみ汚れ インク汚
 れ 化粧汚れ

商品番号： kzuta-27

962円 送料無料

税抜 875円

8ポイント1倍 内訳

見積依頼票

調達番号

2-180①

調達件名	マクロファイバーパフの購入		
規格仕様	下記仕様のとおり		
仕 様			
物品名	規格	数量	備 考
マクロファイバーパフ	ROSYROSA ルースパウダー用 3個入り【同等品可】	セット 10	
摘 要	早期納入希望		
参考事項			
納入期限	令和8年7月31日(金)		
納入場所	岡山市北区富田町1-3-2 鑑識科学センター		
見積書提出期限	公開締切日の正午		
見積書提出場所	出納局用度課調達班 (岡山市北区内山下2-4-6 地下1階)		
見積に係る 照会先	出納局用度課調達班 (TEL 086-226-7540)		
要求課 (仕様に係る 照会先)	警察本部鑑識課 福井 直通番号(086-234-0110)		
参加資格	「オープンカウンター説明書」に記載の <u>見積参加者に必要な資格要件</u> のとおり		
その他	<p>1 <u>仕様欄に【同等品可】と記載している場合は「同等の規格品」による見積もりを認める。</u> 同等品で見積もる場合は、見積書提出前に要求課の承諾を得ること。また、見積書の規格には承諾を得た規格を記入し、備考欄に承認を受けた年月日、担当者名を記入すること。 <u>なお、【同等品可】との記載がない場合は、同等品による見積もりを認めない。</u></p> <p>2 仕様欄に見本がある旨記載している場合は、見本を見積書提出場所に見積書提出期限まで提示する。</p> <p>3 この見積依頼票に記載のない事項については、オープンカウンター説明書による。</p>		

ROSY ROSA

お問い合わせ 取扱店舗 TRANSLATE

Our Brand

ロージーローザについて

Lineup

商品一覧

Beauty Advice

ビューティアドバイス

News & Topics

最新情報

Home > 商品一覧 > PUFFS > パフ > マイクロファイバーパフS 3P



肌あたりや柔らか ルースパウダー用パフ 3個入り

マイクロファイバーパフS 3P

¥550 (税込)

商品の特徴



マイクロファイバー（極細繊維）生地を採用したミニサイズパフ3個入り。毛穴ムラ・粉ムラを防ぎ、パウダーを綺麗にお肌にのせます。毛足が長く、サイズの小さなパフは、細かい部分にもフィット。皮脂のテカリや化粧崩れの気になる小鼻周りにパウダーを均

見積依頼票



調達番号

2-181①

調達件名	トレイアームスタンドデスクサイドの購入		
規格仕様	下記仕様のとおり		
仕 様			
物品名	規格	数量	備考
トレイアームスタンドデスクサイド	3段階 280mm*175mm ZAKULIA ブラック Small【同等品可】	1 個	
摘要	早期納入希望		
参考事項			
納入期限	令和8年7月30日(木)		
納入場所	岡山市北区富田町1-3-2 鑑識科学センター		
見積書提出期限	公開締切日の正午		
見積書提出場所	出納局用度課調達班 (岡山市北区内山下2-4-6 地下1階)		
見積に係る照会先	出納局用度課調達班 (TEL 086-226-7540)		
要求課 (仕様に係る照会先)	警察本部鑑識課	福井	直通番号(086-234-0110)
参加資格	「オープンカウンター説明書」に記載の <u>見積参加者に必要な資格要件</u> のとおり		
その他	<p>1 仕様欄に【同等品可】と記載している場合は「同等の規格品」による見積もりを認める。 同等品で見積もる場合は、見積書提出前に要求課の承諾を得ること。また、見積書の規格には承諾を得た規格を記入し、備考欄に承認を受けた年月日、担当者名を記入すること。 <u>なお、【同等品可】との記載がない場合は、同等品による見積もりを認めない。</u></p> <p>2 仕様欄に見本がある旨記載している場合は、見本を見積書提出場所に見積書提出期限まで提示する。</p> <p>3 この見積依頼票に記載のない事項については、オープンカウンター説明書による。</p>		

アップトレンドアイテム特集

この商品をチェックした人はこんな商品もチェックしています

 <p>PakOne オーディオインターフェース スタンド コントローラーヘッド ホン収納フック スタンド クランプ式</p> <p>4.3 12</p> <p>¥3,680</p>	 <p>SAPESEHE 卓上収納トレー デスクサイド収納ラック 3段階 高さ調節 オーディオインターフェース スタンド 多</p> <p>4.6 28</p> <p>¥5,999</p>	 <p>HAQIUHETO テーブルサイド収納 オーディオインターフェース スタンド 吊り下げ収納 デスク周り 卓上整理</p> <p>3.9 11</p> <p>¥3,980</p>
---	--	--

文房具・オフィス用品、季節用品、机上用品、文具収納、文具ケース、文具ホルダー、デスクオーガナイザー

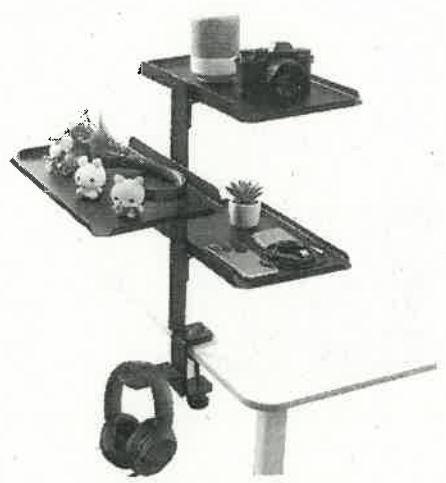

クリックしてフルビューを表示する



トレイアームスタンド デスクサイド
収納 3段階 280mm*175mm 自由
調節 サイドデスクホルダー フック
付き 省スペース クランプ式 取付簡
単 スチール製 穴あけ不要 多用途 オ
フィステーブル周り収納 (ブラック)

ブランド: ZAKULIA

3.7 (16)

¥3,490

Amazon Mastercard (年会費・入会費 永年無料)は、Amazonでのお買い物でいつでも+2.0%ポイント(プライム会員 限定) | 入会ポイントを見るにはログインしてください。詳しく見る

ポイント: 35pt (1%) 詳細はこちら



色 黒です
 ブランド ZAKULIA
 サイズ Small
 商品の重量 2.3 キログラム
 スタイル モダン

この商品について

- 【高さ方向を自由に調整】メインスタンドには複数の固定穴があり、棚板の高さを自由に調整可能。収納するアイテムや机の高さに合わせて、位置を上・下・内側・外側に設定できます。机上にも机下にも取り付けできる柔軟な設計で、デスク周りを効率よく整理できます。
- 【3段トレイ+便利なフック付き】約28×17.5cmの広めな棚板が3段構成になっており、小物や文具、スマホ、タブレットなどを分類収納可能。付属のヘッドホンフックにはケーブルやバッグを掛けられ、省スペースでスッキリ整えられます。
- 【耐久性に優れたスチール構造】フレームとネジには高品質なスチールを採用。メインスタンドは0.4 CMの中実銅金で作られ、安定感のある堅牢設計。各棚の耐荷重は約2kgで、文房具やガジェット、ボトルなどを安心して収納できます。*耐荷重を超える重い物の収納はお控えください。
- 【穴あけ不要・机に優しいクランプ式】クランプでしっかり固定するだけの簡単設計。工具も穴あけも不要で、机を傷つける心配がありません。女性や初心者でも簡単に取り付け可能で、オフィス・書斎・在宅ワークにも最適です。
- 【多用途で省スペース】デスクサイドラック、卓上収納、トレイスタンドなど多目的に活躍。デスク、PCテーブル、キッチン、棚、ベッドサイドなど様々な場所で使用可能。文具、調味料、雑貨、電子機器をすっきり整理し、空間を有効に活用できます。

もっと見る

この商品に関する問題を報告する

Report form area with a large empty box for text.

スポンサー

¥3,490

ポイント: 35pt (1%) 詳細はこちら

無料配送 6月13日 土曜日にお届け (初回注文特典) 詳細を見る

または 最も早い配送 明日 6月12日にお届け (10 時 38 分以内にご注文の場合) 詳細を見る

お届け先: 東京都 710-0821 店舗 検索

在庫あり。在庫状況について

数量: 1

カートに入れる

今すぐ買う

出荷元 Amazon
 販売元 ZAKULIA 公式店 (8件の店)

梱包 商品パッケージで発送する

ギフトオプション レンズ利用可能

すべてを見る

リストに追加



テーブル下収納ラック 360度回し

5.2 3

¥3,299

スポンサー

見積依頼票

調達番号

2-182①

調達件名	レタートレー等の購入		
規格仕様	下記仕様のとおり		
仕 様			
物品名	規格	数量	備 考
別紙のとおり レタートレー外			
摘 要	早期納入希望		
参考事項			
納入期限	令和8年7月30日(木)		
納入場所	岡山市北区富田町1-3-2 鑑識科学センター		
見積書提出期限	公開締切日の正午		
見積書提出場所	出納局用度課調達班 (岡山市北区内山下2-4-6 地下1階)		
見積に係る 照会先	出納局用度課調達班 (Tel 086-226-7540)		
要求課 (仕様に係る 照会先)	警察本部鑑識課 福井 直通番号(086-234-0110)		
参加資格	「オープンカウンター説明書」に記載の <u>見積参加者に必要な資格要件</u> のとおり		
その他	<p>1 <u>仕様欄に【同等品可】と記載している場合は「同等の規格品」による見積もりを認める。</u> 同等品で見積もる場合は、見積書提出前に要求課の承諾を得ること。また、見積書の規格には承諾を得た規格を記入し、備考欄に承認を受けた年月日、担当者名を記入すること。 <u>なお、【同等品可】との記載がない場合は、同等品による見積もりを認めない。</u></p> <p>2 仕様欄に見本がある旨記載している場合は、見本を見積書提出場所に見積書提出期限まで提示する。</p> <p>3 この見積依頼票に記載のない事項については、オープンカウンター説明書による。</p>		

(別紙)

調達番号

2-182②

物品名	規格	数量	備考
レタートレー	A4タテ レッド LT-500RE【同等品可】	1 個	
〃	A4タテ オレンジ LT-500OR【同等品可】	1 個	
〃	A4タテ グリーン LT-500GR【同等品可】	1 個	
〃	A4タテ ブルー LT-500BL【同等品可】	1 個	
レタートレーライザー	LT-300TR【同等品可】	3 パック	
摘要	早期納入希望		
参考事項			

オプションが豊富なレタートレイ

2-182 (3)

机上を広々使える!

5段まで積み重ね
できます

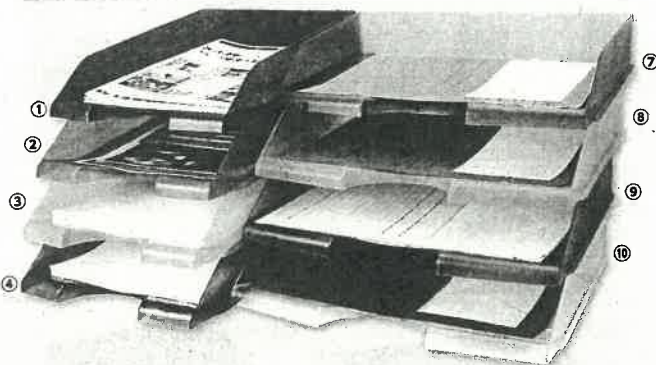

A4タテ

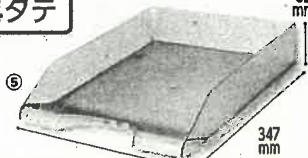

A4ヨコ

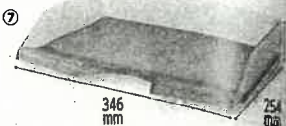

クルース
レタートレイ A4

種別	サイズ	カラー	注文コード	メーカー希望小売価格 (税抜価格)	発注 単位	品番
A4タテ	255 mm	●レッド	5465-6215	980円	1個	LT-500TR
		●オレンジ	5465-6192			LT-500OR
		●グリーン	5465-6185			LT-500GR
		●パープル	5465-6208			LT-500PU
		●ブルー	5465-6178			LT-500BL
A4ヨコ	254 mm	○クリア	5465-6222	950円	1個	LT-500TR
		●オレンジ	5465-6253			LT-600OR
		●グリーン	5465-6246			LT-600GR
		●ブルー	5465-6239			LT-600BL
		○クリア	5465-6260			LT-600TR

◎材質/PS
<包装単位:6/36>

豊富なオプションはこちら

オーガナイザー

レタートレイの上に
重ねて小物を
収納!

A4タテ専用



※組み立て後

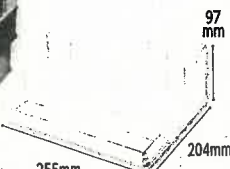

クルース
レタートレイ オーガナイザー

注文コード	メーカー希望小売価格 (税抜価格)	発注 単位	品番
① 6434-3891	3,000円	1個	SDO-2500

◎材質/PS ◎寸法/幅255×奥行204×高さ97mm ◎カラー/クリア
<包装単位:10>

ライザー

ライザーを組み合わせれば、
書類の出し入れが
スムーズに



※こちらのライザーは固定式
ですので、トレイのスライ
ドはできません。

ライザーを使えば
高さが4cmUP!

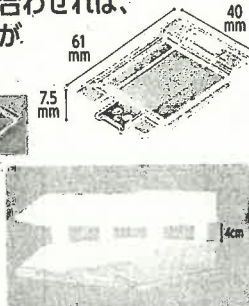

クルース
レタートレイ ライザー

注文コード	メーカー希望小売価格 (税抜価格)	発注 単位	品番
① 5465-6161	420円	1パック (4個入)	LT-300TR

◎材質/ABS ◎寸法/幅40×奥行61×高さ7.5mm ◎カラー/クリア
<包装単位:60>
※ライザーは、レタートレイ、オーガナイザーに使用できます。

ラック

レタートレイが引き出しになる、
レタートレイ収納ラック

A4タテ専用

A4タテのトレイが3段収納可能



※組み立て後

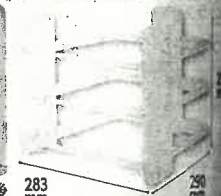

クルース
レタートレイ ラック

注文コード	メーカー希望小売価格 (税抜価格)	発注 単位	品番
① 5967-0490	2,800円	1個	LTR-1500TR

◎寸法/幅283×奥行290×高さ253mm ◎材質/ABS ◎カラー/クリア
<包装単位:10/30>

お困りご解決



タテ・ヨコ自在にデスク下を有効利用



デスク天板下に設置

引き出し側面に
設置

デスクスペースが
広々使える!

A4タテ

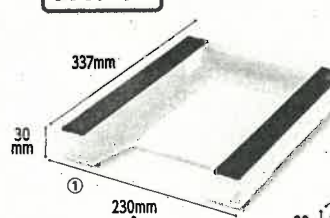

強力マグネットで
ガッチリと設置

A4ヨコ

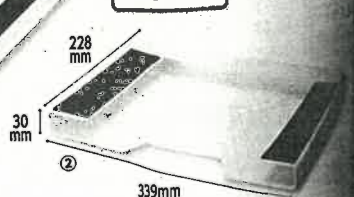

カウネット

Katazuk 書類トレイ

サイズ	注文コード	参考価格 (税抜価格)	発注 単位	品番
① A4タテ	6661-7105	3,707円	1個	4313-4416
② A4ヨコ	6661-7112			3183-4338

◎材質/PVC、マグネットシート ※保持荷重/目安:約0.8kg (A4コピー用紙約200枚)
◎メーカー希望小売価格/オープン
※取付場所の形状及び銅板の厚み、塗装状態、傷や汚れ、ゆがみ、凹凸等がある場合には、本来の機能に支障をきたす場合があります。

見積依頼票

調達番号

2-183①

調達件名	板目表紙の購入		
規格仕様	下記仕様のとおり		
仕 様			
物品名	規格	数量	備考
板目表紙	KOKUYO、100枚入り、A4 302×215、セイ-835N【同等品可】	1 包	
摘要	早期納入希望		
参考事項			
納入期限	令和8年7月31日(金)		
納入場所	岡山市北区富田町1-3-2 鑑識科学センター		
見積書提出期限	公開締切日の正午		
見積書提出場所	出納局用度課調達班 (岡山市北区内山下2-4-6 地下1階)		
見積に係る照会先	出納局用度課調達班 (TEL 086-226-7540)		
要求課 (仕様に係る照会先)	警察本部科学捜査研究所 福井 直通番号(086-234-0110)		
参加資格	「オープンカウンター説明書」に記載の <u>見積参加者に必要な資格要件</u> のとおり		
その他	<p>1 仕様欄に【同等品可】と記載している場合は「同等の規格品」による見積もりを認める。 同等品で見積もる場合は、見積書提出前に要求課の承諾を得ること。また、見積書の規格には承諾を得た規格を記入し、備考欄に承認を受けた年月日、担当者名を記入すること。 <u>なお、【同等品可】との記載がない場合は、同等品による見積もりを認めない。</u></p> <p>2 仕様欄に見本がある旨記載している場合は、見本を見積書提出場所に見積書提出期限まで提示する。</p> <p>3 この見積依頼票に記載のない事項については、オープンカウンター説明書による。</p>		

板目表紙 穴なし

穴がないので、必要に応じて1穴・2穴など自由に穴あけ可能

無地の白い紙だから、いろいろな用途に!



2-183 (2)

KOKUYO

折り曲げに強く穴があいていないので書類つづりからお店のPOPまで使える

白地タイプ



100 10
枚入り 枚入り

板目表紙

100枚入り

サイズ	寸法(タテ×ヨコmm)	注文コード	メーカー希望小売価格 (税抜価格)	発注 単位	品番
美濃判 ①	398×275	6123-1290	5,200円	1包(100枚入)	セイ-815N
A3 ②	424×303	6123-1351	7,500円	1包(100枚入)	セイ-845N
A4 ③	302×215	6123-1337	3,500円	1包(100枚入)	セイ-835N
B5 ④	262×187	6123-1313	2,660円	1包(100枚入)	セイ-825N

10枚入り

サイズ	寸法(タテ×ヨコmm)	注文コード	メーカー希望小売価格 (税抜価格)	発注 単位	品番
美濃判 ⑤	398×275	6123-1283	520円	1包(10枚入)	セイ-810N
A3 ⑥	424×303	6123-1344	750円	1包(10枚入)	セイ-840N
A4 ⑦	302×215	6123-1320	350円	1包(10枚入)	セイ-830N

●坪量/500g/m²古紙/バルブ配合
<包装単位>①~④⑤~⑦の10/40
※つづりひもは付属しておりません。
※穴はあいておりません。
※美濃判:B4サイズをとじる最適なサイズです。

エコマーク認定製品
グリーン購入法適合品
GPNエコ商品なつと

K2 ねずみ色タイプ

あて紙などにも使える汎用性の高い板紙表紙



100 枚入り
②A4 1包(100枚入)
1枚あたり
¥17.3
【参考価格】
(税抜)

板紙表紙 (K2)

サイズ	寸法(タテ×ヨコmm)	注文コード	参考価格 (税抜価格)	発注 単位	品番
A3 ①	424×303	6274-3648	3,490円	1包(100枚入)	K2セイ-EA3-100
A4 ②	302×215	6274-3662	1,730円	1包(100枚入)	K2セイ-EA4-100

●坪量/350g/m²両面ねずみ色●古紙(古紙/バルブ配合)
●メーカー希望小売価格/オープン
※つづりひもは付属しておりません。
※穴はあいておりません。

お買得パック カウコレ プライス 大量使用にオススメ!



100 400
枚入り 枚入り

カウネット 板目表紙

サイズ	寸法(タテ×ヨコmm)	注文コード	参考価格 (税抜価格)	発注 単位	品番
美濃判 ①	業バ 398×275	6660-9568	3,020円	1パック(100枚入)	4115-0860
		6660-9575	11,596円	1箱(100枚入×4)	4115-3100
A3 ②	業バ 424×303	6660-9544	4,817円	1パック(100枚入)	4115-0850
		6660-9551	18,400円	1箱(100枚入×4)	4115-3070
A4 ③	業バ 302×215	6660-9520	2,457円	1パック(100枚入)	4115-0840
		6660-9537	8,686円	1箱(100枚入×4)	4115-3080
B5 ④	業バ 262×187	6660-9582	1,903円	1パック(100枚入)	4115-0870
		6660-9599	7,121円	1箱(100枚入×4)	4115-3090

●坪量/465g/m²両面白色●古紙(古紙/バルブ配合率70%)
●メーカー希望小売価格/オープン
※つづりひもは付属しておりません。
※穴はあいておりません。
※美濃判:B4サイズをとじる最適なサイズです。

⑥A4 1箱(400枚入)
1枚あたり
¥21.8
【参考価格】
(税抜)

※つづりひもは付属しておりません。
※穴はあいておりません。

お客様へのご提供価格は価格表等で確認ください。掲載価格はメーカー希望小売価格(参考価格)の税抜価格です。別途、消費税を申し受けます。 注文コード(8桁)にてご発注ください

- OA用紙
- 記録メディア
- PC周辺機器
- PC関連用品
- トナー・インク
- 事務機器
- ファイル
- ファイルボックス
- 専用ファイル
- 文具・事務用品
- 整理・収納用品
- 掲示用品
- 印章用品
- ノート・紙製品
- 封筒・粘着メモ
- 伝票・帳簿
- 筆記具
- 修正用品
- 飲料用品・食品
- 食器・台所用品
- 衛生・掃除用品
- オフィスアクセサリ
- 電化製品
- 慶弔・賞状用品
- 作業用テープ
- 梱包用品
- 現場・作業用品
- 小型家具

見積依頼票

調達番号

2-184①

調達件名	トナーカートリッジ等の購入		
規格仕様	下記仕様のとおり		
仕 様			
物品名	規格	数量	備 考
トナーカートリッジ	CRG-054H、ブラック、ヨコハマトナー<規格限定>	4 個	
トナーカートリッジ	CRG-054H、シアン、ヨコハマトナー<規格限定>	5 個	
トナーカートリッジ	CRG-054H、マゼンタ、ヨコハマトナー<規格限定>	6 個	
トナーカートリッジ	CRG-054H、イエロー、ヨコハマトナー<規格限定>	6 個	
摘 要	使用済トナーの回収を含む		
参考事項			
納入期限	令和8年8月7日(金)		
納入場所	岡山市北区内山下2-4-6(警察本部庁舎3階交通規制課)		
見積書提出期限	公開締切日の正午		
見積書提出場所	出納局用度課調達班 (岡山市北区内山下2-4-6 地下1階)		
見積に係る照会先	出納局用度課調達班 (Tel 086-226-7540)		
要求課(仕様に係る照会先)	警察本部交通規制課 安政 / 直通番号(086-234-0110)		
参加資格	「オープンカウンター説明書」に記載の <u>見積参加者に必要な資格要件</u> のとおり		
その他	<p>1 <u>仕様欄に【同等品可】と記載している場合は「同等の規格品」による見積もりを認める。</u> 同等品で見積もる場合は、見積書提出前に要求課の承諾を得ること。また、見積書の規格には承諾を得た規格を記入し、備考欄に承認を受けた年月日、担当者名を記入すること。</p> <p><u>なお、【同等品可】との記載がない場合は、同等品による見積もりを認めない。</u></p> <p>2 仕様欄に見本がある旨記載している場合は、見本を見積書提出場所に見積書提出期限まで提示する。</p> <p>3 この見積依頼票に記載のない事項については、オープンカウンター説明書による。</p>		

LBP621C LBP622C MF642Cdw MF644Cdw

※一部機種の記事がない場合がございます。ご使用の機種が対応表にない場合はお問い合わせ下さい。









関連商品

再生品 国産リサイクル

 純正カートリッジを洗浄・部品交換・再生した製品です。

メーカー純正

 プリンタ製造メーカーが生産する新品の製品です。

	ブリック トナーカートリッジ054 CRG-054BLK リサイクルトナー	印字数数：1,500枚	発注コード：A13123	5,212円	1	カート
	シアン トナーカートリッジ054 CRG-054CYN リサイクルトナー	印字数数：1,200枚	発注コード：A13124	5,212円	1	カート
	マゼンタ トナーカートリッジ054 CRG-054MAG リサイクルトナー	印字数数：1,200枚	発注コード：A13125	5,212円	1	カート
	イエロー トナーカートリッジ054 CRG-054YEL リサイクルトナー	印字数数：1,200枚	発注コード：A13126	5,212円	1	カート
	ブラック トナーカートリッジ054H CRG-054HBLK リサイクルトナー	印字数数：3,100枚	発注コード：A13127	6,605円	1	カート
	シアン トナーカートリッジ054H CRG-054HCYN リサイクルトナー	印字数数：2,300枚	発注コード：A13128	6,829円	1	カート
	マゼンタ トナーカートリッジ054H CRG-054HMAG リサイクルトナー	印字数数：2,300枚	発注コード：A13129	6,829円	1	カート
	イエロー トナーカートリッジ054H CRG-054HYEL リサイクルトナー	印字数数：2,300枚	発注コード：A13130	6,829円	1	カート



まとめ買い割 始まりました!!

<p>2本</p> <p>トナーとドラムを 2本一緒に買うと</p> <p> 100 円割引</p>	<p>4本</p> <p>カラー4色を まとめて買うと</p> <p> 400 円割引</p>	<p>10本</p> <p>対象商品どれでも 10本以上詰合せで</p> <p> 1,000 円割引</p>
---	--	--

[まとめ割詳細はこちら](#)



製品タイプによる違い

タイプ	特徴	価格	不具合率	保証
-----	----	----	------	----

見積依頼票

調達番号

2-185 ①

調達件名	殺虫剤等の購入		
規格仕様	下記仕様のとおり		
仕 様			
物品名	規格	数量	備考
殺虫剤	アース製薬 ハチアブマグナムジェット 550ml【同 等品可】	2 個	
殺虫剤	アース製薬 ゴキジェットプロ 450ml【同等品可】	2 個	
摘 要	早期納入希望		
参考事項			
納入期限	令和8年7月15日(水)		
納入場所	岡山市北区いずみ町11-21 機動隊		
見積書提出期限	公開締切日の正午		
見積書提出場所	出納局用度課調達班 (岡山市北区内山下2-4-6 地下1階)		
見積に係る 照会先	出納局用度課調達班 (Tel 086-226-7540)		
要求課 (仕様に係る 照会先)	警察本部機動隊 妹尾 直通番号(086-234-0110)		
参加資格	「オープンカウンター説明書」に記載の <u>見積参加者に必要な資格要件</u> のとおり		
その他	<p>1 <u>仕様欄に【同等品可】と記載している場合は「同等の規格品」による見積もりを認める。</u> 同等品で見積もる場合は、見積書提出前に要求課の承諾を得ること。また、見積書の規格には承諾を得た規格を記入し、備考欄に承認を受けた年月日、担当者名を記入すること。</p> <p><u>なお、【同等品可】との記載がない場合は、同等品による見積もりを認めない。</u></p> <p>2 仕様欄に見本がある旨記載している場合は、見本を見積書提出場所に見積書提出期限まで提示する。</p> <p>3 この見積依頼票に記載のない事項については、オープンカウンター説明書による。</p>		

▶アースノーマット60日セット [アース製薬]

蚊の駆除と侵入を防ぐ。身体接触のロングセラー。



①

注文番号	仕様	入数	本体(税込価格)
①51234	本体	1個	¥1,380 (¥1,516)
②25511	取替ボトル60日用 無香料	2個	¥1,980 (¥2,176)
③66409	取替ボトル90日用 無香料	2個	¥2,520 (¥2,772)
④45033	取替ボトル180日用 無香料	2個	¥5,930 (¥6,522)

●防除用医薬部外品 ●規格: 約60日セット・60日用取替・90日用取替・180日用取替 ●出荷/包装: 1/10・1/30・1/20

▶アースノーマット1プッシュ式スプレープロプレミアム [アース製薬]

空間にスプレーするだけで、24時間効果が続く。



①

注文番号	仕様	入数	本体(税込価格)
①40424	本体 120日 (1個)	1個	¥1,340 (¥1,474)
②51235	本体 200日 (1個)	1個	¥1,730 (¥1,903)

●防除用医薬部外品 ●容量: 1/25ml・205ml ●出荷/包装: 1/16

▶ごきぶりホイホイ [アース製薬]

強力誘引剤で、潜んでいるゴキブリもすばやく捕獲。



注文番号	仕様	入数	本体(税込価格)
①46622	5粒2P (10粒)	10個	¥1,060 (¥1,182)

●外寸: 箱立時一箱205×奥103×高30mm ●出荷/包装: 1/10

▶ゴキジェットプロ [アース製薬]

隠れる時間を与えない初速ノックダウンで素早く退治。



注文番号	仕様	入数	本体(税込価格)
①46621	本体 (1個)	1個	¥1,400 (¥1,540)

●防除用医薬部外品 ●容量: 450ml ●除菌用ノズル付 ●出荷/包装: 1/30

▶ブラックキャップ18個入 [アース製薬]



注文番号	仕様	入数	本体(税込価格)
①43773	18個入 (1個)	1個	¥1,420 (¥1,582)

●防除用医薬部外品 ●1個サイズ: 縦45×横45×高27mm ●仕様: 約1年間持続 ●出荷/包装: 1/12

▶虫こないアース 玄関灯・外壁に [アース製薬]



注文番号	仕様	入数	本体(税込価格)
①46034	本体 (1個)	1個	¥850 (¥935)

●容量: 450ml ●出荷/包装: 1/20

▶マモルーム 虫よけ吊るだけプレート 9ヵ月用 [アース製薬]

吊るだけ簡単。ネットタイプの虫よけ。



注文番号	仕様	入数	本体(税込価格)
①35182	無臭タイプ (1個)	1個	¥940 (¥1,034)

●外寸: 縦237×横131×幅31mm ●仕様: 約9ヵ月間持続 ●出荷/包装: 1/24

▶マモルーム蚊に効く吊るだけプレート 9ヵ月用 [アース製薬]

出入り口付近の設置で、直径約4mの範囲に効果。



注文番号	仕様	入数	本体(税込価格)
①35183	— (1個)	1個	¥1,400 (¥1,510)

●外寸: 縦237×横131×幅31mm ●仕様: 約9ヵ月間持続 ●出荷/包装: 1/24

▶アースジェット 2本入り [アース製薬]

トリガーノズルと強力ジェット噴射で、しつこいVAE・蚊をキャッチ。



注文番号	仕様	入数	本体(税込価格)
①46629	本体2P (2本)	2本	¥1,100 (¥1,210)

●防除用医薬部外品 ●容量: 450ml ●トリガーノズル付 ●出荷/包装: 1/15

▶ハチアブマグナム ジェット [アース製薬]



注文番号	仕様	入数	本体(税込価格)
①37147	本体 (1個)	1個	¥1,700 (¥1,870)

●容量: 550ml ●出荷/包装: 1/20

▶スズメバチ マグナムジェット プロ 550ML [アース製薬]



注文番号	仕様	入数	本体(税込価格)
①43772	本体 (1個)	1個	¥2,100 (¥2,310)

●容量: 550ml ●出荷/包装: 1/20

▶虫こないアースあみ戸・窓ガラスに [アース製薬]



注文番号	仕様	入数	本体(税込価格)
①46035	本体 (1個)	1個	¥850 (¥935)

●容量: 450ml ●出荷/包装: 1/20

▶サラテクト [アース製薬]



注文番号	仕様	入数	本体(税込価格)
①34631	無香料 (1個)	1個	¥750 (¥825)
②51245	無香料 大型 (1個)	1個	¥1,220 (¥1,342)

●防除用医薬部外品 ●容量: 1/200ml・2/400ml ●出荷/包装: 1/20

▶コバエがホイホイ [アース製薬]

効果は約1ヵ月間持続します。



注文番号	仕様	入数	本体(税込価格)
①40427	2個入 (2個)	2個	¥1,300 (¥1,420)
②49435	職人御用達 (1個)	1個	¥1,700 (¥1,870)

●仕様: 約1ヵ月間 ●出荷/包装: 1/10・1/20

▶クモの巣消滅 ジェット [アース製薬]



注文番号	仕様	入数	本体(税込価格)
①37146	本体 (1個)	1個	¥1,300 (¥1,420)

●容量: 450ml ●出荷/包装: 1/30

▶スーパーアリの巣コロリ [アース製薬]



注文番号	仕様	入数	本体(税込価格)
①46036	2P (2個)	2個	¥800 (¥880)

●容量: 1個あたり15g ●出荷/包装: 1/40

▶アースガーデン おうちの草コロリジョウロ ヘッド2L [アース製薬]



注文番号	容量	入数	本体(税込価格)
①44328	250984	11個	¥1,200 (¥1,320)

●容量: 20 ●出荷/包装: 1/8

※はお客へ直送することをおすすめする商品です。ただし、送料等は有料になります。(最寄りと一部地域の方はお問い合わせください)

※商品のリサイクルマークは変更されることになりはじりご了承ください。 2026C

殺虫剤 / 防虫剤 / 除草剤

家庭用 台所用 洗濯 衛生用品 消臭剤 掃除機 白濁用雑貨品 防虫剤

照明・電器 観音土まじり 本まじり

見積依頼票

調達番号

2-186①

調達件名	チャック付きポリ袋の購入		
規格仕様	下記仕様のとおり		
仕 様			
物品名	規格	数量	備 考
チャック付きポリ袋	ユニバック、J-4、100枚入り【同等品可】	30 袋	
摘 要	早期納入希望		
参考事項			
納入期限	令和8年7月31日(金)		
納入場所	岡山市北区富田町1-3-2 鑑識科学センター		
見積書提出期限	公開締切日の正午		
見積書提出場所	出納局用度課調達班 (岡山市北区内山下2-4-6 地下1階)		
見積に係る照会先	出納局用度課調達班 (Tel 086-226-7540)		
要求課 (仕様に係る照会先)	警察本部鑑識課 福井 直通番号(086-234-0110)		
参加資格	「オープンカウンター説明書」に記載の <u>見積参加者に必要な資格要件</u> のとおり		
その他	<p>1 仕様欄に【同等品可】と記載している場合は「<u>同等の規格品</u>」による見積もりを認める。 同等品で見積もる場合は、見積書提出前に要求課の承諾を得ること。また、見積書の規格には承諾を得た規格を記入し、備考欄に承認を受けた年月日、担当者名を記入すること。 <u>なお、【同等品可】との記載がない場合は、同等品による見積もりを認めない。</u></p> <p>2 仕様欄に見本がある旨記載している場合は、見本を見積書提出場所に見積書提出期限まで提示する。</p> <p>3 この見積依頼票に記載のない事項については、オープンカウンター説明書による。</p>		



ED! エディオングループのフォ
ーレスト(株)が運営するオフィス通 承認機能 購入履歴・再注文 マイリスト 注文番号入力 機能・サービス
販フォレストウェイ



会員登録

ログイン

すべてのカテゴリ ▼ 商品名、注文番号、型番、キーワード

商品比較

カート

0点

0点 0円

サービスメニュー

法人は新規登録ですぐに使える 1,000円OFFクーポン進呈

1,500円(税込)以上 送料当社負担

最短お届け 当日・翌日

ご注文は FAX&OK!

請求書払いOK 即日発行!

カテゴリ: ラッピング・包装用品 > ポリ袋 > チャック付ポリ袋 > チャック付ポリ袋 (厚さ0.04mm)

セイニチ ユニパック(R) 340×240×0.04mm 100枚入 J-4

加蓋で使いやすい厚み0.04mmの縦長タイプのチャック付きポリ袋
11枚入り 1箱(50袋)



1会員様3枚まで限り

最初の商品レビューを書く「レビューを書いて割引クーポンGET!!!」
♡29名がマイリストに登録しています

東京23区へのお届けは今ご注文頂くと本日お届け可能です!

1,140円(税抜) 1,254円(税込)
ポイント還元 6~57ポイント貯まります

在庫: 1

比較リストに追加 マイリストに登録

送料 300円(税込) 432円(税込)
送料,500円(税込)以上
送料当社負担!

注文番号 172486

販売単位 1パック

お届け日 (指定可) 10:33 現在

東京23区	6/3(水)	11時までのご注文
エリアA	6/4(木)	17時までのご注文
エリアB	6/5(金)	17時までのご注文
エリアC	6/6(土)	17時までのご注文

この商品には関連商品、色・サイズ・入数違いの商品があります

- セイニチ ユニパック 厚口 J-8 240*340*0.08mm 100枚 #6651520
1,844円(税込) 2,028円(税込)
- セイニチ ユニパック 厚口 0.08mm A-8 100枚入 #6651351
393円(税込) 432円(税込)
- セイニチ ユニパック 厚口 0.08mm B-8 100枚入 #6651352
383円(税込) 421円(税込)
- セイニチ ユニパック 厚口 0.08mm C-8 100枚入 #6651353
477円(税込) 524円(税込)
- セイニチ ユニパック 厚口 0.08mm D-8 100枚入 #6651354
591円(税込) 650円(税込)
- セイニチ ユニパック 厚口 280*200*0.08mm I-8 100枚 #6651519
1,741円(税込) 1,915円(税込)
- セイニチ 「ユニパック」 A-4 黄 70×50×0.04 (300枚入) A-4-CY
795円(税込) 874円(税込)
- セイニチ 「ユニパック」 A-4 青 70×50×0.04 (300枚入) A-4-CB
795円(税込) 874円(税込)

商品説明

もっともスタンダードなチャック付ポリ袋です。開口段差カットで、開けやすく閉めやすい、何度でも開閉自在です。文房具、E用雑貨品、食品、医薬品、繊維製品などの包装・仕分けに。食品衛生法規格基準適合商品です。

仕様

◎サイズ:チャック下340×袋幅240×厚0.04mm◎材質:LDPE◎注文単位:1パック(100枚)

品番

J-4

備考

※メーカーの都合により、パッケージ・仕様等は予告なく変更になる場合がございます。

初めての方へ

今なら合計1,000円分クーポンをプレゼント!
会員登録時にメルマガ受信を「希望する」を選択いただくと、すぐ使える合計1,000円分クーポンを進呈します。
(5,000円以上のご注文時に利用できます。)

法人は新規登録ですぐに使える 1,000円OFFクーポン進呈

見積依頼票

調達番号

3-151①

調達件名 CMC クラッチの購入

規格仕様 下記仕様のとおり

仕 様

物品名	規格	数量	備 考
CMC クラッチ	11mm用<規格限定>	1 個	

摘 要

参考事項 希望購入価格 214,500 円(税込み)以内

納入期限 令和8年12月31日

納入場所 岡山県消防防災航空センター(岡山市北区日応寺761-1) ✓

見積書提出期限 公開締切日の正午 ✓

見積書提出場所 出納局用度課調達班 (岡山市北区内山下2-4-6 地下1階)

見積に係る照会先 出納局用度課調達班 (Tel 086-226-7540)

要求課(仕様に係る照会先) 知事直轄消防保安課 直通番号(086-250-0330) 担当: 平島 ✓

参加資格 「オープンカウンター説明書」に記載の 見積参加者に必要な資格要件 のとおり

その他

- 仕様欄に【同等品可】と記載している場合は、「同等の規格品」による見積もりを認める。
同等品で見積もる場合は、見積書提出前に要求課の承諾を得ること。また、見積書の規格には承諾を得た規格を記入し、備考欄に承諾を受けた年月日、担当者名を記入すること。
なお、【同等品可】との記載がない場合は、同等品による見積もりを認めない。
- 仕様欄に見本がある旨記載している場合は、見本を見積書提出場所に見積書提出期限まで提示する。
- この見積依頼票に記載のない事項については、オープンカウンター説明書による。

3-151(2)

CMC クラッチ 11mm用



見積依頼票

調達番号

3-152①

調達件名	保護メガネ等の購入		
規格仕様	下記仕様のとおり		
仕 様			
物品名	規格	数量	備考
保護メガネ	ESS CROSSBOW3LS 740-0387 <規格限定>	3 個	
EK 3wey アイウェア 眼鏡ストラップ	16409 <規格限定>	3 個	
摘 要			
参考事項	希望購入価格 70,950 円(税込み)以内		
納入期限	令和8年11月30日		
納入場所	岡山県消防防災航空センター(岡山市北区日応寺761-1)		
見積書提出期限	公開締切日の正午		
見積書提出場所	出納局用度課調達班 (岡山市北区内山下2-4-6 地下1階)		
見積に係る 照会先	出納局用度課調達班 (Tel 086-226-7540)		
要求課 (仕様に係る 照会先)	知事直轄消防保安課 直通番号(086-250-0330) 担当: 平島		
参加資格	「オープンカウンター説明書」に記載の <u>見積参加者に必要な資格要件</u> のとおり		
その他	<p>1 <u>仕様欄に【同等品可】と記載している場合は、「同等の規格品」による見積もりを認める。</u> 同等品で見積もる場合は、見積書提出前に要求課の承諾を得ること。また、見積書の規格には承諾を得た規格を記入し、備考欄に承認を受けた年月日、担当者名を記入すること。 <u>なお、【同等品可】との記載がない場合は、同等品による見積もりを認めない。</u></p> <p>2 仕様欄に見本がある旨記載している場合は、見本を見積書提出場所に見積書提出期限まで提示する。</p> <p>3 この見積依頼票に記載のない事項については、オープンカウンター説明書による。</p>		

3-152②

保護メガネ



ESS CROSSBOW 【正規品】 イーエスエス クロスボウ 3LSキットブラック 曇り防止加工交換レンズ3枚セット 740-0387 サングラスメンズ

型番・品番 740-0387

JANコード 811533014538

EK3wayアイウェア 眼鏡ストラップ



EK

イーケー 3way アイウェアリテーナー 眼鏡ストラップ 16409

見積依頼票

調達番号

3-153 ①

調達件名	ペツルペーシック等の購入		
規格仕様	下記仕様のとおり		
仕 様			
物品名	規格	数量	備 考
ペツル ペーシック	B18BAA <規格限定>	1 個	
ペツル スピンS1	P002AA00 <規格限定>	1 個	
ペツル プログレスアジャストI	L044BA00 <規格限定>	2 個	
摘 要			
参考事項	希望購入価格 59,774 円(税込み)以内		
納入期限	令和8年12月31日		
納入場所	岡山県消防防災航空センター(岡山市北区日応寺761-1)		
見積書提出期限	公開締切日の正午		
見積書提出場所	出納局用度課調達班 (岡山市北区内山下2-4-6 地下1階)		
見積に係る 照会先	出納局用度課調達班 (Tel 086-226-7540)		
要求課 (仕様に係る 照会先)	知事直轄消防保安課 直通番号(086-250-0330) 担当: 平島		
参加資格	「オープンカウンター説明書」に記載の <u>見積参加者に必要な資格要件</u> のとおり		
その他	<p>1 <u>仕様欄に【同等品可】と記載している場合は、「同等の規格品」による見積もりを認める。</u> 同等品で見積もる場合は、見積書提出前に要求課の承諾を得ること。また、見積書の規格には承諾を得た規格を記入し、備考欄に承認を受けた年月日、担当者名を記入すること。 <u>なお、【同等品可】との記載がない場合は、同等品による見積もりを認めない。</u></p> <p>2 仕様欄に見本がある旨記載している場合は、見本を見積書提出場所に見積書提出期限まで提示する。</p> <p>3 この見積依頼票に記載のない事項については、オープンカウンター説明書による。</p>		



ベーシック B18BAA



コンパクトで用途の広いロープクランプ

¥9,200 (税込¥10,120)

ロープクランプ『ベーシック』は、非常にコンパクトで握りやすいロープクランプです。大きなローホールにはランヤードとフットループのカラビナを簡単にクリップすることができます。



スピン S1 P002AA00



コンパクトなスイベル付高効率シングルプーリー

¥18,000 (税込¥19,800)

プーリー『スピン S1』は、ロープの着脱のために支点から器具を取り外す必要がないため、引き上げやディビエーション、チロリアンブリッジの設定を効率化できます。コンパクトで軽量なため、テクニカルレスキューにおいて非常に便利です。シールドボールベアリング内蔵の滑車により高い効率を発揮します。スイベルにより荷重がかかった状態でもプーリーの向きを変えることができ、またカラビナやロープ、スリングを直接連結できるため、作業が容易です。



プロGRESS アジャスト I

L044BA00



調節型プログレッション用シングルランヤード

¥11,100 (税込¥12,210)

『プロGRESS アジャスト I』は、他のランヤードと組み合わせて、ロープ登高や水平ライフラインでの使用等、様々な用途での安全確保が可能な調節型プログレッション用シングルランヤードです。ロープクランプ『アジャスト』により、素早く簡単な長さ調節が可能です。ロープクランプ『アジャスト』は、アンカーまたはハーネスの腹部アタッチメントポイントに接続でき、使用方向の切り替えが可能です。アクセサリ『キャプティブアジャスト』および『スチュアート』により、コネクタが適切な位置に維持されるため、操作が容易です。

next

見積依頼票

調達番号

3-154①

調達件名	データ復旧付USBメモリ等の購入		
規格仕様	下記仕様のとおり		
仕 様			
物品名	規格	数量	備 考
データ復旧付USBメモリ	16GB JOINTEX 2026商品コード 196-510 <規格限定>	2 個	別添のとおり
TerraShine 鍵付きポーチ	グレー 24cm×16.5cm×1.4cm <規格限定>	2 個	別添のとおり
			別添のとおり
			別添のとおり
摘 要			
参考事項	希望購入価格 6,556 円(税込み)以内		
納入期限	令和8年7月10日		
納入場所	循環型社会推進課		
見積書提出期限	公開締切日の正午		
見積書提出場所	出納局用度課調達班 (岡山市北区内山下2-4-6 地下1階)		
見積に係る照会先	出納局用度課調達班 (Tel 086-226-7540)		
要求課 (仕様に係る照会先)	環境文化部循環型社会推進課	(担当)大崎	直通番号(226-7308)
参加資格	「オープンカウンター説明書」に記載の見積参加者に必要な資格要件のとおり		
その他	<p>1 仕様欄に【同等品可】と記載している場合は、「同等の規格品」による見積もりを認める。同等品で見積もる場合は、見積書提出前に要求課の承諾を得ること。また、見積書の規格には承諾を得た規格を記入し、備考欄に承諾を受けた年月日、担当者名を記入すること。</p> <p><u>なお、【同等品可】との記載がない場合は、同等品による見積もりを認めない。</u></p> <p>2 仕様欄に見本がある旨記載している場合は、見本を見積書提出場所に見積書提出期限まで提示する。</p> <p>3 この見積依頼票に記載のない事項については、オープンカウンター説明書による。</p>		

イチオシ商品!

キャップの紛失の心配がなく、片手でワンタッチのラクラク接続ができる

ノック式USBメモリ

3-154

②

① 高速データ転送を実現!

8GB・16GBは最大90MB/s*
32GB・64GB・128GBは最大100MB/s*で、高速データ転送ができます。
*最大転送速度は実測値であり、すべての転送において保証するものではありません。

② 大切なビジネスデータを守ります!

エレコムのWebサイトからダウンロードすることで、セキュリティソフトの使用が可能です。
・パスワード自動認証機能「PASS」
・パスワード自動認証機能+ データ暗号化機能「PASS×AES」

ストラップ用ホール付



ブラック

8GB・16GB
最大 **90** MB/s



ブルー

32GB・64GB・128GB
最大 **100** MB/s



レッド



ホワイト

ノックで出して

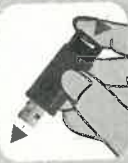

USBポートから抜くと自動で収納できる

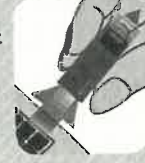

USBメモリ

NEW

①

USB 50Gbps

パスワード

暗号化

エレコム ノック式USBメモリ

記録容量	品番	●ブラック(BK)	●ブルー(BU)	●レッド(RD)	○ホワイト(WH)	単位	J価(税別)	(税込)
8GB	MF-PKU3008G ①	137-259	-	-	-	1本	¥1,460	¥1,606
16GB	MF-PKU3016G ②	137-239 ③	137-238 ④	137-237 ⑤	137-236	1本	¥1,980	¥2,178
32GB	MF-PKU3032G ⑥	137-249 ⑦	137-248 ⑧	137-247 ⑨	137-246	1本	¥2,520	¥2,772
64GB	MF-PKU3064G ⑩	137-258 ⑪	137-257 ⑫	137-256 ⑬	137-255	1本	¥4,600	¥5,060
128GB	MF-PKU3128G ⑭	137-231 ⑮	138-245 ⑯	138-246 ⑰	138-247	1本	¥6,080	¥6,688

●外寸(幅×奥×高): 57.7×20×10.5mm ●質量: 約10g ●保証期間: 1年間 ●出荷/包装単位: 1/180

万が一の時でも無償でデータを復旧! 復旧サービスを利用できるUSBメモリです。

USB 50Gbps
パスワード ※
暗号化 ※



ストラップ用ホール付

58mm

エレコム データ復旧付USBメモリ

記録容量	色	品番	商品コード	単位	J価(税別)	(税込)
① 16GB		MF-DRU3016GBKR	196-510		¥1,980	¥2,178
② 32GB	●ブラック	MF-DRU3032GBKR	196-511	1本	¥2,850	¥3,135
③ 64GB		MF-DRU3064GBKR	196-512		¥4,350	¥4,785

●外寸(幅×奥×高): 58×18.5×9mm ●質量: 8g ●保証期間: 1年間 ●出荷/包装単位: 1/180

パスワードロック機能・ハードウェア暗号化機能を搭載した情報漏洩対策USBメモリ。

USB 50Gbps
パスワード
暗号化



裏面にストラップ用ホール付

60mm

エレコム セキュリティUSBメモリ

記録容量	色	品番	商品コード	単位	価格(税別)	(税込)
① 4GB		MF-ENU3A04GBK	874-582		¥5,800	¥6,380
② 8GB	●ブラック	MF-ENU3A08GBK	874-583	1本	¥8,800	¥9,580
③ 16GB		MF-ENU3A16GBK	874-584		¥11,800	¥12,780
④ 32GB		MF-ENU3A32GBK	196-513		¥15,800	¥17,180

●外寸(幅×奥×高): 60×20.8×7.8mm ●質量: 10g ●保証期間: 1年間 ●出荷/包装単位: 1/180

NEW USB Type-A/C両方のコネクタを搭載したスイング式USBメモリ。

ストラップ用ホール付

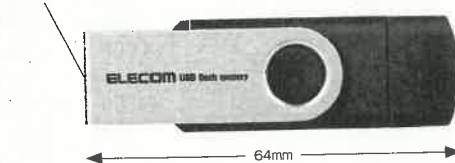

USB 50Gbps
パスワード ※
暗号化 ※

64mm

エレコム Type-A/C対応 USBメモリ<スイング式>

記録容量	色	品番	商品コード	単位	J価(税別)	(税込)
① 32GB		MF-TPC3032GBK	199-425		¥2,830	¥3,113
② 64GB	●ブラック	MF-TPC3064GBK	199-426	1本	¥4,560	¥5,016
③ 128GB		MF-TPC3128GBK	199-427		¥6,580	¥7,238
④ 256GB		MF-TPC3256GBK	199-449		¥10,800	¥11,880

●外寸(幅×奥×高): 64×19.5×10.5mm ●質量: 約11g ●保証期間: 1年間 ●出荷/包装単位: 1/180

USB Type-A/Type-Cコネクタ両対応のフラッシュメモリ

USB 20Gbps
Type-C
USB 50Gbps
Type-A

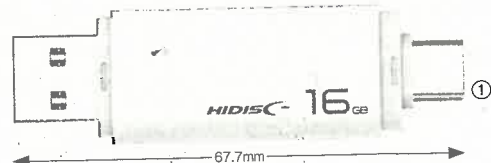

67.7mm

HIDISC Type-A/C対応 USBメモリ<キャップ式>

記録容量	色	品番	商品コード	単位	J価(税別)	(税込)
① 16GB		HDFU134C16G3C	124-633		¥1,600	¥1,760
② 32GB		HDFU134C32G3C	124-634	1本	¥1,690	¥1,859
③ 64GB	○ホワイト	HDFU134C64G3C	124-635		¥2,140	¥2,354
④ 128GB		HDFU134C128G3C	124-636		¥3,980	¥4,378

●外寸(幅×奥×高): 67.7×18.5×8.7mm ●質量: 9.7g ●保証期間: 1年間 ●出荷/包装単位: 1/10/100

最新情報はWebへ!



P.93 ~ 94共通アイコンについて

- 暗号化** メモリ上のソフトウェアを使用してパスワードによるセキュリティロックが可能。パスワードを解除しないとメモリ内のデータを読み書きできないため、データ盗難時のリスクを軽減します。
- 暗号化** メモリ内に保存されたデータを自動かつ強制的に暗号化します。保存されたデータは米国政府標準で日本政府も推奨する信頼性の高い暗号方式「AES256bit」で暗号化されています。(暗号化/解除はパスワード設定が必要です。)
- 暗号化** データを暗号化して、メモリ内に保存することができる高度なセキュリティ機能です。ユーザー以外がデータを読み出すことは難しく万が一の紛失・盗難時も情報を守れます。
- 各メーカーのホームページから提供されるソフトをダウンロードすることで、セキュリティ機能を取得できる場合は※印で表示しております。

3-154(3)

LiberFlyer (リバーフライヤー) で買い物を

スポンサー

スツール・オフィス用品・事務用品・金銭管理・会計用品・集金袋



クリックしてフルビューを表示する



鍵付きポーチ 収納ボックス 集金袋 貴重品ボックス 盗難防止 小物 鍵収納 現金 クレジットカード パスポート用 大容量 ポータブル 旅行 出張 カギ管理 通帳保管ケース (グレー)

TerraShineのストアを表示
3.7 (20)

¥899

Amazon Mastercard (年会費・入会費 永年無料)は、Amazonでのお買い物ですべて+2.0%ポイント(プライム会員 限定) | 入会ポイントを見るにはログインしてください。詳しく見る



Amazonによる 安心・安全へのお客様情報の保護
発送 取り組み 保証

サイズ: 24 cm x 16.5 cm x 1.4 cm

24 cm x 16.5 cm ...	24 cm x 16.5 cm ...
¥899	¥1,810

色: グレー

ブランド TerraShine

色 グレー

商品の寸法 25長さ x 17幅 x 1.4高さ cm

特徴 防水・防汚設計、コンビネーションロック、ファスナーとマジックテープ固定、持ち運びやすい

サイズ 24 cm x 16.5 cm x 1.4 cm

この商品について

- 【優れた耐久性】この収納バッグは高強度のオックスフォード生地を使用しており、優れた耐摩耗性と耐久性があります。引っ張りや摩擦にも強く、壊れにくいです。防水・防汚設計で、突如の雨や汚れにも対応でき、内部を常に清潔に保ちます。
- 【広々とした内部スペース】サイズは24cm x 16.5cmで、さまざまな書類や小物を簡単に収納できます。複数のポケットが内蔵されており、物の分類と整理がしやすく、取り出しも便利です。
- 【安全ロック設計】コンビネーションロック付きのキーケースが貴重品を追加で保護します。デフォルトのパスワードは000ですが、必要に応じて手動で変更できます。旅行中の盗難や紛失から貴重品を守るために、ファスナーとマジックテープ固定設計で物が落ちにくくなっています。
- 【持ち運びやすい】コンパクトなサイズで、旅行や出張、緊急時に便利に持ち運べます。バッグやリュックに簡単に収納でき、どこでも使いやすいです。
- 【多機能な用途】この収納バッグは旅行や出張だけでなく、キャンプやスポーツなどのシーンでも活躍します。スマートフォン、パスポートや手帳、紙幣、キャッシュカード、通帳や印鑑などの小さめの小物を収納できます。

もっと見る

この商品に関する問題を報告する

¥899

無料配送 6月18日 木曜日にお届け (初回注文特典) 詳細を見る

または 最も早い配送 明日 6月17日にお届け (7 時間 23 分以内にご注文の場合) 詳細を見る

お届け先鳥取市 710-0821-お届け先の更新

在庫あり。在庫状況について

数量: 1

カートに入れる

今すぐ買う

出荷元 Amazon

販売元 XIUFENG-JP

(153件

の評論) 商品パッケージで発送する

ギフトオプション レジで利用可能

すべてを見る

リストに追加

Amazonの他の出品者

新品 (2) 件の出品: ¥899 初回のご注文は送料無料です。



Nichee 【防犯アドバイザー】監修...

3.5 42

¥1,884

スポンサー

スポンサー

よく一緒に購入されている商品



+



+



総額: ¥2,797

3をすべてカートに追加する

これらの商品は、それぞれ別の出品者から販売、発送されます。 詳細を表示

対象商品: TerraShine 鍵付きポーチ 収納ボックス 集金袋 貴重品ボックス 盗難防止 小物 鍵収納...

¥899

DONGFANGB 耐火バッグ 鍵付き袋 小型 鍵付きポーチ 収納ボックス 集金袋 貴重品ボックス 盗難...

¥899

へいりん Heinn 鍵付きポーチ 【牛津布+デニム素材・美観アップ・防水強化・防犯】貴重品ボ...

¥999

類似商品のビデオ

見積依頼票

調達番号

3-155 ①

調達件名	別紙のと通りの購入		
規格仕様	下記仕様のとおり		
仕 様			
物品名	規格	数量	備 考
別紙のとおり			
ドロップボトル他			
摘 要	別紙のとおり		
参考事項	別紙のとおり		
納入期限	令和8年7月24日		
納入場所	岡山大学教育学部本館1階155号室(谷本准教授)(不在の場合は教育学部本館2階教職支援事務の本瀬さん)		
見積書提出期限	公開締切日の正午		
見積書提出場所	出納局用度課調達班 (岡山市北区内山下2-4-6 地下1階)		
見積に係る照会先	出納局用度課調達班 (Tel. 086-226-7540)		
要求課 (仕様に係る照会先)	教育庁義務教育課	(担当)石井	直通番号(226-7910)
参加資格	「オープンカウンター説明書」に記載の見積参加者に必要な資格要件のとおり		
その他	<p>1 仕様欄に【同等品可】と記載している場合は、「同等の規格品」による見積もりを認める。同等品で見積もる場合は、見積書提出前に要求課の承諾を得ること。また、見積書の規格には承諾を得た規格を記入し、備考欄に承認を受けた年月日、担当者名を記入すること。 <u>なお、【同等品可】との記載がない場合は、同等品による見積もりを認めない。</u></p> <p>2 仕様欄に見本がある旨記載している場合は、見本を見積書提出場所に見積書提出期限まで提示する。</p> <p>3 この見積依頼票に記載のない事項については、オープンカウンター説明書による。</p>		

(別紙)

調達番号

3-155(2)

物品名	規格	数量	備考
HIRAISM ドロッパーボトル詰替え ボトル 液体 小分け スポイト 点 眼容器	プラスチック漏斗付き(15ml 100 個) 【同等品可】	2 箱	
スゴふわっ綿棒	60本入 【同等品可】	24 個	
ステンレスバット 4枚セット	22.8×14.8cm浅型 1.2cm厚 【同等品可】	5 個	
焚き火シート極厚1mm 耐熱シート 難燃シート 101*101cm 91*65cm 61*50cm	30×30cm 黒色1枚 【同等品可】	16 個	
ニッチプラス(Niche Plus)業務用 小さいマヨドレソースカップ クリア	フタ付3/4オンス(約20ml) 125個 入 【同等品可】	3 箱	
チャッカマン	10セット 【同等品可】	2 個	
セリアカラーフレームキャンドル	5本入り 【同等品可】	20 個	
雑巾	2枚入り 【同等品可】	10 個	
摘要			
参考事項	希望購入価格 50,105 円(税込み)以内		

お届け先: 倉敷市 710-0821
すべて ▶ 点眼瓶
場所を更新する

アカウント & リスト
注文履歴

プライム会員特典 対象の映画・TV番組見放題 ▶

DIY・工具・ガーデン 電動工具 電動工具アクセサリ 作業工具 大工道具 ガーデン エクステリア 住宅用設備 リフォーム バーゲン

外出先でもスマートに使える薄型充電 薄型&持ち歩き充電 今すぐチェック ▶

3-155③

産業・研究開発用品 業務用医療用品 研究室用品 ガラス製品 実験器具 点眼・点鼻容器



クリックしてフルビューを表示する



HIRAISM ドロッパーボト ル 詰め替え ボトル 液体 小分け スポイト 点眼 容 器 プラスチック 漏斗付き (15ml 100個)

HIRAISMのストアを表示

3.8 (101)

無料配送 6月14日 日曜日にお
届け (初回注文特典)
詳細を見る

または 最も早い配送 明日 6月
13日にお届け (8 時間 37 分以
内にご注文の場合) 詳細を見る

お届け先倉敷市 710-0821-お届
け先の更新

在庫あり。在庫状況について

数量: 1

カートに入れる

今すぐ買う

出荷元 Amazon
販売元 HIRAISM (適格請求
書の発行対象です
(インボイス)) ...

Amazon Mastercard (年会費・入会費 永
年無料)は、Amazonでのお買い物で いつ
も+2.0%ポイント (プライム会員 限定) | 入
会ポイントを見るにはログインしてくださ
い。詳しく見る

Amazonに
よる発送

日本の中小
企業

安心・安全
への取り組
み

お客様情報
の保護

パターン名: 15ml 100個

15ml 100個	3ml 50個	3ml 100個	5ml 50個
5ml 100個	10ml 50個	10ml 100個	15ml 50個
20ml 50個	20ml 100個		

レビュー (2128件)
レビューで利用可能
お客様の情報を保護し
ています

リストに追加

ブランド HIRAISM

ボトルタイプ プラスチックボトル
ブ

色 クリア

容量 15 ミリリットル

特徴 ドロッパータイプ, 漏斗付き



レジプロb マイクロチューブ...

5.0 7
¥1,580

スポンサー

この商品について

- 【大容量100個セット】ドロッパータイプ
のスポイトボトルを大容量100個セットで
お届けいたします。抽出口が点眼型になっ
ており、塗料やオイル類、クリーム、溶
剤、その他液体の小分けや詰め替えに大変
便利です。
- 【液漏れ防止のキャップと漏斗付き】密閉
性に優れたスクリューキャップ付きですの
で、中身の液漏れをしっかりと防ぎます。
また詰め替えに便利な漏斗付きです。様々
な液体の保存や保管にぜひお役立て下さ
い。
- 【持ち運びに便利】コンパクトなポー
タブルタイプですので、旅行や出張等の外出時
の携帯に便利です。また、無毒無害の高品
質で柔らかなPE素材を使用しているため、
安心してお使いいただけます。

3-155 (4)

- 【商品内容】ドロッパーボトル：100個入
付属：漏斗 容量：15ml 高さ：6.9cm
ボトル径：2.3cm 口径：1cm カラー：
半透明×白 素材：PE ※一時期誤って組
み立て済みの商品が入荷されておりました
が、現在は組み立て前の正常な状態に戻っ
ております。
 - 【年中無休/30日保証】万が一商品の初期
不良・不具合や欠品・破損等ございましたら、
大変お手数ではございますが、カスタ
マーサポートまでお願いいたします。購入
後30日間はAmazonポリシーに準じて返
品・返金のご対応をさせていただきます。
- > もっと見る

その他の詳細

日本の中小企業
 こちらは、日本の中小企業のブランドの商品です。詳細はこちら

 この商品に関する問題を報告する

スポンサー

よく一緒に購入されている商品

一緒に購入されている商品に基づく



+



+



総額: ¥5,163

ポイントの合計: 19pt

3をすべてカートに追加する

対象商品: HIRAISM ドロッパー
 ボトル 詰め替え ボトル 液体 小分
 け スポイト 点眼 容器 プラスチ…
 3.8 101
 ¥2,599

スポンサー
 Tploook 12個セット120ml ドロッ
 パーボトル 半透明 目盛り付き プ
 ラモデル 塗料 小分けボトル ス…
 4.4 108
 ¥1,899
 19ポイント(1%)

スポンサー
 サムコス スポイト 4ml ピペット
 100本 使い捨て ポリスポイト プ
 ラスチック製 料理用 自由研究…
 3.9 252
 ¥665

これらの商品は、それぞれ別の出品者から販売、発送されます。詳細の表示

この商品に関連する商品 スポンサー



HAPPY SUGAR 点眼容器
 ドロッパーボトル 100個
 入り 小分けボトル プラ
 スチック スポイト ニ…
 .11
 ¥1,750
 18ポイント(1%)



自然化粧品研究所 スポイ
 トタイプ 点眼容器 ドロ
 ッパーボトル 詰め替え容
 器 詰め替えボトル 半…
 490
 ¥6,002
 60ポイント(1%)



HIRAISM トラベルボト
 ル 詰め替え 小分けボト
 ル シャンプーボトル ミ
 ニボトル チューブ型…
 5
 -10% ¥2,249
 過去: ¥2,499



Sefoemut ドロッパーボ
 トル グルーボトル 滴瓶
 蓋付50ml塗料小分けボ
 トル 液体容器 アート…
 ¥2,618
 26ポイント(1%)

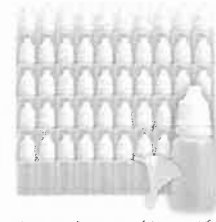

I'm so happy ドロッパ
 ーボトル 詰め替え 液体
 小分け容器 ミニ プラス
 チック スポイト 漏斗…
 4
 ¥1,430



2ml スポ
 個セット
 明、液体
 容器、ド
 ¥1,543
 46ポイン

この商品をチェックした人はこんな商品もチェックしています

DAISO まとめ買い
オンラインショップ

キーワード・JANコードから探す ... 取扱商品：33346点



カート



税込 11,000 円 以上で **配送料無料** ※沖縄県・離島は配送対象外となります。

ログイン

新規会員登録

- THREEPPY (スリーピー) >
- 文具 >
- 収納 >
- リビング >
- インテリア >
- 化粧・ヘアケア >
- ヘルスケア・ベビー・介護 >
- 衛生・オーラル・バス用品 >
- バッグ・服飾雑貨 >
- 靴・トラベル・雨具 >
- 衣料品 >
- ギフト >
- ハンドメイド >
- 玩具・パーティー・スポーツ >
- キッチン用品 >
- 行楽・レジャー >
- 食器・テーブルウェア >
- キッチン消耗・日用品 >
- 掃除 >
- 洗濯 >
- 電気 >
- 工具・車・自転車 >
- リフォーム >
- 園芸・ペット >
- 食品 >
- イベント >
- NaRaYa >



スゴふわっ綿棒60本入

商品グループ: 1
 JANコード: 4550480507484
 1セット30個入
 在庫: 在庫あり

セット数: - 1 +

商品個数: 30



3-155⑥

商品情報

原産国・地域：日本

材質：綿球：脱脂綿、軸：紙

単品サイズ：7.8cm×0.5cm×0.5cm

パッケージ入数：60個入

商品説明：プール後やお風呂あがりに！_お化粧なおしに！該当該当無し該当●直射日光・高温多湿の場所を避けて、保管してください。●お子様の手の届かない場所に保管してください。●お子様だけの使用はやめてください。●使用する際は、周囲の状況（ぶつかったりしないように）に注意してください。●鼓膜や粘膜を傷つける恐れがありますので、耳または鼻の奥まで入れないでください。●刺激、異常を感じた場合は、直ちに使用を中止し、医師に相談してください。●本来の用途以外に使用しないでください。●溶液等に浸して使用する場合は、綿球が抜け易くなる場合があります。

お届け先: 新城市 710-0821
場所を更新する

すべて > ステンレス+パット+4枚セット+22.8×14.8cm

アカウント > アカウント > リスト > 注文履歴

0

すべて Amazon.co.jp > キッチン家電 > パット > ステンレス+パット+4枚セット+22.8×14.8cm

Prime Video ▶ **君のところが観たいもの。**

家電 Amazonランキング キッチン家電・生活家電・季節・空調家電・理美容家電・健康家電・照明・大型家電・浄水器・お買い得情報・セール

アマゾンに出品しませんか?
初めてでも安心・簡単

amazon 出品サービス

今すぐチェック▶

3-155(7)

ホーム & キッチン > キッチン用品 > 調理・製菓道具 > 調理器具 > パット



クリックしてフルビューを表示する



ステンレス パット 4枚セット 22.8×14.8cm 浅型 1.2cm厚 下 ごしらえ トレー 角型 揚げ物 丈夫 食洗機対応

Ranvaのストアを表示
4.6 (3)

Amazon Mastercard (年会費・入会費 永年無料)は、Amazonでのお買い物でいつでも+2.0%ポイント(プライム会員 限定) | 入会ポイントを見るにはログインしてください。詳しく見る

ポイント: 13pt (1%) 詳細はこちら

Amazonによる 安心・安全への お客様情報の保護

発送 取り組み 譲

商品荷物数: 4

4 2

色 銀
材質 ステンレス鋼
サイズ 中
ブランド Ranva
商品の寸法 22.8長さ x 14.8幅 x 1.2高さ cm

この商品について

- 高品質ステンレス・サビに強い: 食品級ステンレスを採用し、耐久性と衛生面に優れています。匂い移りや色移りがなく、肉や魚の下味付け、揚げ物の準備など、毎日の調理に安心して長く愛用いただけます。
 - 下ごしらえ効率化・浅型サイズ: 22.8×14.8cmの絶妙なサイズ。1.2cmの浅型設計で食材を並べやすく、調理スペースを有効活用。切った食材を小分けに準備することで、調理の手際が劇的に良くなります。
 - 角丸加工・安全な傷防止設計: 縁に丸みを持たせた巻取り加工を施し、手を傷つけない安全設計。滑らかな質感で洗う際も安心です。1枚約135gと軽量なので、片手でサッと取り回しができます。
 - 食洗機対応・お手入れ簡単: 高温に強いオールステンレス製で、食洗機や消毒棚の使用が可能。油污れもサッと落ちやすく、後片付けの手間を大幅に軽減。常に清潔な状態でキッチンを保てます。
 - 極薄1.2cm・スッキリ隙間収納: 非常に薄いため、複数枚重ねても驚くほどコンパクト。引き出しやキッチンの隙間にスッキリ収まります。
 - 4枚セット・多用途対応: 4枚セットで複数の食材を同時に下ごしらえ可能。揚げ物、焼き物、盛り付けトレーなど、様々な調理シーンで活躍します。
- > もっと見る

この商品に関する問題を報告する

ポイント: 13pt (1%) 詳細はこちら

無料配送 6月14日 日曜日にお届け (初回注文特典) 詳細を見る

または 最も早い配送 明日 6月13日にお届け (8時間9分以内にご注文の場合) 詳細を見る

お届け先: 新城市 710-0821-お届け先の更新

在庫あり。在庫状況について

数量: 1

カートに入れる

今すぐ買う

出荷元	Amazon
販売元	Ranva(正規品ショップ)
支払い方法	評価) お客様情報を保護しています
ギフトオプション	レジで利用可能

リストに追加



パット 角パット ステンレスパッ...
¥3,988

スポンサー

スポンサー

ZEN Campsでお買い物

スポーツ&アウトドア、アウトドア、安全対策・サバイバル、ヒバークザック・シート

3-155(8)

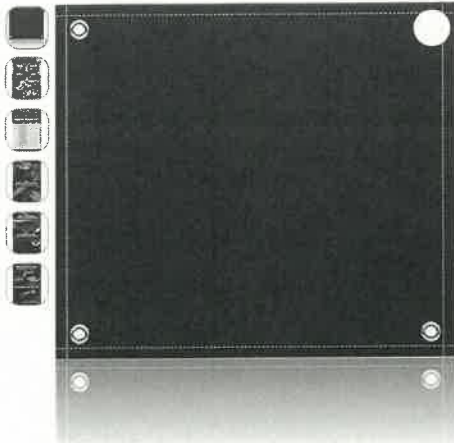

クリックしてフルビューを表示する

焚き火シート チクチクしない スパッタシート 焚き火台シート極厚 1mm 耐熱シート 難燃シート
101*101cm 91*65cm 61*50cm 芝生保護 スパッタ防止 耐火 耐熱 防災 溶接 ガラス繊維 薪ストーブ パーベキューコンロ ガラス繊維 耐火 防災 防火 シート キャンプ 焚き火用

Fieektyのストアを表示

4.3

(474)

このストアの他のカテゴリ: ヒバークザック・シート

過去1か月で50点以上購入されました

¥749 税込

Amazon Mastercard (年会費・入会費 永年無料)は、Amazonでのお買い物でいつでも+2.0%ポイント(プライム会員 限定) | 入会ポイントを見るにはログインしてください。詳しく見る

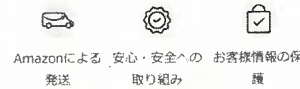

Amazonによる 安心・安全への 取り組み お客様情報の保護

色: 1) 【黒色】 30x30cm



ブランド Fieekty
色 1) 【黒色】 30x30cm
付属コンポーネント 本体
材質 耐炭化繊維
モデル名 djcdjc

この商品について

- 【焚き火シート・新品誕生】 使用寸法: 30cm×30cm。お待ちいたしました！ Fieekty焚き火シートブラック誕生！光を反射することなく全ての色を吸収し、幻のような神秘さを醸し出す黒の世界。
- 【地面を守る】 「耐炭化繊維」で耐熱温度は「1500℃」。焚き火台から発生する放射熱を回り火の粉や燃えかすがこぼれた時に地面や芝、ウッドデッキ等のダメージを軽減する焚き火シートです。地面を焦がさず環境に配慮しながら焚き火をお楽しみください！縫製の糸も難燃素材のものを利用。1回の焚き火で糸が焼き切れ、ほつれるという心配もございません。
- 【素手で触ってもチクチクしない】 シリコン加工によって、ガラス繊維特有の手に感じるチクチクとした痛みはなく、手触りが良いためガラス繊維が苦手な敏感肌のユーザーにおすすめのシートです。また撥水性もあるので地面が濡れた場所でも使用可能で水洗いもできます。
- 【固定できるハトメ】 ハトメがあるので、焚き火シートの4つの穴を通して、ベグで焚き火台シートを地面にしっかり固定でき、フックに掛けることもできます。風が強くなければそのままでも大丈夫っちゃ大丈夫そうですが、特に軽めの焚き火台を持っている人はベグを忘れずに！
- 【使用場合】 最近発売されている小さい焚き火台、軽量焚き火台、その他もちろん、地面へのダメージをあまり考慮していないようなものを使っている人は、ぜひこのシートを買って欲しいと思います。バイクのシートバッグのマフラー焼け防止にも適用です。商標登録番号: 第6307890号

> もっと見る

この商品に関する問題を報告する

今すぐチェック

¥749 税込

無料配送 6月18日 木曜日にお届け (初回注文特典) 詳細を見る

または 最も早い配送 明日 6月17日にお届け (37分以内にご注文の場合) 詳細を見る

お届け先: 倉敷市 710-0821 | お届け先の更新

在庫あり。在庫状況について

数量: 1

カートに入れる

今すぐ買う

出荷元 Amazon
販売元 Fieekty 公式ショップ
(1280件の評価)
ギフトオプション レジで利用可能
支払い方法 お客様情報を保護しています

リストに追加

スポンサー

よく一緒に購入されている商品

お届け先: 倉敷市 710-0821 すべて > ふたつきマヨネーズカップ
場所を更新する

JP アカウント&リスト 注文履歴

0

すべて Amazonポイント: 残高を確認 ヘルプ プチプラHauli ランキング

Amazon家族介護 無料登録で5%OFF

ホーム&キッチン Kitchen Collection Furniture Collection 家具 インテリア・雑貨 収納 寝具 ラグ・カーテン キッチン用品・食器



アマゾンに出品しませんか?
初めてでも安心・簡単

amazon 出品サービス

今すぐチェック

3-1559

産業・研究開発用品 > 飲食店舗用品 > 使い捨て用品 > テイクアウト容器 > クリーンカップ

倒れても漏れにくい
外嵌合タイプ



クリックしてフルビューを表示する



ニッチプラス(Niche Plus) 業務用 小さいマヨドレ ソースカップ クリア フタ 付 3/4オンス(約 20ml) 125個入

ブランド: ニッチプラス(Niche Plus)

4.2 (210)

Amazon おすすめ

過去1か月で200点以上購入されました

Amazon Mastercard (年会費・入会費 永年無料)は、Amazonでのお買い物でいつでも+2.0%ポイント(プライム会員限定) | 入会ポイントを見るにはログインしてください。詳しく見る

ポイント: 11pt (1%) 詳細はこちら

プロモーション情報 まとめ買いで新商品が10%OFF【A群対象】 買い物をする >

プライム会員限定セール 5点以上まとめ買いで2%ポイント還元 買い物をする >



Amazonによ 日本の中 安心・安全 お客様情報
る発送 企業 への取り組 の保護
み

スタイル: 3/4オンス(約20ml)125...

3/4オンス
(約...

2オンス
(60ml)50...

3.25オンス
(100ml)5...

ブランド ニッチプラス(Niche Plus)

色 クリア

材質 ポリプロピレン

容量 22.5 ミリリットル

商品の寸法 44長さ x 44幅 x 21高さ mm

ポイント: 11pt (1%) 詳細はこちら

無料配送 6月14日 日曜日にお届け(初回注文特典) 詳細を見る

または 最も早い配送 明日 6月13日にお届け(8時間18分以内にご注文の場合) 詳細を見る

お届け先倉敷市 710-0821-お届け先の更新

在庫あり。在庫状況について

数量: 1

カートに入れる

今すぐ買う

出荷元 / 販売元 Amazon.co.jp

支払い方法 お客様情報を保護しています

ギフトオプション レジで利用可能

リストに追加



50個セット ケーキボックス 透明...
¥1,999

スポンサー

この商品について

- 弁当やテイクアウト用のマヨネーズ・ドレッシング容器に最適 1食分のドレッシング(約 15ml)が入るサイズ
- サイズ:口径44mm×高21mm 本体 フタ各 125個
- 材質:(本体) ポリプロピレン, (フタ)PET 樹脂
- 食品衛生法適合商品 中国製
- 電子レンジはフタを外してご使用ください。本品は使い捨て容器のため、本来の用途以外でのご使用や複数回のご使用はおすすめできません。

> もっと見る

お届け先: 倉敷市 710-0821 すべて > チャッカマン
場所を更新する

アカウント & リスト > 注文履歴

すべて Amazonポイント 報酬を確認 > ヘルプ > プチアラハダ! > ランキング

Audible 無料体験で日用品などに使えるクーポン

ホーム&キッチン Kitchen Collection Furniture Collection 家具 > インテリア・雑貨 > 収納 > 寝具 > ラグ・カーテン > キッチン用品・食器 >

アマゾンに出品しませんか?
初めてでも安心・簡単

amazon 出品サービス

今すぐチェック >

3-155(10)

スポーツ&アウトドア > アウトドア > フィールドギア > 着火用ガスライター



クリックしてフルビューを表示する

東海 チャッカマン CR ライター 点火棒 レッド ブルー 約縦7×横2.7×幅23.5cm チャイルドロック 安全設計 日本製 抗菌 10個セット

ブランド: Tokai

5.0 (4)

過去1か月で100点以上購入されました

Amazon Mastercard (年会費・入会費 永年無料)は、Amazonでのお買い物でいつでも+2.0%ポイント(プライム会員限定) | 入会ポイントを見るにはログインしてください。詳しく見る

ポイント: 40pt (1%) 詳細はこちら



Amazonによる日本の中小企業への取り組み
安心・安全への取り組み
お客様情報の保護

サイズ: 中 (x 3)

中 (x 3)

中

おすすめ出品がない5オプションを見る

スタイル: チャッカマン 10個セット

チャッカマン2個セット

チャッカマンゴールド 2個セット

ターボタイプ 10本組

チャッカマン 10個セット

チャッカマン+ジュニアセット品

モダン

ブランド Tokai

色 レッド/ブルー

材質 ABS

スタイル チャッカマン 10個セット

商品の重量 0.07 キログラム

商品の寸法 7長さ x 2.7幅 x 23.5厚み cm

表示を増やす

prime

無料のお急ぎ便、限定セール、話題の映画やTV番組をお楽しみください。

プライムに登録する

ポイント: 40pt (1%) 詳細はこちら

無料配送 6月14日 日曜日にお届け 詳細を見る

または 最も早い配送 明日 6月13日にお届け (8時間 22分以内にご注文の場合) 詳細を見る

お届け先倉敷市 710-0821-お届け先の更新

在庫あり。在庫状況について

数量: 1

カートに入れる

今すぐ買う

出荷元	Amazon
販売元	株式会社東海 (117件の評価)
支払い方法	お客様情報を保護しています
ギフトオプション	レジで利用可能

リストに追加

Amazonの他の出品者

新品 (4) 件の出品: ¥3,980



燃焼時間約20時間! 火花の点火... 4.5 2

¥2,960

スポンサー

この商品について



検索 何をあ探してですか?



- カート
- お気に入り
- 注文履歴
- 新着情報
- マイページ

【初回限定】最大半額アプリクーポン配布中! ログインして確認 ※利用条件あり 詳細はこちら >

3-155 (11)

100円雑貨&日用品卸-BABABA > キッチン > 製菓・製パン・製麺 > キャンドル

100円雑貨&日用品卸-BABABA 4.68 (6,771件)

お知らせ: ★基本お問い合わせへのお返事は致していません。【...

ストア内を検索



カラーフレームキャンドル 5本入 (100円ショップ 100円均一 100均一 100均)

★ 0件のレビュー

価格

110円 + 送料790円 (東京都)

同一ストア3,960円以上で送料無料で対象商品を見る
条件により送料が異なる場合があります。

お買い物初めての方へ アプリ限定

50%OFFクーポン

ログインして確認

値引き上限500円

全額PayPay残高で支払い&LINEと連携で

内訳

獲得 4.5% (4pt)

獲得のうち4.5%は利用先・期間限定

ログインして確認

ご注意 表示よりも実際の付与数・付与率が少ない場合があります (付与上限、未確定の付与等) 詳細

原則税抜価格が対象です。特典詳細は内訳でご確認ください。

7/1までに発送予定

※休業日は発送されません。

詳細を見る

Yahoo!ショッピングからのオトクなお知らせ

合計5,000円相当プレゼント!

PayPayカード入会特典を使うと 110円 → 0円
うち2,000円相当は利用先・期間限定。他条件あり



違反申告の申請をする

商品情報

カラーフレームキャンドル、5本入りです。

カラフルな炎が出るキャンドルです

誕生日ケーキなどの演出で盛り上がります。

【お詫び】 受注増加に伴う配送遅延について

3-155(12)

ログインしていません

0

キーワード検索

開じる

カテゴリーからさがす

- インテリア >
- リビング >
- 化粧・ヘアケア >
- ヘルスケア・ベビー・介護 >
- 衛生・オーラル・バス用品 >
- バッグ・服飾雑貨 >
- 靴・トラベル・雨具 >
- 衣料品 >
- 文具 >
- ギフト >
- ハンドメイド >
- 玩具・パーティー・スポーツ >
- キッチン用品 >
- キッチン消耗・日用品 >
- 行楽・レジャー >
- 食器・テーブルウェア >
- 掃除 >
- 洗濯 >
- 収納 >
- 電気 >
- 工具・車・自転車 >
- リフォーム >
- 園芸・ペット >
- 食品 >
- THREEPPY(スリーピー) >



拡大するには画像をロールオーバー 拡大するには画像をクリック



マイクロファイバーぞうきん (グレー、厚手、2枚)

なし

100円(税込110円)

カテゴリ：掃除

JANコード：4550480617534

在庫： 在庫状況はログイン後確認できます

返金について

数量:



公式通販 セット・定とめ買い
オンラインショップ

見積依頼票

調達番号

3-156①

調達件名	簡易トイレ(排便袋・凝固剤5個付き)の購入		
規格仕様	下記仕様のとおり		
仕 様			
物品名	規格	数量	備 考
簡易トイレ (排便袋・凝固剤 5個付き)	スツール 色:ブラック サイズ:M<規格限定>	個 71	
摘 要			
参考事項	希望購入価格 263,978 円(税込み)以内		
納入期限	令和8年7月31日		
納入場所	教育庁保健体育課		
見積書提出期限	公開締切日の正午		
見積書提出場所	出納局用度課調達班 (岡山市北区内山下2-4-6 地下1階)		
見積に係る 照会先	出納局用度課調達班 (Tel 086-226-7540)		
要求課 (仕様に係る 照会先)	教育庁保健体育課	(担当)谷川	直通番号(226-7590)
参加資格	「オープンカウンター説明書」に記載の見積参加者に必要な資格要件のとおり		
その他	<p>1 仕様欄に【同等品可】と記載している場合は、「同等の規格品」による見積もりを認める。 同等品で見積もる場合は、見積書提出前に要求課の承諾を得ること。また、見積書の規格には承諾を得た規格を記入し、備考欄に承認を受けた年月日、担当者名を記入すること。 <u>なお、【同等品可】との記載がない場合は、同等品による見積もりを認めない。</u></p> <p>2 仕様欄に見本がある旨記載している場合は、見本を見積書提出場所に見積書提出期限まで提示する。</p> <p>3 この見積依頼票に記載のない事項については、オープンカウンター説明書による。</p>		

Fanxieastでお買い物

スポンサー

ドラッグストア シニアサポート 介護 在宅介護看護 トイレ 排泄介助 ポータブルトイレ



クリックしてフルビューを表示する



ビデオ

スツール 簡易トイレ 非常 用トイレ 【 防災グッズ 大賞2025】 災害用 トイ レ 防災トイレ 折りたたみ 携帯 stoole 非常用 アウト ドア レジャー 踏み台 イ ス 多機能 (ブラック・M (排便袋&凝固剤 5個付))

Dajieのストアを表示

4.2 (3,107)

過去1か月で200点以上購入されました

¥3,380

Amazon Mastercard (年会費・入会費 永年無料)は、Amazonでのお買い物でいつでも+2.0%ポイント(プライム会員限定) | 入会ポイントを見るにはログインしてください。詳しく見る

ポイント: 34pt (1%) 詳細はこちら

2点買うと10% OFF 買い物をする>

Amazonに
よる発送
企業
安心・安全
への取
り組
み
お客様情報
の保護

¥3,380

ポイント: 34pt (1%) 詳細はこちら

無料配送 6月17日 水曜日にお届け(初回注文特典) 詳細を見る

または 最も早い配送 明日 6月16日にお届け(10時間40分以内にご注文の場合) 詳細を見る

お届け先倉庫番 710-0821-お届け先の更新

在庫あり。在庫状況について

数量: 1

カートに入れる

今すぐ買う

出荷元 Amazon

販売元 スツール

(1512件

のレビュー)

ギフトオプション レジで利用可能

支払い方法 お客様情報を保護しています

リストに追加

色: ブラック

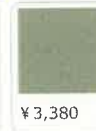

おすすめ出品がない? オプションを見る

サイズ: Mサイズ (排便袋&凝固剤付…

Mサイズ (排便袋&凝固剤付き) (x 2)

Lサイズ (排便袋&凝固剤付き)

Mサイズ (排便袋&凝固剤付き)

色 ブラック

商品の寸法 38奥行き x 13.5幅 x 34高さ cm

ブランド Dajie

シート材質 プラスチック

タイプ

商品の個数 1



スツール Step 簡易トイレ 非常用 4.3 850

¥2,980

スポンサー

見積依頼票

調達番号

3-157①

調達件名	非常食アルファ米(たけのこごはん)等の購入		
規格仕様	下記仕様のとおり		
仕 様			
物品名	規格	数量	備 考
非常食アルファ米 (たけのこごはん)	4970088140492 尾西食品株式会社 100g <規格限定>	71 個	
ミネラルウォーター	280ml以上【同等品可】	71 本	
摘 要			
参考事項	希望購入価格 49,203 円(税込み)以内		
納入期限	令和8年7月31日		
納入場所	教育庁保健体育課		
見積書提出期限	公開締切日の正午		
見積書提出場所	出納局用度課調達班 (岡山市北区内山下2-4-6 地下1階)		
見積に係る 照会先	出納局用度課調達班 (Tel 086-226-7540)		
要求課 (仕様に係る 照会先)	教育庁保健体育課	(担当)谷川	直通番号(226-7590)
参加資格	「オープンカウンター説明書」に記載の見積参加者に必要な資格要件のとおり		
その他	<p>1 仕様欄に【同等品可】と記載している場合は、「同等の規格品」による見積もりを認める。 同等品で見積もる場合は、見積書提出前に要求課の承諾を得ること。また、見積書の規格には承諾を得た規格を記入し、備考欄に承認を受けた年月日、担当者名を記入すること。</p> <p><u>なお、【同等品可】との記載がない場合は、同等品による見積もりを認めない。</u></p> <p>2 仕様欄に見本がある旨記載している場合は、見本を見積書提出場所に見積書提出期限まで提示する。</p> <p>3 この見積依頼票に記載のない事項については、オープンカウンター説明書による。</p>		

3-157②

Onisi

尾西のアルファ米

1食分の個袋タイプ



できあがりイメージ(写真は五目ごはんです)

アルファ米とは...

炊きたてご飯のおいしさをそのままに
急速乾燥したものです。



「お湯」または「水」を
注いで
できあがり!



100%国産米使用



製造月から
5年6か月保存



食器いらず
(スプーン付)



↑作り方動画

アレルギー物質
(特定原材料等)
28品目
不使用

この枠内は、
アレルギー
物質(特定原
材料等)28
品目不使用であると同時に、NPO
法人日本アジアハラール協会より
ハラール認証を取得した商品。

おかゆ3品は **ゆ** ユニバーサル

歯くきでつづせる

日本介護食品協議会の規格を満
たした商品。日常の食事から介
護食まで幅広くお使いいただけ
る、食べやすさに配慮した食品。

15品目すべてにおいて、日本災害食学会
の認証を取得

15品目すべて
エコマーク認定容器

15品目すべてに
おいて、バイオマス
マーク認定スプーン
を使用

白飯・赤飯・わかめごはん・きのこごはん・山菜おこわ・たけのこごはん・アレルギー対応五目ごはん・ドライカレー・白がゆ・梅がゆ・塩こんぶがゆは
アレルギー物質(特定原材料等)28品目不使用。また、これら11品目は専用の包装室・包装機で包装しており、コンタミネーションは無し。
この他4品目に関しては下表のとおりです。 ●:原材料に含まれています。

品名	特定原材料(8品目)								特定原材料に準ずるもの(20品目)											コンタミネーションに関して									
	えび	かに	くるみ	小麦	そば	卵	乳成分	落花生	カシュー	アマンド	あわび	いか	いくら	オレンジ	フィッシュ	牛肉	ごま	さけ	さば		大豆	鶏肉	パナナ	豚肉	マダニ	もも	やまいも	りんご	ゼラチン
100g尾西の五目ごはん				●																									
100g尾西の松茸ごはん				●																									
100g尾西のチキンライス				●																									
100g尾西のえびピラフ	●	●		●																									

※2026年1月6日納品分より以下の価格に変更いたします。

品名	熱量(kcal)	内容量(g)	必要水量(ml)	できあがり量(g)	商品サイズ 幅×高さ×厚さ(mm)	ケースサイズ 長辺×短辺×高さ(mm)	ケース 総重量(kg)	ケース 入数(袋)	JANコード (商品)	希望小売価格 (円)	アレルギー 対応	その他 注1
100g尾西の白飯	366	100	160	260	160×152×70	422×307×198	6.4	50	4970088140201	380(税込410)	○	
100g尾西の赤飯	353	100	110	210	160×152×70	422×307×198	6.4	50	4970088240079	480(税込518)	○	食塩付
100g尾西のわかめごはん	361	100	160	260	160×152×70	422×307×198	6.4	50	4970088140225	450(税込486)	○	
100g尾西のきのこごはん	362	100	160	260	160×152×70	422×307×198	6.4	50	4970088140546	480(税込518)	○	
100g尾西の山菜おこわ	359	100	110	210	160×152×70	422×307×198	6.4	50	4970088240086	520(税込561)	○	調味粉末あり
100g尾西のたけのこごはん	359	100	160	260	160×152×70	422×307×198	6.4	50	4970088140492	480(税込518)	●	調味粉末あり
100g尾西のアレルギー対応五目ごはん	370	100	160	260	160×152×70	422×307×198	6.4	50	4970088140539	480(税込518)	○	
100g尾西のドライカレー	361	100	160	260	160×152×70	422×307×198	6.4	50	4970088140287	480(税込518)	○	調味粉末あり
42g白がゆ	150	42	203	245	160×152×70	422×307×168	3.4	50	4970088140249	360(税込388)	○	食塩付
42g梅がゆ	151	42	200	242	160×152×70	422×307×168	3.4	50	4970088140256	390(税込421)	○	梅しそ付
46g塩こんぶがゆ	164	46	200	246	160×152×70	422×307×198	3.6	50	4970088140485	390(税込421)	○	塩こんぶ付
100g尾西の五目ごはん	377	100	160	260	160×152×70	422×307×198	6.4	50	4970088140218	480(税込518)	-	
100g尾西の松茸ごはん	366	100	160	260	160×152×70	422×307×198	6.4	50	4970088140331	550(税込594)	-	
100g尾西のチキンライス	356	100	160	260	160×152×70	422×307×198	6.4	50	4970088140270	480(税込518)	-	調味粉末あり
100g尾西のえびピラフ	357	100	160	260	160×152×70	422×307×198	6.4	50	4970088140263	520(税込561)	-	調味粉末あり

注1: 熱量値は、アルファ米1袋(100g)あたり。白がゆ・梅がゆ・42g、塩こんぶがゆ(46g)あたりの数値です。注2: 共通添付品: スプーン

尾西食品株式会社 www.onisifoods.co.jp

取扱店

- | | | | | |
|--|--|--|---|--|
| <p>【本社】
〒108-0023
東京都港区芝浦3-9-1
芝浦ルネサイトタワー12階
TEL: 03-3452-4020
FAX: 03-3456-3783</p> | <p>【名古屋営業所】
〒461-0004
名古屋市中区葵3-22-8
ニューザックビル9階
TEL: 052-325-3738
FAX: 052-935-3788</p> | <p>【大阪営業所】
〒532-0011
大阪市淀川区西中島6-1-15
アセンズ新大阪2階
TEL: 06-4805-8330
FAX: 06-4805-8331</p> | <p>【西日本営業所】
〒812-0018
福岡市博多区住吉4-3-2
博多エイトビル4階
TEL: 092-477-8585
FAX: 092-477-8586</p> | <p>【北日本営業所】
〒989-6228
宮城県大崎市古川
清水字新田88-1
TEL: 0229-25-3390
FAX: 0229-25-3008</p> |
|--|--|--|---|--|

3-157③

商品情報 カロリー・原材料

商品名・原材料・JANコードを入力

検索

栄養成分一覧

商品発売情報

商品情報 (カロリー・原材料) トップ > ソフトドリンク > ミネラルウォーター 他 > サントリー天然水 > サントリー天然水 280mlペット

サントリー天然水 280mlペット



20年以上の長い年月をかけて大地に磨き抜かれた、ナチュラルミネラルウォーター

汲み上げた原水を一度も外気に触れさせることなく、クリーンな環境で天然ボトリング。

環境に配慮し、負荷低減を目指して11.9gの国産最軽量※のペットボトルを実現しました。

また将来にわたって水の安全性を守り続けるため、工場の水源涵養エリアに「天然水の森」を設定し、天然水を育む豊かな森づくりを行っています。

※ 国産ペットボトル (500ml~600ml) 対象 (2020年4月末時点当社調べ)

※ 自動販売機対応商品は除く

サントリー天然水には4つの水源(南アルプス・奥大山・阿蘇・北アルプス)があります。

水源を指定してご注文頂くことはできません。

ブランドサイト

容量	280ml	JANコード	4901777254190
希望小売価格	150円	賞味期間	12ヶ月

※価格は販売店様の自主的な価格設定を拘束するものではありません。記載の価格は消費税別の価格です。

容器・サイズ 550mlペット 2000mlペット 1000mlペット 375mlペット

原材料	水 (鉱水)	成分・特性	エネルギー (100mlあたり)	0kcal
			たんぱく質 (100mlあたり)	0g
			脂質 (100mlあたり)	0g
			炭水化物 (100mlあたり)	0g
			食塩相当量 (100mlあたり)	0.002g
			ナトリウム (100mlあたり)	0.8mg
			カルシウム (100mlあたり)	0.1~2.4mg
			マグネシウム (100mlあたり)	0.02~1.1mg
			カリウム (100mlあたり)	0.04~0.7mg
			リン (100mlあたり)	1mg未満
			硬度 (1Lあたり)	約10~80mg
			pH値	約7

成分・特性について

見積依頼票

調達番号

3-158①

調達件名	飲料水の購入		
規格仕様	下記仕様のとおり		
仕 様			
物品名	規格	数量	備 考
飲料水	24本×500ml(仕様書のとおり)【同等品可】	箱 271	
摘 要			
参考事項	希望購入価格 878,040 円(税込み)以内		
納入期限	令和8年8月31日		
納入場所	別紙仕様書記載の配送先		
見積書提出期限	公開締切日の正午		
見積書提出場所	出納局用度課調達班 (岡山市北区内山下2-4-6 地下1階)		
見積に係る照会先	出納局用度課調達班 (TEL 086-226-7540)		
要求課 (仕様に係る照会先)	知事直轄危機管理課 福島 直通番号(086-226-7946)		
参加資格	「オープンカウンター説明書」に記載の <u>見積参加者に必要な資格要件</u> のとおり		
その他	<p>1 <u>仕様欄に【同等品可】と記載している場合は、「同等の規格品」による見積もりを認める。</u> 同等品で見積もる場合は、見積書提出前に要求課の承諾を得ること。また、見積書の規格には承諾を得た規格を記入し、備考欄に承認を受けた年月日、担当者名を記入すること。 <u>なお、【同等品可】との記載がない場合は、同等品による見積もりを認めない。</u></p> <p>2 仕様欄に見本がある旨記載している場合は、見本を見積書提出場所に見積書提出期限まで提示する。</p> <p>3 この見積依頼票に記載のない事項については、オープンカウンター説明書による。</p>		

仕様書（飲料水）

1 規格・数量

飲料水 271箱（1箱24本入 1本500ml）

2 必要とする性能等

- (1) 1箱当たり、容量500mlのペットボトルに入った飲料水が24本入っていること。
- (2) ペットボトルはキャップで開閉できること。
- (3) 製造年月日が新しく、保存期間は5年以上（令和13年8月以降）あること。

3 参考商品

高賀の森水 5年保存水 500ml×24本入

4 配送先

別紙のとおり

※納品前に各納品場所の担当者へ電話連絡（納品日の調整及び納品場所の確認）を行うこと。

5 備考

- (1) 段ボールに商品名、発注者名（岡山県）、保存年限、商品が入った段ボールの梱包サイズ（縦、横、高さ）及び段ボールの重量が記載された紙をいずれかの側面に貼付すること。
- (2) (1)の紙は全ての段ボールに貼付すること。
- (3) 納期は令和8年8月31日(月)とする。

(単位:箱)

OR8年度購入数及び配送先(飲料水)

名称	送付場所	担当	電話番号	購入数
1 県庁	700-8570 岡山市北区内山下2-4-6 岡山県庁	危機管理課広域防災班 浅間 主任	086-226-7946	140
2 備前県民局	700-8604 岡山市北区弓之町6-1 備前県民局	地域づくり推進課 増田 主事	086-233-9803	38
3 備中県民局	710-8530 倉敷市羽島1083 備中県民局	地域づくり推進課 小谷 参事	086-434-7005	29
4 井笠地域事務所	714-8502 笠岡市六番町2-5 井笠地域事務所	地域総務課 筒井 主任	0865-69-1613	8
5 高梁地域事務所	716-8585 高梁市落合町近似286-1 高梁地域事務所	地域総務課 山縣 主事	0866-21-2820	7
6 新見地域事務所	718-8550 新見市高尾2400 新見地域事務所	地域総務課 木村 主事	0867-72-9161	5
7 美作県民局	708-8506 津山市山下53 美作県民局	地域づくり推進課 大森 参事	0868-23-1214	30
8 真庭地域事務所	717-8501 真庭市勝山591 真庭地域事務所	地域総務課 辻 主事	0867-44-7560	6
9 勝英地域事務所	707-8585 美作市入田291-2 勝英地域事務所	地域総務課 横山 副参事	0868-73-4051	8
合 計				271

※飲料水:1箱=24本

3-158(3)

別紙

見積依頼票

調達番号

3-159①

調達件名	セイコー置き掛け兼用電波時計の購入		
規格仕様	下記仕様のとおり		
仕 様			
物品名	規格	数量	備 考
セイコー 置き掛け兼用 電波時計	SQ421B <規格限定>	6 個	
摘 要	外熨斗、包装、文字入れ(別紙参照)		
参考事項	希望購入価格 99,000 円(税込み)以内		
納入期限	令和8年7月17日		
納入場所	県庁6階 土木部監理課総務班		
見積書提出期限	公開締切日の正午		
見積書提出場所	出納局用度課調達班 (岡山市北区内山下2-4-6 地下1階)		
見積に係る 照会先	出納局用度課調達班 (Tel 086-226-7540)		
要求課 (仕様に係る 照会先)	土木部監理課、 (担当)山田 直通番号(226-7461)		
参加資格	「オープンカウンター説明書」に記載の <u>見積参加者に必要な資格要件</u> のとおり		
その他	<p>1 <u>仕様欄に【同等品可】と記載している場合は、「同等の規格品」による見積もりを認める。</u> 同等品で見積もる場合は、見積書提出前に要求課の承諾を得ること。また、見積書の規格には承諾を得た規格を記入し、備考欄に承認を受けた年月日、担当者名を記入すること。</p> <p><u>なお、【同等品可】との記載がない場合は、同等品による見積もりを認めない。</u></p> <p>2 仕様欄に見本がある旨記載している場合は、見本を見積書提出場所に見積書提出期限まで提示する。</p> <p>3 この見積依頼票に記載のない事項については、オープンカウンター説明書による。</p>		

3-159(2)

セイコー 電波掛置兼用時計 SQ421B

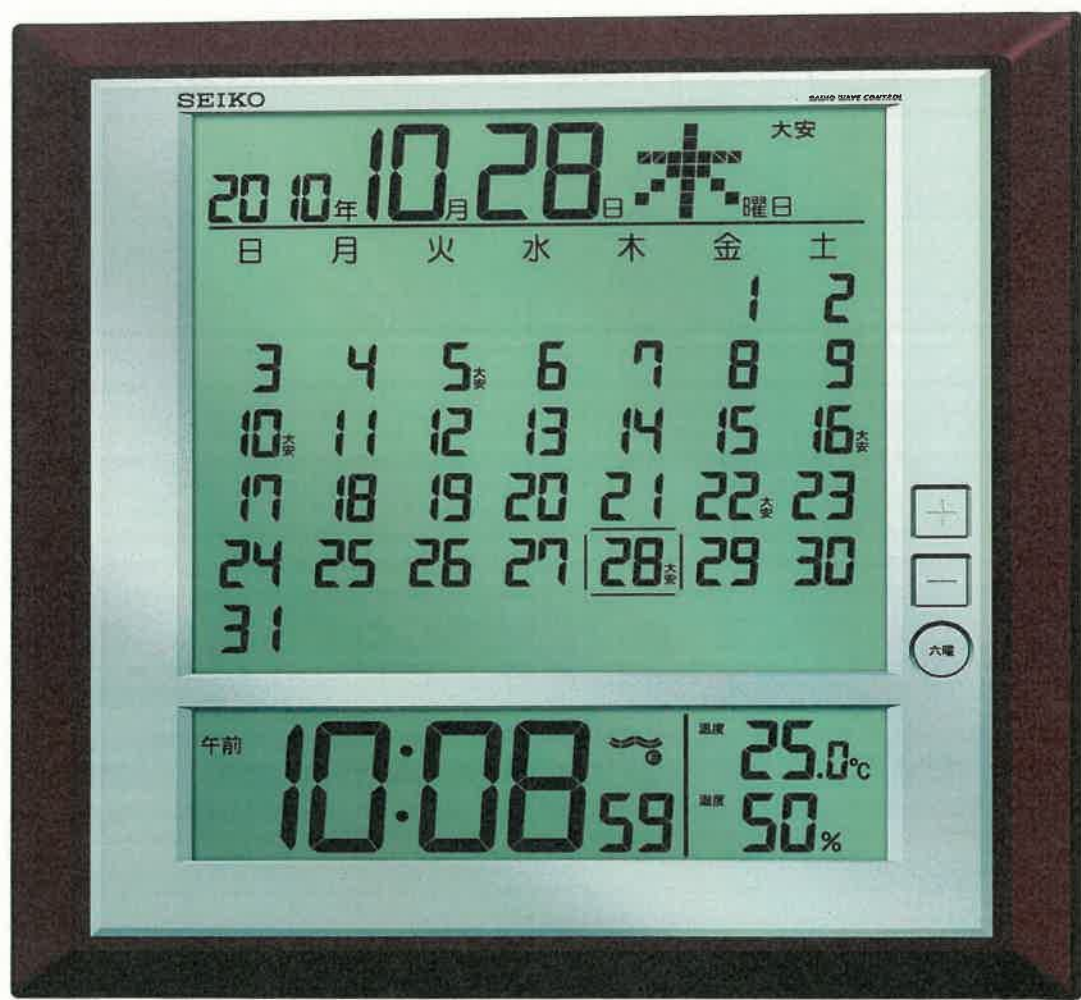

※熨斗は、下図のとおりとする。
(外熨斗)

記念品
岡山県

※時計の表上部の木枠部分に金文字で
「令和8年度建設事業関係功労者岡山県知事表彰記念」
と入れる。

3-159③

トップページ > 製品情報 > デジタル時計 > カレンダー > SQ421B

製品情報

> からくり・アミューズ

> 掛時計

> 置時計

> 目ざまし時計

> デジタル時計

SEIKO STANDARD

ネクスタイム

シリーズC3

C3MONO

スペースリンク

快適環境NAVI

カレンダー

プログラム機能付

ソーラー

夜でも見える

快適度表示付

温度・湿度表示付

音声報時

タイマー

トラベラ

ミニスポーツタイマークロ
ク

> キャラクター



SEIKO **SQ421B**

16,500円 (税込) [本体価格: 15,000円]

オンラインストアで購入する



デジタル文字高 (最大) 38mm



仕様

製品番号	SQ421B
枠材	プラスチック枠 (茶メタリック塗装) 前面: ガラス
サイズ・重さ	掛けた状態286x290x25mm 800g 置いた状態279x290x103mm
電池	単3 (マンガン) × 2 (電池寿命約1年間)
機能	電波修正機能 (40kHz/60kHz自動選局・受信OFF機能つき) 2099年までのフルオートカレンダー機能 六曜表示 (先勝・友引・先負・仏滅・大安・赤口/2030年12月31日まで表示可能) 月めくり機能 カレンダー開始曜日切替 (日曜もしくは月曜) 温湿度表示 (温度測定範囲: 0°C~40°C 測定精度: ±2°C 湿度測定範囲: 25%RH~85%RH 測定精度: ±8% (25°C)) 12時間制/24時間制切替式 掛置兼用 置用スタンドつき 電池切れ予告機能 (液晶) 石膏ボード用掛金具つき



マンスリーカレンダー機能搭載の電波クロック
月めくりや六曜表示など便利な機能が充実

電波クロック

> 取扱説明書 (PDF: 610.8 KB)

見積依頼票

調達番号

3-160①

調達件名	段ボール等の購入		
規格仕様	下記仕様のとおり		
仕 様			
物品名	規格	数量	備考
段ボール	460×320×280mm 【同等品可】	枚 400	
速攻冷却	116g×5個入 【同等品可】	個 3	
ビオレZeroシート	20枚入 【同等品可】	個 1	
摘要			
参考事項	希望購入価格 127,600 円(税込み)以内		
納入期限	令和8年7月31日		
納入場所	地下文書編纂室		
見積書提出期限	公開締切日の正午		
見積書提出場所	出納局用度課調達班 (岡山市北区内山下2-4-6 地下1階)		
見積に係る照会先	出納局用度課調達班 (Tel 086-226-7540)		
要求課 (仕様に係る照会先)	総務部総務学事課	(担当)永瀬	直通番号(226-7214)
参加資格	「オープンカウンター説明書」に記載の見積参加者に必要な資格要件のとおり		
その他	<p>1 仕様欄に【同等品可】と記載している場合は、「同等の規格品」による見積もりを認める。同等品で見積もる場合は、見積書提出前に要求課の承諾を得ること。また、見積書の規格には承諾を得た規格を記入し、備考欄に承認を受けた年月日、担当者名を記入すること。</p> <p><u>なお、【同等品可】との記載がない場合は、同等品による見積もりを認めない。</u></p> <p>2 仕様欄に見本がある旨記載している場合は、見本を見積書提出場所に見積書提出期限まで提示する。</p> <p>3 この見積依頼票に記載のない事項については、オープンカウンター説明書による。</p>		

防災・防犯
OA・PC関連
オフィス機器
事務用品
ファイル・バインダー
ノート・紙製品
筆記用具
生活用品・家電
飲料・食品
家具アクセサリ

冷却用品・温熱用品

急な発熱や頭痛にすぐ使える
ジェルタイプの冷却シートです。
冷たさは約10時間持続します。



1箱
3枚入り

百元アース
アイスノン冷却シート

商品コード	単位	入数	J価(税別)	(税込)
225-567	1箱	30枚	¥1,180	¥1,298

●サイズ:約50×120mm●持続時間:約10時間(室温や使用環境により持続時間は異なります)●3枚入×10包(30枚入)●出荷/包装単位:1/20

おでこにフィットしてしっかり
冷却できる、3連構造の
ベルトタイプ。



百元アース
アイスノンベルト

商品コード	単位	J価(税別)	(税込)
155-013	1個	¥900	¥990

●材質:本体=水・ゲル化剤・防腐剤、カバー=ポリエステル●サイズ:おでこ周りサイズ約46~66cmまで対応●出荷/包装単位:1/40

ソフトな長時間

3-160
②



百元アース
アイスノンソフト

商品コード	単位	J価(税別)	(税込)
154-207	1個	¥1,180	¥1,298

●サイズ:幅350×奥行45×高さ185mm●持続時間:12~14時間(室温や使用環境により持続時間は異なります)●出荷/包装単位:1/10

氷結ゲル2個入り。入れ替えることで
冷たさが長持ちします。



百元アース
アイスノン首もとひんやり氷結ベルト

商品コード	単位	J価(税別)	(税込)
154-164	1個	¥925	¥1,017

●材質:カバー=ポリエステル、綿●成分:水、ゲル化剤、防腐剤●セット内容:氷結ゲル2個、専用カバー1枚●使用の目安=首まわり約50cmまで対応、対象年齢=4歳以上●出荷/包装単位:1/18

瞬時に冷える冷却剤。



1箱
5個入り

紀陽除虫菊
速攻冷却 5個入

商品コード	単位	入数	J価(税別)	(税込)
154-956	1箱	5個	¥1,020	¥1,122

●保冷時間:室温25℃で約20分(使用状況により異なります)●質量:116g(1個あたり)●温度は急激に氷点下まで下がりますので、身体にあてる際は、必ずタオル・ハンカチ等に包んで使用ください。●出荷/包装単位:1/20

握るだけで急冷できる
冷却パック。



1箱
12個入り

ロッテ
ヒヤロン

商品コード	単位	入数	J価(税別)	(税込)
225-565	1個		¥225	¥247

まとめ買い ② 212-776 1箱 12個 ¥2,565 ¥2,821

●質量:116g(1個あたり)●原材料:尿素、精安、水●出荷/包装単位:①1/12/96②1/8

80cmの長さで首や頭
持続するひんやり感で



旭創業
超ロングひんやりR

種別	商品コード	単位	入数
① 本体	204-084	1個	80
② 詰替	204-085	1パック	

●寸法:シートサイズ=約150×80cm●材質:不織布●成分:水、エタノール、ハッカ油、ヒアルロン酸、PEG-25グリセリル、EDTA、ウムクロド、フェノキシエタノール●出荷/包装単位:①1/4②1/14

のせる前の肌温度から-3℃が1時間続く冷却シート。
※30℃の屋外使用時(日なた・日陰体験含む)

新掲載



① 1パック
5枚入り
② 1箱
120枚入り
③ 1パック
3枚入り
④ 1箱
72枚入り

花王
ビオレ冷タオル/冷バンド

種別	商品コード	単位	入数	(内訳)	J価(税別)	(税込)
① 冷タオル	154-958	1パック	5枚		¥700	¥770
② 冷タオル	まとめ買い 176-588	1箱	120枚	(5枚×24パック)	¥16,800	¥18,480
③ 冷バンド	176-585	1パック	3枚		¥700	¥770
④ 冷バンド	まとめ買い 176-589	1箱	72枚	(3枚×24パック)	¥16,800	¥18,480

●寸法:①②シートサイズ=460×200mm③④シートサイズ=920×200mm●無香型●成分:水、エタノール、PEG-8、PEG-60水添ヒマシ油、トコメチン、メントール、乳酸メンチル、コハク酸、ラウレス-6、ヒアルロン酸Na●出荷/包装単位:①③1/24②④1

ふくとき水分たっぷり、ふいたあと潤感さらさら。
持続型パウダーヴェールで、快適続く。

新掲載



1パック
20枚入り

花王
ビオレZeroシート

商品コード	単位	入数	J価(税別)	(税込)
225-556	1パック	20枚	¥695	¥764

●寸法:シートサイズ=約230×200mm●顔体用シート●香り:やさしいせっけんの香り●トイレットに流せません。●出荷/包装単位:1/24

使いやすさを追求し



ビップ
アイスバッグ

種別	品番	商品コード
① レギュラー	PS161	801-871
② 小さめ	PS162	802-801

●容量:①約1350ml②約700ml●寸法:①縦210mm②横170mm●材質:裏地=ポリウレタン、パッキング=シリコン・ゴム●ポリプロピレン●出荷/包装単位:1/10

額や首もとに貼る炭酸配合ジェルパック。



1箱
6枚入り

花王
めぐリズム 貼る炭酸ジェルパック HEAD&NECK

商品コード	単位	入数	J価(税別)	(税込)
225-541	1箱	6枚	¥850	¥935

●寸法:シートサイズ=12.5×5.0cm●香り:ベルガモットシトラスの香り●持続時間:約3時間●成分:メントール、メントキシプロパノール、炭酸、香料(ベルガモット)、パラベン配合●出荷/包装単位:1/24

蒸気めぐるアイマスク。
お風呂のような心地よさ約40℃。

NEW



オフィス
めぐリズム
Mezhythm

③ 212-739 職場BOX付セット内容



225-543 (めぐリズム無香料) 12箱に収納ケース付(収納ケースにめぐリズムが入っているお届けではありません)

花王
めぐリズム 蒸気めぐるアイマスク

種別	商品コード	単位	入数	(内訳)
① 無香料	225-543	1箱	12枚	
②	まとめ買い 212-738	1箱	144枚	(12枚×12箱)
③ 無香料/職場BOX付	まとめ買い 212-739	1セット		

●無香料●温度:約40℃●持続時間:約20分●材質:不織布:ポリエステル、ポリウレタン●BOX1個●商品とBOXは別でお届けとなる場合があります。収納BOXに「蒸気めぐるアイマスク」の文字が印刷してありません。●出荷/包装単位:①1/12②③1

最新情報はWebへ!



見積依頼票

調達番号

3-161

調達件名	腕章の購入		
規格仕様	下記仕様のとおり		
仕 様			
物品名	規格	数量	備 考
腕章	紙差し込み式 黄色【同等品可】	個 1	
摘 要			
参考事項	希望購入価格 440 円(税込み)以内		
納入期限	R8.7.6		
納入場所	おかやまマラソン事務局(小橋町庁舎1階)		
見積書提出期限	公開締切日の正午		
見積書提出場所	出納局用度課調達班 (岡山市北区内山下2-4-6 地下1階)		
見積に係る 照会先	出納局用度課調達班 (Tel. 086-226-7540)		
要求課 (仕様に係る 照会先)	環境文化部スポーツ振興課(マラソン事務局) (担当)草加 直通番号(226-7913)		
参加資格	<p>次のいずれにも該当する者であること。</p> <p>1 岡山県内の本支店及び営業所名義で、岡山県一般競争入札(条件付)参加資格者名簿に登録されていること。</p> <p>2 一般競争入札(条件付)参加資格者の資格審査要領第9条に基づく入札参加の停止の措置もしくは入札参加除外等要領に基づく入札参加除外の措置を受けている期間中の者でないこと。</p>		
その他	<p>1 仕様欄に【同等品可】と記載している場合は、「同等の規格品」による見積もりを認める。同等品で見積もる場合は、見積書提出前に要求課の承諾を得ること。また、見積書の規格には承諾を得た規格を記入し、備考欄に承認を受けた年月日、担当者名を記入すること。</p> <p><u>なお、【同等品可】との記載がない場合は、同等品による見積もりを認めない。</u></p> <p>2 仕様欄に見本がある旨記載している場合は、見本を見積書提出場所に見積書提出期限まで提示する。</p> <p>3 この見積依頼票に記載のない事項については、オープンカウンター説明書による。</p>		

見積依頼票

調達番号

3-162①

調達件名	別紙のとおりの購入		
規格仕様	下記仕様のとおり		
仕 様			
物品名	規格	数量	備 考
別紙のとおり			
OPP袋 他			
摘 要	別紙のとおり		
参考事項	別紙のとおり		
納入期限	R8.7.6		
納入場所	おかやまマラソン事務局(小橋町庁舎1階)		
見積書提出期限	公開締切日の正午		
見積書提出場所	出納局用度課調達班 (岡山市北区内山下2-4-6 地下1階)		
見積に係る照会先	出納局用度課調達班 (TEL 086-226-7540)		
要求課 (仕様に係る照会先)	環境文化部スポーツ振興課(マラソン事務局)	(担当)草加	直通番号(226-7913)
参加資格	「オープンカウンター説明書」に記載の見積参加者に必要な資格要件のとおり		
その他	<p>1 仕様欄に【同等品可】と記載している場合は、「同等の規格品」による見積もりを認める。同等品で見積もる場合は、見積書提出前に要求課の承諾を得ること。また、見積書の規格には承諾を得た規格を記入し、備考欄に承認を受けた年月日、担当者名を記入すること。 <u>なお、【同等品可】との記載がない場合は、同等品による見積もりを認めない。</u></p> <p>2 仕様欄に見本がある旨記載している場合は、見本を見積書提出場所に見積書提出期限まで提示する。</p> <p>3 この見積依頼票に記載のない事項については、オープンカウンター説明書による。</p>		

見積依頼票

調達番号

3-163①

調達件名	自然海浜美化活動用ごみ袋の購入		
規格仕様	下記仕様のとおり		
仕 様			
物品名	規格	数量	備 考
自然海浜美化活動用ごみ袋	別添仕様書・見本品のとおり【同等品可】	枚 3,100	
摘 要			
参考事項	希望購入価格 265,980 円(税込み)以内		
納入期限	令和8年7月31日		
納入場所	別添のとおり		
見積書提出期限	公開締切日の正午		
見積書提出場所	出納局用度課調達班 (岡山市北区内山下2-4-6 地下1階)		
見積に係る照会先	出納局用度課調達班 (TEL 086-226-7540)		
要求課(仕様に係る照会先)	環境文化部環境管理課 (担当)長谷川 直通番号(226-7301)		
参加資格	「オープンカウンター説明書」に記載の <u>見積参加者に必要な資格要件</u> のとおり		
その他	<p>1 <u>仕様欄に【同等品可】と記載している場合は、「同等の規格品」による見積もりを認める。</u> 同等品で見積もる場合は、見積書提出前に要求課の承諾を得ること。また、見積書の規格には承諾を得た規格を記入し、備考欄に承認を受けた年月日、担当者名を記入すること。 <u>なお、【同等品可】との記載がない場合は、同等品による見積もりを認めない。</u></p> <p>2 仕様欄に見本がある旨記載している場合は、見本を見積書提出場所に見積書提出期限まで提示する。</p> <p>3 この見積依頼票に記載のない事項については、オープンカウンター説明書による。</p>		

自然海浜美化活動用ごみ袋仕様書

1 規格

- ・材 質：合成樹脂（ポリエチレン製）、半透明又は透明
- ・大きさ：幅650mm×高さ800mm
- ・厚 さ：0.03mm以上
- ・図 柄：無地
- ・印 刷：なし

2 数量

3,100枚

小分け単位は500枚以下にすること

3 納入場所

岡山県環境文化部環境管理課

〒700-8570 岡山市北区内山下2-4-6

4 納入期限

令和8年7月31日（金）

見積依頼票

調達番号

3-164①

調達件名	山善 テレビスタンドの購入		
規格仕様	下記仕様のとおり		
仕 様			
物品名	規格	数量	備 考
山善 テレビスタンド	LBTS-T680(BK)【同等品可】	1 台	
摘 要	<ul style="list-style-type: none"> ・高さ調整が可能であること。 ・奥行が54cm以内であること。 ・NECのE498(49型)に対応していること(VESA規格400mm×200mm) 		
参考事項	希望購入価格 55,000 円(税込み)以内		
納入期限	令和8年8月30日		
納入場所	西庁舎3階 教職員課		
見積書提出期限	公開締切日の正午		
見積書提出場所	出納局用度課調達班 (岡山市北区内山下2-4-6 地下1階)		
見積に係る 照会先	出納局用度課調達班 (Tel 086-226-7540)		
要求課 (仕様に係る 照会先)	教育庁教職員課	(担当)上岡	直通番号(226-7579)
参加資格	「オープンカウンター説明書」に記載の見積参加者に必要な資格要件のとおり		
その他	<p>1 仕様欄に【同等品可】と記載している場合は、「同等の規格品」による見積もりを認める。 同等品で見積もる場合は、見積書提出前に要求課の承諾を得ること。また、見積書の規格には承諾を得た規格を記入し、備考欄に承認を受けた年月日、担当者名を記入すること。 <u>なお、【同等品可】との記載がない場合は、同等品による見積もりを認めない。</u></p> <p>2 仕様欄に見本がある旨記載している場合は、見本を見積書提出場所に見積書提出期限まで提示する。</p> <p>3 この見積依頼票に記載のない事項については、オープンカウンター説明書による。</p>		

3-164(2)

これらの発送可能な商品を検証してください



山善(YAMAZEN) テレビ台 テレビスタンド 壁寄せ キャスター付き 棚付き VESA規格対応 37-70インチ対応 ディスプレイスタ
¥14,800



山善(YAMAZEN) テレビスタンド 壁寄せテレビスタンド 棚付き 32~55型対応 角度調節 テレビ台 幅65×奥行43×高さ98.5-
4.1 25
¥10,756



山善(YAMAZEN) テレビスタンド 壁寄せテレビスタンド 棚付き キャスター付き 32~65型対応 角度調節 テレビ台 幅66×奥
3.8 17
¥14,442

家電&カメラ、テレビ、レコーダー、アクセサリ、テレビ台、アクセサリ、ローボード、テレビ台

SIZE(約)
[単位:cm]

123.5-153.5



耐荷重
テレビ機載
35 kg
棚板
5 kg

山善(YAMAZEN) テレビ台 テレビスタンド 壁寄せ キャスター付き 棚付き VESA規格対応 32-55インチ対応 ディスプレイスタンド 業務用 幅68×奥行54×高さ123.5-153.5cm 組立品 ブラック LBTS-T680(BK)

山善(YAMAZEN)のストアを表示
4.7 (4)

安心・安全への お客様情報の保護
取り組み

現在在庫切れです。在庫状況についてこの商品の再入荷予定は立っておりません。

色: **ブラック**

現在在庫切れです。利用可能なオプションを表示

サイズ: **32-55型対応(幅68)棚・キャスター付き**

32-55型対応(幅60) 32-55型対応(幅65) 32-55型対応(幅65)棚付き 32-55型対応(幅68)棚・キャスター付き 32-65型対応(幅65)棚・キャスター付き 37-70型対応(幅87.5)棚・キャスター付き

取り付けタイプ フロアマウント
ムーブメントタイプ 可傾式
ブランド 山善(YAMAZEN)
材質 フレーム、棚板/金属(スチール) キャスター/ポリプロピレン、ポリウレタン
色 ブラック

▼表示を増やす

この商品について

- 【テレビをすっきり設置できるスタンド】シンプルなデザインで、ご家庭のリビングや寝室、会社の会議室や学校、セミナー会場など様々な場所で活躍するテレビスタンドです。
- 【キャスター付き】キャスターが付いているので一人で移動させられます。
- 【角度・高さ調節できる】ディスプレイの上下角度を調節できます。左右のブラケットのノブをゆるめてお好みの角度に調節し、しっかり締め直して固定してください。支柱部分は7段階で高さ調節が可能です。
- 【棚付き】棚が付いているので、リモコンなどの小物を置くのに便利です。
- サイズ(約): 幅68×奥行54×高さ123.5-153.5cm ●構造部材: フレーム、棚板/金属(スチール) キャスター/ポリプロピレン、ポリウレタン ●表面加工: フレーム/エポキシ樹脂塗装 ●対応インチ数: 32-55インチ ●対応VESA規格: 100×100mm、200×100mm、200×200mm、300×200mm、400×200mm、300×300mm、400×300mm、400×400mm、600×400mm ●以下の耐荷重の範囲内でご使用ください。ディスプレイ積載部35kg、棚 5kg、全体40kg
- プラスドライバーをご用意ください。

現在在庫切れです。この商品の再入荷予定は立っておりません。お届け先: 東京都 710-0821 お届け先の更新

リストに追加



Perlegear テレビスタンド 壁寄せ...
4.3 4.573
¥7,899

スポンサー

3-164(3)

スポンサー

この商品に関連する商品

ページ: 1 / 58



BONTEC テレビスタンド 移動式 キャスター付き 壁寄せ 23-60型 高さ2段調整 上下傾き調整... 18,142 -10% ¥4,844



BONTEC 移動式 壁寄せ テレビスタンド 32-75インチ液晶テレビに対応 スイベル ハイタイプ キ... 3,616 -15% ¥8,538



BESSTER テレビスタンド キャスター付き ロータイプ 10-42インチテレビ/液晶ディスプレイ 8 ¥6,999



Perlegear テレビスタンド 壁寄せ ハイタイプ テレビ台 tvスタンド 32~75インチ対応... 4,574 -12% ¥7,899



ECOTINY テレビスタンド 32~65インチ対応 縦横回転 壁寄せ 耐震 移動式 自立式 ハイタイプ... 50 -8% ¥10,999



ECOTINY テレビスタンド 37~75インチ対応 壁寄せ 耐震 移動式 自立式 ハイタイプ テレビ台... 10 ¥9,999

AX W... ¥5,9

おすすめ商品と人気商品

ページ: 1 / 7



ASUS モニター Eye Care VA329HE-J 31.5インチ / フルHD (1920 x 1080) / IPS / HDMIx2 / 75Hz ... 74 ¥24,280



エプソン ビジネスプロジェクター 液晶 3600lm Full HD 2.7kg EB-FH08 HDMI 2025年モデル ¥95,500



サンワダイレクト モニター スタンド 自立式 32インチ 床置き VESA キャスター付き 高さ調整95... 14 ¥17,800



エレコム HDMI ケーブル 5m ハイスピード 4K/30Hz ARC対応 金メッキ 3重シールド [HIGH SPEED with 250 ¥1,499



{Amazon.co.jp限定} 32インチ VAパネル搭載 フルHD(1920x1080)解像度 液晶モニター JN-V32F HDMI VGA... 9 ¥23,980

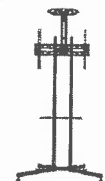

JAPANNEXT 大型テレビスタンド 32-65インチ対応液晶モニター JN-3275-JRSA キャスター... 21 ¥19,672



イー... ¥29,298p

商品情報

機能と仕様

レンズマウントの種類: フロアマウント 駆動方式: 可傾式

その他の詳細

商品外装素材: フレーム、棚板/金属(スチール) キャスター/ポリプロピレン、ポリウレタン カラー: ブラック

ご意見ご要望

さらに安い価格について知らせる?

商品詳細

メーカー名: 山善(YAMAZEN) 商品種別: ディスプレイスタンド ユニット数: 1.0 個 Amazon 売れ筋ランキング: 家電&カメラ - 7,162位

メーカーによる説明

[山善] ディスプレイスタンドキャスター付 LBTS-T680



YAMAZEN



3-164 (4)



移動がラクラク
 キャスター付きなので1人でもラクに移動できます。



上下角度を調節できる
 左右のブラケットのノブをゆるめてお好みの角度に調節可能です。

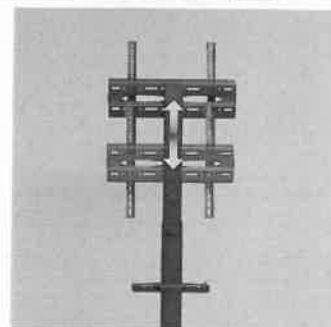

7段階の高さ調節
 支柱の高さは7段階で調節できます。

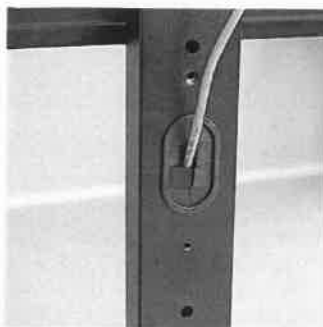

コード収納
 ディスプレイのコードを支柱に通すことができますので見た目すっきり。





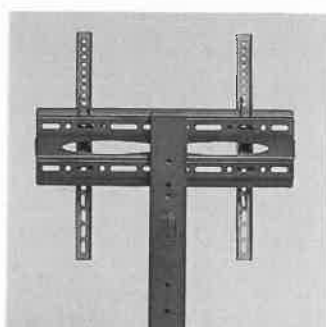







可動棚付き
 支柱下部の範囲内で好みの高さに棚を取り付け可能です。
 棚板耐荷重：5kg



32-55インチ対応
 対応VESA規格：100×100mm、200×100mm、200×200mm、300×200mm、400×200mm、300×300mm、400×300mm、400×400mm、600×400mm
 上記のVESA規格に対応していれば対応インチ数を下回るサイズのディスプレイでも取り付けられますが、ブラケットが上下からはみ出る場合があります。

3-164(5)

ディスプレイ固定用に7種類のボルトを同梱しています(各4個ずつ)

<p>[M-A]プラスボルト Φ6×14mm</p>  <p>4</p>	<p>[M-B]プラスボルト Φ8×16mm</p>  <p>4</p>	<p>[M-C]プラスボルト Φ6×30mm</p>  <p>4</p>	<p>[M-D]プラスボルト Φ8×35mm</p>  <p>4</p>	<p>[M-E]ワッシャー(大) D8</p>  <p>4</p>	
<p>[M-F]スペーサー(小) Φ15×Φ8×5mm</p>  <p>4</p>	<p>[M-G]スペーサー(大) Φ15×Φ8×15mm</p>  <p>4</p>	<p>[M-H]プラスボルト Φ4×14mm</p>  <p>4</p>	<p>[M-I]プラスボルト Φ5×14mm</p>  <p>4</p>	<p>[M-J]プラスボルト Φ8×30mm</p>  <p>4</p>	<p>[M-K]ワッシャー(小) D5</p>  <p>4</p>

使用するボルトのサイズはディスプレイ本体の取扱説明書をご参照ください。

●7段階の高さ調節ができます。

一人が支柱上部をしっかり持ち、もう一人がレバーを引っ張ってロックを解除してください。支柱の穴位置に合わせてレバーを戻して固定します。



調節する際は、必ず2名以上でおこなってください。製品の落下や破損、ケガにつながる危険があります。

必ずロックが掛かっていることを確認してください。落下や転倒の恐れがあり、ケガや破損の原因になります。

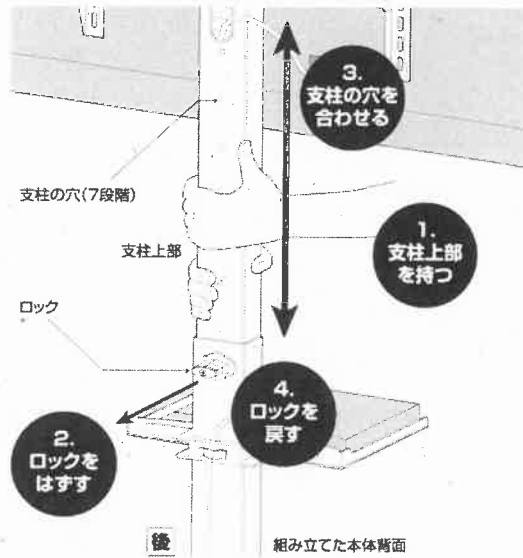

ディスプレイをかけたまま工具不要でかんたんに高さ調節可能

レバーを引っ張ってロックを外し、支柱の穴位置に合わせてレバーを戻すことで高さ調整できます。

ロックを外すと支柱上部が急に落下して危険なため、必ず2人以上で行ってください。※詳しい調節方法は付属の取扱説明書をご確認ください。

人気のブランド 山善(YAMAZEN)

- 91%の高評価を20万人以上から取得
- 30万人以上が直近3か月にこのブランドの商品を購入

商品の説明

山善「ディスプレイスタンドキャスター付 LBTS-T680」

【テレビをすっきり設置できるスタンド】シンプルなデザインでご家庭のリビングや寝室、会社の会議室や学校、セミナー会場など様々な場所で活躍するテレビスタンドです。
 【キャスター付き】キャスターが付いているので移動させるのもカンタンです。ご家庭のリビングや寝室、会社の会議室や学校、セミナー会場など様々な場所で活躍します。
 【角度・高さ調節できる】ディスプレイの上下角度を調節できます。左右のブラケットのノブをゆるめてお好みの角度に調節し、しっかり締め直して固定してください。支柱部分は7段階で高さ調節が可能です。
 【棚付き】棚が付いているので、リモコンなどの小物を置くのに便利です。

- サイズ(約)：幅68×奥行54×高さ123.5-153.5cm
- 構造部材：フレーム/板金/金属(スチール) キャスター/ポリプロピレン、ポリウレタン
- 表面加工：フレーム/エポキシ樹脂塗装
- 対応インチ数：32-55インチ
- 対応VESA規格：100×100mm、200×100mm、200×200mm、300×200mm、400×200mm、300×300mm、400×300mm、400×400mm、600×400mm
- 以下の耐荷量の範囲内でご使用ください。ディスプレイ積載部35kg、棚 5kg、全体40kg

この商品に関連する商品

見積依頼票

調達番号

3-165①

調達件名	東洋事務器工業 A4対応書庫の購入		
規格仕様	下記仕様のとおり		
仕 様			
物品名	規格	数量	備考
東洋事務器工業 A4対応書庫	H730上置用 3S-073-WH【同等品可】	1 台	
摘 要	高さが730mm以内であること。		
参考事項	希望購入価格 48,400 円(税込み)以内		
納入期限	令和8年7月10日		
納入場所	西庁舎3階 教職員課		
見積書提出期限	公開締切日の正午		
見積書提出場所	出納局用度課調達班 (岡山市北区内山下2-4-6 地下1階)		
見積に係る 照会先	出納局用度課調達班 (Tel 086-226-7540)		
要求課 (仕様に係る 照会先)	教育庁教職員課 (担当)上岡 直通番号(226-7579)		
参加資格	「オープンカウンター説明書」に記載の見積参加者に必要な資格要件のとおり		
その他	<p>1 仕様欄に【同等品可】と記載している場合は、「同等の規格品」による見積もりを認める。 同等品で見積もる場合は、見積書提出前に要求課の承諾を得ること。また、見積書の規格には承諾を得た規格を記入し、備考欄に承諾を受けた年月日、担当者名を記入すること。 <u>なお、【同等品可】との記載がない場合は、同等品による見積もりを認めない。</u></p> <p>2 仕様欄に見本がある旨記載している場合は、見本を見積書提出場所に見積書提出期限まで提示する。</p> <p>3 この見積依頼票に記載のない事項については、オープンカウンター説明書による。</p>		

アップトレンドアイテム特集

今すぐチェック

3-165(2)

文房具・オフィス用品 > オフィス家具・収納 > オフィス収納 > 書庫

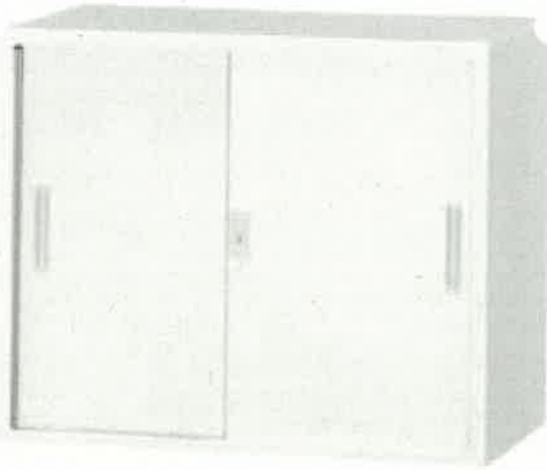

クリックしてフルビューを表示する



A4対応書庫 ホワイト スチール引違い H730型 上置用 W900 3S-073-WH 0517-3600

ブランド 東洋事務器工業

¥43,263

Amazon Mastercard (年会費・入会費 永年無料)は、Amazonでのお買い物でも+2.0%ポイント(プライム会員 限定) | 入会ポイントを見るにはログインしてください。詳しく見る

- 出品者による発送 安心・安全への
- 送 取り組み
- お客様情報の保 護

ブランド	東洋事務器工業
材質	合金鋼
取り付けタイプ	ウォールマウント
ドアスタイル	スラブ
重量制限	24 キログラム

この商品について

- A4縦ファイルを無駄なく収納できます
- 側板、天板にハーパンチ加工
- 付属のビスとナットで上下左右の本体同士を連結可能
- 窓下などに下置としてもご使用頂けます
- 外寸：W900×D400×H730mm
- もっと見る

この商品に関する問題を報告する

¥43,263

無料配送 6月24日 水曜日にお届け 詳細を見る

お届け先倉敷市 710-0821-お届け先の更新

通常3~4日以内にお届けします。在庫状況について

数量: 1

カートに入れる

今すぐ買う

出荷元 / 販売元 A1 ショップ [3300円以上で全国送料無料]...

支払い方法 (8755件の評価) お客様情報を保護しています

リストに追加

この商品に関連する商品

スポンサー

ページ: 1 / 7



DEWEL ロッカー スチール書庫 幅900×奥行400×高さ1090mm 引き出し付き 両開きタイプ...



LOOKIT スチールロッカー 6人用・引戸書庫 2台セット 鍵付き ホワイト FH-H6-2 (リニューア...



LOOKIT オープン書庫 2台セット スチール書庫 キャビネット ホワイト FH-NN-2

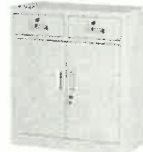

GangMei スチール書庫 鍵付きキャビネット 下部両開き&上部引き出し付き 可動棚付き A4サイズ...



LOCENHU スチール書庫 スチールキャビネット 5段 スリムタイプ 鍵付き 可動棚付き 書類保管庫...



LOOKIT 両開き書庫 高さ1050×幅900×奥行400mm 鍵付き ブラック FH-R-2



LOOKIT オープン書庫 2段 2台セット スチール書庫 A4対応 可動棚 ホワイト EA...

他のカスタマーはこれらの商品も見ています

ページ: 1 / 7



オフィスコム 法人様向け 鍵付きキャビネット 両開き書庫 アーチー下置き ホワイト スチール製 ペース付き 幅800×奥行40...



OS1 オフィスキャビネット スチール書庫 鍵付き オフィスフォン 業務用 サイドフォン ロッカー 引...



BTM スチール書庫 キャビネット 強化ガラス窓仕様 引き戸タイプ オフィスキャビネット 4段 鍵付...



LAND-VOI スチールキャビネット 3段 鍵付き書庫 可動棚 両開き キャビネット収納 ハンドリー 幅8...



GangMei スチール書庫 鍵付き書庫 鍵付きキャビネット 引き戸タイプ 防衝撃機能付き A4サイズ収納 可動棚 幅80×奥行40...



オフィスコム 法人様向け 鍵付きキャビネット 3枚引戸書庫 アーチー上置き ホワイト スチール製 幅800×奥行400×高さ...



DEWEL ロッカー スチール書庫 幅900×奥行400×高さ1050mm 引き戸タイプ 鍵付き キャビネット...

商品情報

商品詳細

ブランド名

東洋事務器工業

機能と仕様

取り付けタイプ

ウォールマウント

メーカー名	東洋事務器工業	重量	24 キログラム
メーカー型番	0517-3600	スタイル	
ASIN	B0D72Y1P37	Door Style	スラブ
サイズ		撥水加工	塗装
サイズ	W900×D400×H730mm	ケース形	長方形
商品の重量	24 キログラム	素材とお手入れ	
ご意見ご要望		素材	合金鋼
さらに安い価格について知らせる?		食器乾燥機対応	乾拭き
		ユーザーガイド	
		組み立て式ですか?	いいえ

3-165③

商品の説明

特徴

A4縦ファイルを無駄なく収納できます
 側板、天板にハーフパンチ加工
 付属のビスとナットで上下左右の本体同士を連結可能
 窓など下置としてもご使用頂けます

仕様

外寸：W900×D400×H730mm
 有効内寸法：W840×D385×H670mm
 重量：24.0Kg
 梱包サイズ：W910×D415×H740mm
 梱包重量：24.6Kg
 本体：スチール、粉体塗装（ホワイト）
 取手：ABS樹脂
 錠前：ABS樹脂
 カラー：ホワイト
 機能：名札入れ、シリンダー錠付き、扉板1枚付き
 ・側板、天板にハーフパンチ加工
 棚ピッチ：25mm
 グリーン購入法適合商品
 スチール引違い扉
 付属品：名札紙、合錠、耐受金具、連結用ビス、取扱説明書、保証書
 組立有無：無し（完成品）
 製造国：日本製 国産

この商品に関連する商品 スポンサー



LOCENHU スチール書庫
 スチールキャビネット 5
 段 スリムタイプ 鍵付き
 可動棚付き 書類保管庫…
 8
 ¥24,800
 248ポイント(1%)
 10% OFF クーポンあり



LOOKIT 両開き書庫 高
 さ1050×幅900×奥行
 400mm 鍵付き ブラッ
 ク FH-R-2
 3
 ¥23,300



【法人限定】LOOKIT ス
 チール書庫 2台セット オ
 ープン 両開き 鍵付き ホ
 ワイト FH-NR-2 (リニ
 ュアード) 11
 ¥41,800



GangMei スチール書庫
 鍵付きキャビネット 下
 部
 両開き&上部引き出し付
 き 可動棚付き A4サイ…
 1
 ¥24,800
 10% OFF クーポンあり



DEWEL ロッカー スチー
 ル書庫 幅900×奥行
 400×高さ10900mm 引
 き出し付き 両開きタイ
 プル FH-H6-2 (リニ
 ュアード) 2
 ¥24,999
 250ポイント(1%)



LOOKIT スチールロッカ
 ー 6人用+引戸書庫 2台
 セット 鍵付き ホワイト
 FH-H6-2 (リニ
 ュアード) 1
 ¥61,400



【法人専用】LOOKIT オ
 ープン書庫 2段 2台セッ
 ト スチール書庫 A4対応
 可動棚 ホワイト EA…
 2
 ¥29,480

スポンサー

カスタマーレビュー

カスタマーレビューが 0 件あります。



評価はどのように計算されますか?

見積依頼票

調達番号

3-166①

調達件名	転倒防止連結固定シートの購入		
規格仕様	下記仕様のとおり		
仕 様			
物品名	規格	数量	備 考
転倒防止連結固定シート	サンワダイレクト 200-QL008【同等品可】	2 個	
摘 要	早期納入希望		
参考事項	希望購入価格 7,161 円(税込み)以内		
納入期限	令和8年7月17日		
納入場所	文化財課(西庁舎4階)		
見積書提出期限	公開締切日の正午		
見積書提出場所	出納局用度課調達班 (岡山市北区内山下2-4-6 地下1階)		
見積に係る 照会先	出納局用度課調達班 (Tel 086-226-7540)		
要求課 (仕様に係る 照会先)	教育庁文化財課	(担当)福島	直通番号(226-7601)
参加資格	「オープンカウンター説明書」に記載の <u>見積参加者に必要な資格要件</u> のとおり		
その他	<p>1 <u>仕様欄に【同等品可】と記載している場合は、「同等の規格品」による見積もりを認める。</u> 同等品で見積もる場合は、見積書提出前に要求課の承諾を得ること。また、見積書の規格には承諾を得た規格を記入し、備考欄に承認を受けた年月日、担当者名を記入すること。</p> <p><u>なお、【同等品可】との記載がない場合は、同等品による見積もりを認めない。</u></p> <p>2 仕様欄に見本がある旨記載している場合は、見本を見積書提出場所に見積書提出期限まで提示する。</p> <p>3 この見積依頼票に記載のない事項については、オープンカウンター説明書による。</p>		

3-166②

サンワダイレクト 転倒防止連結固定シート
 (書庫・キャビネット・棚・ロッカー・家具・4枚入り、耐震度6強) 200-QL008 1個(直送品)

地震対策に、書庫・キャビネット・棚・ロッカー・家具を連結して固定出来る転倒防止連結シート。工事不要。耐震度6強。4枚入り。



お申込番号	P288318
メーカー	サンワダイレクト
型番	200-QL008
JANコード	4969887891254
販売単位	1個
価格	¥3,580(税込) / ¥3,255(税抜き)

❗ 直送品のため、以下の点にご注意ください。

- ・ この商品には、アスクル発行の納品書が同梱されていない場合があります。アスクル発行の納品書をご希望のお客様は、商品到着後、本サイト上のご利用履歴よりPDFファイルにて印刷することが可能です。
- ・ アスクルのダンボールもしくは袋でのお届けではありません。
- ・ お客様のご都合によるご注文後の変更・キャンセル・返品・交換はお受けできません。
- ・ 商品のご注文後に商品がお届けできないことが判明した際には、ご注文をキャンセルさせていただくことがあります。
- ・ ご注文後に一時品切れが判明した場合は、入荷次第のお届けとなります。

メーカー名	サンワダイレクト	ブランド名	サンワダイレクト
サイズ	H112×D112×H0.6mm	重量	8g/枚
生産国	日本	保証期間	初期不良のみ
対象物重量	100kg/枚	使用環境温度	0~40°C
その他1	耐震性/6強	その他2	取扱説明/あり
内容物	連結固定シート×4枚		
備考	【返品について】お客様のご都合による返品はお受けできません。		

※免責事項

本サービスでは、サイト上に最新の商品情報を表示するよう努めておりますが、メーカーの都合等により、商品規格・仕様(容量、パッケージ、原材料、原産国など)が変更される場合がございます。このため、実際にお届けする商品とサイト上の商品情報の表記が異なる場合がございますので、ご使用前には必ずお届けした商品の商品ラベルや注意書きをご確認ください。さらに詳細な商品情報が必要な場合は、製造元にお問い合わせください。

また、商品名および販売単位における「セット」や「箱」の表記は、必ずしも箱でのお届けをお約束するものではありません。

お届け形態は倉庫の在庫状況等により異なる場合がございます。あらかじめご了承ください。

見積依頼票

調達番号

3-167 ①

調達件名	別紙のと通りの購入		
規格仕様	下記仕様のとおり		
仕 様			
物品名	規格	数量	備 考
別紙のとおり			
塩化インジウム(Ⅱ)他			
摘 要	別紙のとおり		
参考事項	別紙のとおり		
納入期限	令和8年7月24日		
納入場所	岡山大学教育学部本館1階155号室(谷本准教授)(不在の場合は教育学部本館2階教職支援事務の本瀬さん)		
見積書提出期限	公開締切日の正午		
見積書提出場所	出納局用度課調達班 (岡山市北区内山下2-4-6 地下1階)		
見積に係る照会先	出納局用度課調達班 (TEL 086-226-7540)		
要求課 (仕様に係る照会先)	教育庁義務教育課	(担当)石井	直通番号(226-7910)
参加資格	「オープンカウンター説明書」に記載の見積参加者に必要な資格要件のとおり		
その他	<p>1 仕様欄に【同等品可】と記載している場合は、「同等の規格品」による見積もりを認める。 同等品で見積もる場合は、見積書提出前に要求課の承諾を得ること。また、見積書の規格には承諾を得た規格を記入し、備考欄に承認を受けた年月日、担当者名を記入すること。 <u>なお、【同等品可】との記載がない場合は、同等品による見積もりを認めない。</u></p> <p>2 仕様欄に見本がある旨記載している場合は、見本を見積書提出場所に見積書提出期限まで提示する。</p> <p>3 この見積依頼票に記載のない事項については、オープンカウンター説明書による。</p>		

(別紙)

調達番号

3-167②

物品名	規格	数量	備考
塩化インジウム(Ⅲ) 四水和物	25g 【同等品可】	1 箱	
塩化リチウム	25g 【同等品可】	1 箱	
塩化ナトリウム	500g 【同等品可】	1 箱	
塩化カリウム	25g 【同等品可】	1 箱	
塩化カルシウム 二水和物	100g 【同等品可】	1 箱	
塩化ストロンチウム 六水和物	25g 【同等品可】	1 箱	
塩化バリウム	500g 【同等品可】	1 箱	
塩化銅(Ⅱ)二水和物	25g 【同等品可】	1 箱	
ホウ酸 (ほう酸)	500g 【同等品可】	1 箱	
臭化銅(Ⅰ)	25g 【同等品可】	1 箱	
安全保護メガネ オールクリア	一眼型 加工無しレンズ 【同等品可】	50 個	
Bambu Lab PLA ベーシック 3Dプリンターフィラメント(ブラック)	1.75mm スプール付 <規格限定>	2 巻	
精製水(ポリ)	500mL 【同等品可】	2 本	
ケンエー燃料用アルコール	500mL 【同等品可】	2 本	
摘要			
参考事項	希望購入価格 58,443 円(税込み)以内		

塩化インジウム(III)四水和物

3-167③

“Indium(III) Chloride Tetrahydrate”

化学用 “Practical Grade”

規格含量 : 97.0~103.0% (Titration)

製造元 : 富士フィルム和光純薬(株)

保存条件 : 冷蔵 (室温輸送)

CAS RN® : 22519-64-8 分子式 : $\text{InCl}_3 \cdot 4\text{H}_2\text{O}$ 分子量 : 293.24

適用法令 : 特化則第2類 PRTR-1 安衛法57条・有害物表示対象物質 労57-2

GHS :  危険



ラベル 荷姿

比較

製品コード

容量

価格

在庫 / 納期目安

販売元 090-01682
JAN 4987481280854

25g

希望納入価格

7,000 円

西日本 : 20
以
上
東日本 : 20
以
上

検査成績
書

塩化リチウム

3-167 (4)

“Lithium Chloride”

和光特級 “Wako Special Grade”

規格含量 : 99.0+% (After Drying)(Titration)

製造元 : 富士フイルム和光純薬(株)

保存条件 : 室温

CAS RN® : 7447-41-8 分子式 : LiCl 分子量 : 42.39

適用法令 : 安衛法57条・有害物表示対象物質 第57-2

GHS : 警告

[使用論文 \(5\)](#)



構造式 ラベル 荷姿

比較	製品コード	容量	価格	在庫 / 納期目安	
販売元	123-01162	25g	希望納入価格 2,800 円	西日本 : 100	<u>検査成績書</u>
JAN	4987481284715			以上	
				東日本 : 12	
販売元	125-01161	100g	希望納入価格 6,300 円	西日本 : 50	<u>検査成績書</u>
JAN	4987481399204			以上	
				東日本 : 50	
				以上	
販売元	127-01165	500g	希望納入価格22,000 円	西日本 : 50	<u>検査成績書</u>
JAN	4987481284722			以上	
				東日本 : 50	
				以上	

塩化ナトリウム

3-167(5)

“Sodium Chloride”

医薬品試験用 “for Medicine Test”

規格含量 : 99.0+% (USP-NF), 99.0~100.5%
(Ph.Eur.)

製造元 : 富士フイルム和光純薬(株)

保存条件 : 室温

CAS RN® : 7647-14-5 分子式 : NaCl 分子量
: 58.44

GHS : 警告

使用論文 (2)



構造式 ラベル 荷姿

比較	製品コード	容量	価格	在庫 / 納期目安
販売元	195-15975			西日本 : 50
JAN	4987481616141	500g	希望納入価格 2,260 円	以 検査成績 上 晝
 JQ0506019 O 8150				東日本 : 16

塩化カリウム

3-167⑥

“Potassium Chloride”

電気伝導率測定用 “for Measurement of Electric Conductivity”

製造元：富士フイルム和光純薬(株)

保存条件：室温



CAS RN®：7447-40-7 分子式：KCl 分子量：74.55

GHS：警告

[使用論文\(1\)](#)



構造式 ラベル 荷姿

比較	製品コード	容量	価格	在庫 / 納期目安	
販売元	162-17942				
JAN	4548995040329	25g	希望納入価格 1,810 円	西日本：7 東日本：-	<u>検査成績</u> 書
 JIS JQA JQ0506019 O 8121					
販売元	166-17945				
JAN	4987481321830	500g	希望納入価格 4,000 円	照会	<u>検査成績</u> 書
 JIS JQA JQ0506019 O 8121					

塩化カルシウム二水和物

3-167 (7)

“Calcium Chloride Dihydrate”

分子生物学用 “for Molecular Biology”

規格含量 : 99.0~103.0% (Titration)

製造元 : 富士フイルム和光純薬(株)

保存条件 : 室温

CAS RN® : 10035-04-8 分子式 : CaCl₂ · 2H₂O 分

子量 : 147.01

GHS : 危険

使用論文 (7)

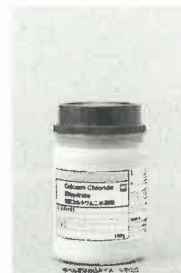

構造式 ラベル 荷姿

比較	製品コード	容量	価格	在庫 / 納期目安	
販売元	036-19731	100g	希望納入価格 3,400 円	西日本 : 50	検査成績書
JAN	4987481451032			以上	
				東日本 : 8	
販売元	038-19735	500g	希望納入価格 4,600 円	西日本 : 50	検査成績書
JAN	4987481451049			以上	
				東日本 : 20	
				以上	

塩化ストロンチウム六水和物

3-167(8)

“Strontium Chloride Hexahydrate”

試薬特級 “Guaranteed Reagent”

製造元：富士フイルム和光純薬(株)

保存条件：室温



CAS RN®：10025-70-4 分子式：SrCl₂・6H₂O 分

子量：266.62

GHS：  警告



構造式 ラベル 荷姿

比較	製品コード	容量	価格	在庫 / 納期目安	
販売元	193-04182				
JAN	4987481327689	25g	希望納入価格 2,400 円	西日本：2 東日本：1	<u>検査成績</u> 書
 JQA JQ0506019 O 8132					
販売元	197-04185				
JAN	4987481327696	500g	希望納入価格 6,800 円	西日本：5 東日本：20 以上	<u>検査成績</u> 書
 JQA JQ0506019 O 8132					

塩化バリウム

3-167⑨

“Barium Chloride”

化学用 “Practical Grade”

規格含量 : 95.0+% (Titration)

製造元 : 富士フイルム和光純薬(株)

保存条件 : 室温

CAS RN® : 10361-37-2 分子式 : BaCl₂ 分子量 : 208.23

適用法令 : 安衛法57条・有害物表示対象物質 労 57-2 劇-III

GHS : 危険

使用論文 (2)



構造式 ラベル 荷姿

比較	製品コード	容量	価格	在庫 / 納期目安	検査成績
販売元	023-00195	500g	希望納入価格 3,750 円	西日本 : 20	上
JAN	4987481214699			東日本 : 20	
				以上	書

塩化銅(II)二水和物

3-167⑩

“Copper(II) Chloride Dihydrate”

試薬特級 “Guaranteed Reagent”

製造元：富士フイルム和光純薬(株)

保存条件：室温

CAS RN®：10125-13-0 分子式：CuCl₂・2H₂O 分

子量：170.48

適用法令：PRTR-1 安衛法57条・有害物表示対象物

質 労57-2 劇-III

GHS： 危険



構造式 ラベル 荷姿

比較	製品コード	容量	価格	在庫 / 納期目安
販売元	038-04122			西日本： 20
JAN	4987481231221	25g	希望納入価格 2,000 円	以上 検査成績
				東日本： 20 書
				以上
販売元	032-04125			西日本： 100
JAN	4987481231238	500g	希望納入価格 4,900 円	以上 検査成績
				東日本： 100 書
				以上

ほう酸

3-167 (11)

“Boric Acid”

アミノ酸自動分析用 “for Amino Acid Automated Analysis”

規格含量 : 99.5+% (Titration)

製造元 : 富士フイルム和光純薬(株)

保存条件 : 室温

CAS RN® : 10043-35-3 分子式 : H3BO3 分子量 : 61.83

適用法令 : PRTR-1 安衛法57条・有害物表示対象物質 労57-2

GHS : 危険

[使用論文 \(1\)](#)



構造式 ラベル 荷姿

比較	製品コード	容量	価格	在庫 / 納期目安	
販売元	020-07305	500g	希望納入価格 2,650 円	西日本 : 20	上 検査成績
JAN	4987481220461			東日本 : 20	
				以上	以上

臭化銅(I)

3-167⑫

"Copper(I) Bromide"

和光一級 "Wako 1st Grade"

規格含量 : 95.0+% (Titration)

製造元 : 富士フイルム和光純薬(株)

保存条件 : 室温

CAS RN® : 7787-70-4 分子式 : CuBr 分子量 : 143.45

適用法令 : 安衛法57条・有害物表示対象物質 労57-2 劇-III

GHS :  危険

構造式 ラベル 荷姿

比較	製品コード	容量	価格	在庫 / 納期目安	
販売元	034-19112	25g	希望納入価格 2,500 円	西日本 : 20 以上	検査成績書
JAN	4987481437074			東日本 : 16	
販売元	038-19115	500g	希望納入価格15,200 円	西日本 : 50 以上	検査成績書
JAN	4987481437081			東日本 : -	

3-167 (13)

印刷用ページ

安全

安全保護メガネ オールクリア

一眼型

(80件のレビュー)

当日出荷

1年間返品保証

当日出荷とは

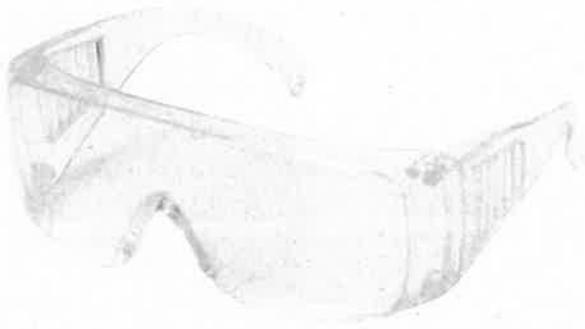

内容量1個

[全3種類を一覧で見る](#)

内容量1個

注文コード54831745

品番-



1

1年間の返品保証付き！ぜひお試しください
ください

オールクリアタイプなので視界も良好な保護メガネです。

レンズ上部にひさしが付いてますので、上部や側面からの飛来物からも保護してくれます。

プラスチックの中で耐衝撃性が高いポリカーボネートをレンズに採用。

メガネ併用可。

3-167 (14)

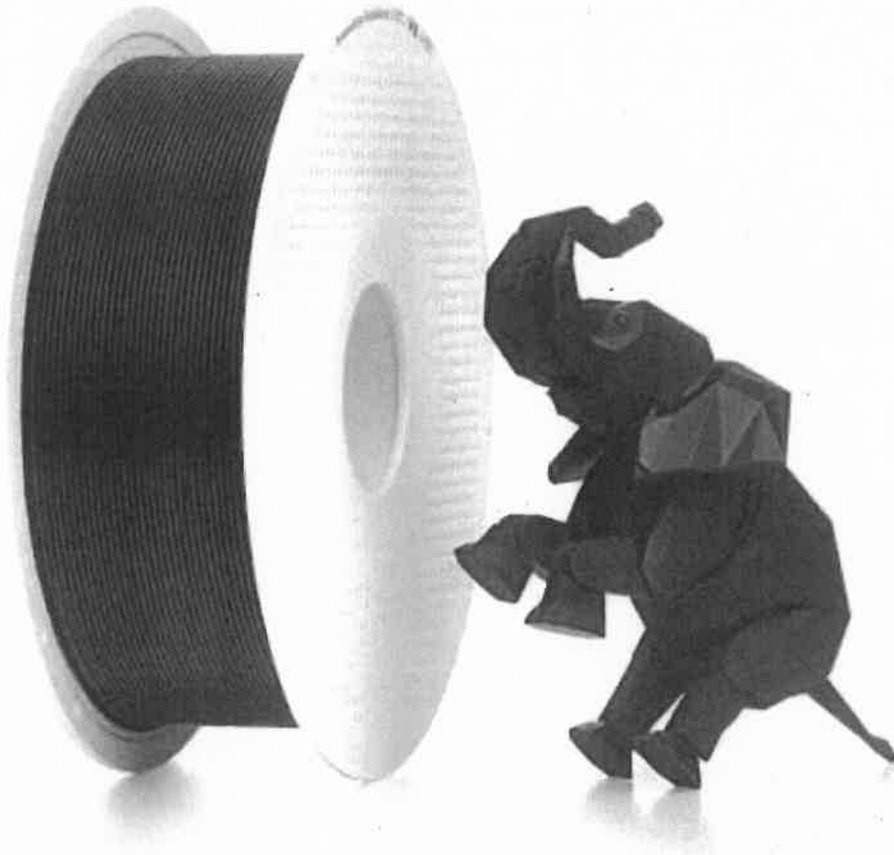

1/7

IKENDU DESIGN 家電店

Bambu Lab PLA ベーシック 3dプリンターフィラメント 1.75mm PLA 線径精度 +/- 0.03 mm RFID付きで煩雑設定不要 絡み軽減 純正再利用できる スプール付き 1kg FDMプリンターに対応 ブラック



購入する

商品説明

【商品概要】

高品質の仕上がり: 線径1.75mm, 詰まりにくい、絡み少ない - あなたの創造力に支える

高精度: 1.75mm±0.03の精度で、安定した押出で完璧な造形を出せる

高性能: 優れた強度と靱性、しかも高速押出もサポート

使いやすい: AMSと互換性がある。RFIDタグ内蔵、AMSに自動認識され、パラメータを自動仕込み機能が実現できた

環境に優しい: 再利用できるスプールで、プラスチックの無駄を最低限にした

3-167(15)

【商品説明】

Bambu Lab PLA ベーシック 3dプリンターフィラメント 1.75mm PLA 線径精度 +/- 0.03 mm RFID付きで煩雑設定不要 絡み軽減 純正再利用できるスプール付き 1kg FDMプリンターに対応 ブラック

【商品詳細】

ブランド：Bambu Lab

商品種別：産業・研究開発用品

商品名：Bambu Lab PLA ベーシック 3dプリンターフィラメント 1.75mm PLA 線径精度 +/- 0.03 mm RFID付きで煩雑設定不要 絡み軽減 純正再利用できるスプール付き 1kg FDMプリンターに対応 ブラック

製造元：BAMBULAB

商品番号：A00-K0-1.75-1000-spl-JP

商品内容：スプール付き

色：ブラック

梱包サイズ：49.4cm

お届け先: 倉敷市 710-0821
場所を更新する

すべて ▾ 精製水

アカウント & リスト
注文履歴

すべて Amazonポイント、残高を確認 プレミアム プチプラHaul ランキング

プライム会員特典 対象の映画・TV番組見放題 ▶

ドラッグストア Amazonランキング 医薬品 衛生用品 ビューティー ダイエット サプリメント 日用品 介護 ベビー アダルトグッズ

毎日おトク 日用品・食品
クーポン・タイムセールほか



今すぐチェック

ドラッグストア > 医薬品 > 指定医薬部外品 > 生活習慣病改善



クリックしてフルビューを表示する

【第3類医薬品】精製水 (ポリ) 500mL

ブランド: 小堺製薬
過去1か月で400点以上購入されました

ポイント: 3pt (1%) 詳細はこちら

無料配送 6月14日 日曜日にお届け (初回注文特典) (8時間27分以内にご注文の場合) 詳細を見る

お届け先: 倉敷市 710-0821
お届け先を更新

在庫あり。在庫状況について

数量: 1

カートに入れる

今すぐ買う

出荷元 / 販売元 Amazon.co.jp

ギフトオプション レジで利用可能

支払い方法 お客様情報を保護しています

リストに追加

Amazonの他の出品者

新品 (3) 件の出品: ¥261 初回のご注文は送料無料で。

Amazon Mastercard (年会費・入会費 永年無料)は、Amazonでのお買い物でいつでも+2.0%ポイント (プライム会員 限定) | 入会ポイントを見るにはログインしてください。詳しく見る

ポイント: 3pt (1%) 詳細はこちら



Amazonによる安心・安全な発送への取り組み
お客様情報の保護

セット数: 1

1	5
6	8
10	9

ブランド 小堺製薬

商品特長 -

商品用途 -

使用方法

ユニット数 1 個

特徴 -

この商品について

- 内容量: 500ml
- × もっと見る

この商品は第3類医薬品です。: お届け先地域によって販売店舗が異なります。薬剤師・登録販売者にご相談のある方は【受付: 9:00~20:00】(日本語のみ対応/Japanese Only)、下記リンク先でお届け先地域の販売店舗をご確認のうえ、お問い合わせください。その他、商品の発送までの流れ、販売店舗の詳細等についてもリンク先をご確認ください。リンクはこちら

この商品に関する問題を報告する

3-167 (17)

■ ■ してはいけないこと ■ ■

- 1.注射剤の調製には用いないでください。
- 2.液を取り出した後は、直ちに密栓し、開口状態で長く放置しないでください。
- 3.一度取り出した液をもとの容器に戻さないでください。

■ ■ 相談すること ■ ■

● 効能・効果

製剤、試薬、試液の溶解剤として用いる。
医療機器の洗浄に用いる。

● 用法・用量

製剤、試薬、試液の溶解剤として用いる。
医療機器の洗浄に用いる。

<用法に関連する注意>

- 1.用法を厳守してください。
- 2.開封後はなるべくすみやかに使用してください。
- 3.容器の先が、人指等にふれると、雑菌等のため、液が汚染又は混濁することがあるので注意してください。また、におい、混濁、沈殿が生じたものは使用しないでください。

[その他の用途]

コンタクトレンズの洗浄剤、保存剤の溶解に用いる。
(コンタクトレンズ装着液としては用いないでください。)

● 成分・分量

本品1mL中に日本薬局方 精製水1mLを含有します。

● 保管及び取扱いの注意

- (1)直射日光を避けて保管してください。
- (2)小児の手の届かないところに保管してください。
- (3)なるべく冷所(冷蔵庫等)に密栓して保管してください。
- (4)他の容器に入れ替えないでください。
(誤用の原因になったり品質が変わるおそれがあります。)
- (5)使用期限の過ぎた製品は、使用しないでください。

● お問い合わせ先

<小堺製薬お客様相談窓口>
電話:03-3631-1495(代表)
受付時間:9:00~17:00(土、日、祝日を除く)

製造販売元
小堺製薬株式会社
東京都墨田区両国4-36-9

▼ 続きを見る

商品情報

商品詳細		サイズ	
ブランド名	小堺製薬	ユニット数	1 個
商品の利点	—	その他の詳細	
特殊な用途	—	特殊機能	—
メーカー名	小堺製薬		
メーカー型番	4987371129515		
Amazon 売れ筋ランキング	ドラッグストア - 6,235位 (ドラッグストアの売れ筋ランキングを見る) 生活習慣病改善 - 8位		

すべて Amazonポイント: 残高を確認 ヘルプ プチフラHaul ランキング

Amazon家族介護 無料登録で5%OFF

ドラッグストア Amazonランキング 医薬品 > 衛生用品 > ビューティー > ダイエット > サプリメント > 日用品 > 介護 > ベビー > アダルトグッズ

ドラッグストア > 日用品 > 除菌剤

3-167(18)



ケンエー燃料用アルコール 500ml

ブランド: 健栄製薬
4.2 (1,994)



安心・安 お客様情
全への取 報の保護
り組み

一般的な価格より高い価格です
詳細はこちら

お届け先倉敷市 710-0821-お届け先の更新

すべての出品を見る

リストに追加

在庫状況について

サイズ: 500ミリリットル (x...

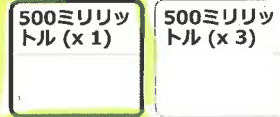

- 商品サイズ (幅×奥行×高さ): 71x71x175
- 内容量: 500ml



日本盛 アルコール EA-75M...
4.5 83

スポンサー

除菌・消毒用商品の安全な使用について: 除菌・消毒用商品については国民生活センターより安全な使用に関するガイダンスが公表されています。正しい知識を元にご購入いただくため、こちらをご確認ください。

この商品に関する問題を報告する

クリックしてフルビューを表示する

スポンサー

人気のブランド 健栄製薬

- 95%の高評価を5万人以上から取得
- 20万人以上が直近3カ月にこのブランドの商品を購入

気に入るかもしれないおすすめのアイテム

ページ: 1 / 4



3-167 (19)



by Amazon 矯正用 リテナー マウスピース 洗浄剤 酵素入り ミントの香り 132個 (x 1) 【大容量…
6,974
ベストセラー1位
¥880 (¥7/錠)
9pt (1%)



健栄製薬 燃料用アルコール 500mLx2個セット
1,395
¥1,111
11pt (1%)
最短で6月14日 日曜日のお届け予定
通常配送料無料



ケンエー 燃料用アルコール 500mLx4個セット
9
¥2,100 (¥1/ml)
最短で6月14日 日曜日のお届け予定
通常配送料無料



《セット販売》 健栄製薬 ケンエー 燃料用アルコール (500mL)x20個セット
35
¥5,650 (¥1/ml)
配送料無料



東工薬 燃料用アルコール 500mL
19
¥346
送料: ¥860
通常3~4日以内に発送しま…

この商品を見た後に買っているのは？



健栄製薬 燃料用アルコール 500mLx2個セット
1,395
¥1,111
11pt (1%)
最短で6月14日 日曜日のお届け予定
通常配送料無料



エバニュー(EVERNEW) ALC.Bottle w/Cup 60ml EBY651 クリア
737
¥449
4pt (1%)



小堺製薬 ネンコール 500mL
163
¥466
送料: ¥880
通常9~10日以内に発送し…



《セット販売》 健栄製薬 ケンエー 燃料用アルコール (500mL)x20個セット
35
¥5,650 (¥1/ml)
配送料無料



ケンエー 燃料用アルコール 500mLx4個セット
9
¥2,100 (¥1/ml)
最短で6月14日 日曜日のお届け予定
通常配送料無料



3個セット
一薬品
¥1,999
99pt
配送料残り10

重要なお知らせ

原材料・成分

メタノール 76.6% エタノール 21.4% イソプロパノール 0.3%

商品の説明

商品紹介

「ケンエー 燃料用アルコール 500ml」は、メタノール、エタノール、イソプロパノールを配合したアルコール(燃料用)です。引火性が高いので、取扱いには十分ご注意ください。

原材料・成分

メタノール 76.6%
エタノール 21.4%
イソプロパノール 0.3%

商品情報

詳細情報

梱包サイズ	17.4 x 7 x 6.9 cm; 400 g
商品の仕様、用途	アルコール系
対象年齢	アダルト

登録情報

ASIN	B002TV5GD4
おすすめ度	4.2 (1,994) 5つ星のうち4.2
Amazon 売れ筋ランキング	ドラッグストア - 95,135位 (ドラッグストアの売れ筋ランキングを見る) 除菌剤 - 1,248位
Amazon.co.jp での取り扱い開始日	2010/3/27

見積依頼票

調達番号

3-168 ①

調達件名	スポーツタオルの購入		
規格仕様	下記仕様のとおり		
仕 様			
物品名	規格	数量	備 考
スポーツタオル	別紙のとおり<規格限定>	枚 100	
用度課調達班に見本あり			
摘 要			
参考事項	希望購入価格 220,000 円(税込み)以内		
納入期限	令和8年 6 月 30 日 7/13		
納入場所	県庁4階総務学事課		
見積書提出期限	公開締切日の正午		
見積書提出場所	出納局用度課調達班 (岡山市北区内山下2-4-6 地下1階)		
見積に係る照会先	出納局用度課調達班 (Tel 086-226-7540)		
要求課 (仕様に係る照会先)	総務部総務学事課	(担当)西川	直通番号(226-7198)
参加資格	「オープンカウンター説明書」に記載の見積参加者に必要な資格要件のとおり		
その他	<p>1 仕様欄に【同等品可】と記載している場合は、「同等の規格品」による見積もりを認める。同等品で見積もる場合は、見積書提出前に要求課の承諾を得ること。また、見積書の規格には承諾を得た規格を記入し、備考欄に承認を受けた年月日、担当者名を記入すること。 <u>なお、【同等品可】との記載がない場合は、同等品による見積もりを認めない。</u></p> <p>2 仕様欄に見本がある旨記載している場合は、見本を見積書提出場所に見積書提出期限まで提示する。</p> <p>3 この見積依頼票に記載のない事項については、オープンカウンター説明書による。</p>		

(別紙)

ももっち・うらっち スポーツタオルについて

- (1) 品名 スポーツタオル〔プリントタオル〕
 (2) 規格 寸法 40×110 cm程度
 (3) 素材 綿 100%、織り上げ 600 刈程度
 合格ネーム付 (日本製)
 (4) 糸 シャーリング
 (5) デザイン 別添図柄案のとおり
 白字で「がんばれ!!岡山」(書体:ゴシック)

岡山県マスコットデザインについては、データ提供可
 [形式:ももっち・うらっちが全身描かれているデータをフルカラーで提供]



岡山県マスコット
 ももっち・うらっち

- (6) 納品方法 透明のビニール袋 (テープ付 OPP袋) に1枚ずつ梱包
 岡山県マスコットデザインが表となるように折り、封をすること
 (7) 納期 令和8年~~6~~⁷月~~30~~¹³日(木)
 (8) 納品場所 県庁4F総務部総務学事課(211)
 (9) その他 文字及び岡山県マスコットの大きさはバランスをとり、納品時の留意事項も考慮すること
 事前に総務学事課へ完成イメージ図を提示すること
 納品後、不良品が出た場合には速やかに対応すること